

Ideen für Ihr Büro.

2018
2019

Preise gültig
bis 30.04.2019

**KURZFRISTIGE
LIEFERUNG!** 

Empfangsmöbel
ab Seite 136

Büromöbelsystem
MULTI M
ab Seite 2

Stehhilfen
ab Seite 78

Sitz-/Stehische
ab Seite 4

Drehstühle
ab Seite 54



BÜROMÖBELSYSTEME

DREHSTÜHLE

BESUCHERSTÜHLE

TISCHE + STELLWÄNDE

EMPFANG

ORGANISATION + ARCHIV

SOZIALRAUM + WERKSTATT

Ihre Vorteile:

- +** Professionelle Lösungen für Büro und Betrieb, funktional und ergonomisch!!
- +** Qualitativ hochwertige und langlebige Produkte, **deshalb bis zu 5 Jahre Garantie!**
- +** Unglaublich attraktive Preise!
- +** Kurzfristige Lieferung!
- +** Persönliche Fachberatung!

Preis und Qualität erstklassig!

Der **BESTE** seiner **KLASSE**

8 Stühle im Set-Angebot zum Vorteilspreis!



TOP-Qualität, mit Holz Sitzinnenschale und extra komfortabler Qualitäts-Polsterung

stapelbar (max. 12 Stühle)

TOP!
€/St. **37⁴⁹**
8 Stühle im Set: **299,90**



GS-geprüft für Ihre Sicherheit

TOP QUALITÄT
5 JAHRE GARANTIE

Besucherstuhl ISO Gestell verchromt - 8 Besucherstühle im Set

Stoff Basic C



Farbe	anthrazit	blau	dunkelblau	schwarz	bordeaux
Gestell verchromt					
Best.-Nr.	209 406 ①	209 403	209 404	209 408	209 407
€/Set	299,90	299,90	299,90	299,90	299,90

Weitere Gestell-Varianten und Informationen finden Sie ab Seite 82

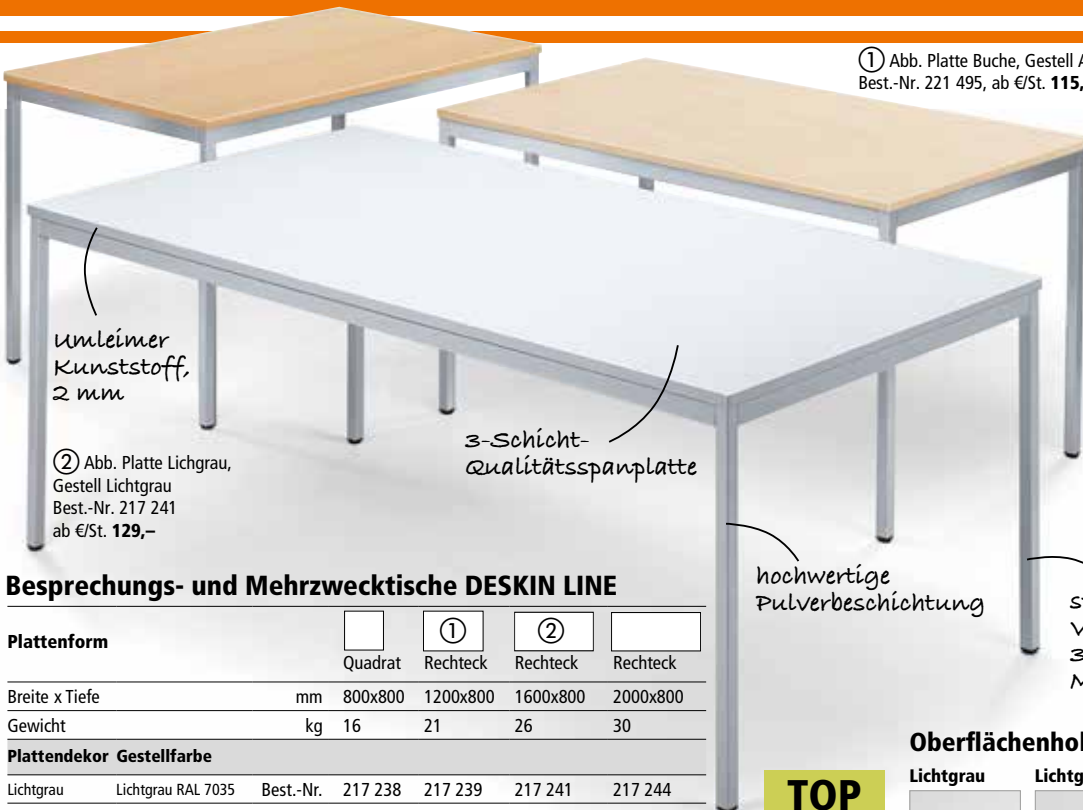

unleimer Kunststoff, 2 mm

② Abb. Platte Lichtgrau, Gestell Lichtgrau Best.-Nr. 217 241 ab €/St. **129,-**

3-Schicht-Qualitätsspanplatte

hochwertige Pulverbeschichtung

stabiles Vierkantstahlrohr 30 x 30 mm, Materialstärke 2 mm

① Abb. Platte Buche, Gestell Alusilber Best.-Nr. 221 495, ab €/St. **115,-**



TOP!
ab € **89,-**
ab 4 Stck.

Qualitätsgeprüft für Ihre Sicherheit



Besprechungs- und Mehrzwecktische DESKIN LINE

Plattenform		①	②	
	Quadrat	Rechteck	Rechteck	Rechteck
Breite x Tiefe	mm	800x800	1200x800	1600x800
Gewicht	kg	16	21	26
Plattendekor Gestellfarbe				
Lichtgrau	Lichtgrau RAL 7035	Best.-Nr. 217 238	217 239	217 241
Lichtgrau	Alusilber RAL 9006	Best.-Nr. 221 482	221 483	221 485
Buche	Alusilber RAL 9006	Best.-Nr. 221 494	221 495	221 497
Ahorn	Alusilber RAL 9006	Best.-Nr. 217 262	217 264	217 266
		€/St. 95,-	125,-	139,-
		ab 4 St. €/St. 89,-	115,-	129,-
			175,-	165,-

Viele weitere Tischvarianten finden Sie ab Seite 120

Oberflächenholzdekor

Lichtgrau	Lichtgrau	Buche	Ahorn
Gestell Lichtgrau RAL 7035	Gestell Alusilber RAL 9006	Gestell Alusilber RAL 9006	Gestell Alusilber RAL 9006

TOP QUALITÄT
5 JAHRE GARANTIE

BÜROMÖBELSYSTEME

MULTI M – Holz

Übersicht	2-3
Schreibtische	4-13
Thekenmöbel	10-11
Stehpult / Besuchertisch	14-15
Roll- und Standcontainer	16-18
Schränke, Regale	19-27

BASE L – Stahl

Schreibtische, Container	32-37
Schränke, Regale aus Stahl	38-40
Angebotschränke aus Stahl	36,41

DESKINFLEXX – Stahl/Holz

Übersicht	42-43
Container, Schränke, Regale	44-47
Akustik-Schränke	48-49

EVO – Holz

Schreibtische, Container, Schränke	28
Regale, Schränke	29

TREND LINE – Holz

Schreibtische, Container	30
Regale, Schränke	31

CONCEPT LINE – Stahl/Holz

Schreibtische, Container	50-51
Schränke	52-53



2-53

DREHSTÜHLE

Bürodrehstühle	54-71
Bewegtes Sitzen	64
XXL-Drehstühle / Managementsessel	72-75
Sitzmöbel u. Stehhilfen für Praxis und Labor	76-79
Werkstatt- / Arbeitsdrehstühle	80
Bodenschutzmatten und Fußstützen	81



54-81

BESUCHERSTÜHLE

Besucherstühle	82-95
Konferenzstühle	96-103
Stapelstühle Holz	104-109
Besucherbänke	110-111
Stapelstühle Kunststoff	112-115
Barhocker, Steh- und Bistrotische	116-119



82-119

TISCHE + STELLWÄNDE

Besprechungs- und Mehrzwecktische	120-125
Konferenztische	126-127
Klapptische	128-133
Trenn- / Stellwandsystem	134-135



120-135

EMPFANG

Theken	136-137
Lounge / Sessel, Sofas und Beistelltische	138-141
Garderobenständer / Wandgarderoben	142-145



136-145

ORGANISATION + ARCHIV

Weißwandtafeln und Papierkörbe	146
Ordnerdreh Säulen	147
Etagenwagen / Ascher	148
Stehleuchten	149
Multifunktions- und Druckerwagen	150
Stahlregale für Archiv und Lager	151-153



146-153

SOZIALRAUM + WERKSTATT

Garderoben-Stahlspinde PROFIL SYSTEM	154-156
Garderoben-Stahlspinde, Mehrzweck-Spinde	157-161
Schließfachschränke, Kleinfach-Stahlschränke	162-164
Sitz- und Garderobenbänke	165
Materialschränke aus Stahl	166-167
Feuerschutz Aktenschränke	168



154-168



Bürodrehstuhl D001
Best.-Nr. 261 447
€ 469,-
Seite 71

Schreibtisch
Jumbo-Freiform
rechtsseitig
Best.-Nr. 254 056
€ 499,-
Seite 8

+ Container MULTI M Seite 16-17

Roll- und Standcontainer sind die idealen Stauraummöbel, damit Ihr Schreibtisch frei bleibt für die wirklich wichtigen Dinge. Stabile Metallschübe mit Zentralverschluss, Auszugssperre und teilweise mit Selbsteinzug garantieren maximale Sicherheit bei optimalem Komfort.



ab Seite 16

+ Stehpulte MULTI M Seite 14-15



Seite 15

Vielfältigkeit auch bei den MULTI M Schränken:

Mit einer einheitlichen Systemtiefe von 420 mm, Korpusbreiten in 400, 800, 1000 und 1200 mm sowie 4 unterschiedlichen Höhenmaßen lassen sich individuell angepasste Einrichtungs-lösungen realisieren.

Die modulare Systembauweise gewährleistet zudem eine zukunfts-sichere, jederzeit erweiterbare Bürolandschaft.

+ Flügeltürenschränke MULTI M s. 20-21



ab Seite 20

multifunktional und ergonomisch

Mit MULTI M gestalten Sie Ihr Büro multifunktional!
Ein umfangreicher Typenplan an Tischen, Containern und Schränken gewährleistet individuelle Einrichtungslösungen zum attraktiven Preis. Hinzu kommen vier unterschiedliche

Oberflächendekore, die Ihren Büroräumen ein eigenständiges Ambiente verleihen.

Das Büromöbelprogramm MULTI M entspricht den hohen Anforderungen der europäischen Norm für Büromöbel (DIN EN 527 Teil 1 und Teil 2).



Oberflächenholzdekore



+ Schreibtische MULTI M Seite 4-13

Eine umfangreiche Auswahl an Tischgestellen, mit und ohne Höhenverstellung, bietet für jede Anforderung die richtige Lösung. Verschiedenste Verkettungs- und Anbauplatten ermöglichen individuell abgestimmte Schreibtischlösungen – ganz nach Ihren Bedürfnissen und örtlichen Gegebenheiten. Serienmäßig sind alle Schreibtische mit zwei Kabeldurchlässen ausgestattet und daher ideal als EDV Arbeitsplatz geeignet.



Seite 5



Seite 9



Seite 7



Seite 11



Seite 13

+ Regale MULTI M Seite 22-23



ab Seite 22



ab Seite 24



ab Seite 26



Theken Seite 10

+ Rolladen-/Schiebetürenschränke MULTI M Seite 24-27

MULTI M

Sitz-/Stehschreibtische Basic

OPTIMALE ERGONOMIE AM ARBEITSPLATZ

elektromotorisch höhenverstellbar
von 725 bis 1185 mm

Technische Daten Basic und Comfort:

- stufenlose Höhenverstellung von 725-1185 bzw. 640-1300 mm
- T-Fuß mit Teleskop-Säule
- traversenfreie Gestell-Konstruktion für maximale Beinfreiheit
- Hub-Geschwindigkeit: 17 bzw. 39 mm/s
- Motorgeräusch: <50 dB
- Stromverbrauch 0,3 W

725-1185 mm

① Schreibtisch Basic elektromotorisch höhenverstellbar Abb. Ahorn Breite 1600 mm Best.-Nr. 278 661 € 599,-

TOP!
ab € **589,-**
Sitz-/Stehschreibtische

TOP QUALITÄT
5
JAHRE GARANTIE

Sitz-/Stehschreibtische Ausführung Basic

elektromotorisch höhenverstellbar
von 725-1185 mm, Gestell Alusilber RAL 9006,
maximale Belastung:
dynamisch 60 kg
Tiefe 800 mm

Breite	mm	1200	1600	1800
Gewicht	kg	40	45	47
Lichtgrau	Best.-Nr.	278 655	278 659	278 663
Buche	Best.-Nr.	278 656	278 660	278 664
Ahorn	Best.-Nr.	278 657	278 661 ①	278 665
Weiß	Best.-Nr.	278 658	278 662	278 666
	€/St.	589,-	599,-	609,-



Tablarauszug für Ausführung Basic
mit Federschnappverschluss, Utensilienschale
Kunststoff schwarz, B 376 x T 350 x H 40 mm.
Zur Montage unter Tischplatten
Best.-Nr. 247 325 € /St. 79,-

Kabelkanal

Metall pulverbeschichtet, inkl. Montagematerial,
Höhe 80 x Tiefe 100 mm

für Tischbreite	mm	1200	1600	1800
Alusilber	Best.-Nr.	263 108	263 109	263 110
Weiß	Best.-Nr.	282 793	282 794	282 795
	€/St.	35,-	39,-	44,-

Knieraumblende

Metall pulverbeschichtet, inkl. Montagematerial,
Höhe 320 x Tiefe 16 mm

für Tischbreite	mm	1200	1600	1800
Alusilber	Best.-Nr.	263 100	263 101 ②	263 102 ③
Weiß	Best.-Nr.	282 789	282 790	282 791
	€/St.	39,-	44,-	49,-

Kabelkette

Länge: 130 cm (gestreckt)

Farbe	Alusilber	Weiß
Best.-Nr.	264 621	285 393
€/St.	67,-	67,-

CPU-Halter

für Towerbreite bis
180 mm, Metall
Alusilber oder Weiß
lackiert, Gewicht 3 kg

Farbe	Alusilber	Weiß
Best.-Nr.	263 115	282 796
€/St.	59,-	59,-

Bewegung ist wichtig! Allerdings haben nur die wenigsten Menschen die Möglichkeit, ihre Büroarbeit zu unterbrechen und den Bewegungsapparat in Schwung zu bringen. Immer mehr Menschen verfallen in Haltungsmonotonien und schädigen somit der Skelettmuskulatur. Fachärzte und Ergonomen empfehlen daher Schreibtische, die sowohl das Arbeiten im Sitzen als auch im Stehen ermöglichen.

Ihre Vorteile:

- Aktivierung von Herz-Kreislauf- und vegetativem System
- Wohlbefinden steigert die Arbeitsfreude und erhöht somit das Leistungspotenzial
- Vermeidung von Haltungsmonotonien
- Langfristige Senkung des Krankenstandes

Rückenschonende Abwechslung

Zwei Drittel Sitzen
und ein Drittel Stehen
steigern nachweislich
die körperliche und
geistige Leistungsfähigkeit
am Bildschirmarbeitsplatz.



MULTI M

Sitz-/Stehschreibtische Comfort

elektromotorisch höhenverstellbar
von 640-1300 mm



Gestell

Alusilber
RAL 9006

Weiß
RAL 9016

extra starker
Präzisionsstahl
für hohe Stabilität,
pulverbeschichtet in
Alusilber

④ Schreibtisch Comfort
elektromotorisch höhenverstellbar
Abb. Lichtgrau, Breite 1800 mm
Best.-Nr. 275 270 € 789,-

TOP!
ab € **769,-**
Sitz-/Stehschreibtische

Oberflächenholzdekore



Lichtgrau Buche Ahorn Weiß Anthrazit



Sitz-/Stehschreibtische Ausführung Comfort

elektromotorisch höhenverstellbar von 640-1300 mm,
2 synchron gesteuerte BOSCH Elektromotoren, inkl. Softstart und -stopp
Funktion, **maximale Belastung: dynamisch 80 kg**
optional mit Memory-
Handschalter
Tiefe 800 mm

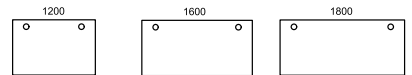

Ausführung Comfort, Gestell Alusilber RAL 9006

Breite	mm	1200	1600	1800
Gewicht	kg	45	50	52
Lichtgrau	Best.-Nr.	275 262	275 266	275 270 ④
Buche	Best.-Nr.	275 263	275 267	275 271
Ahorn	Best.-Nr.	275 264	275 268	275 272
Weiß	Best.-Nr.	275 265	275 269	275 273
Anthrazit	Best.-Nr.	278 672	278 675	278 678
	€/St.	769,-	779,-	789,-

Ausführung Comfort, Gestell Weiß RAL 9016

Breite	mm	1200	1600	1800
Gewicht	kg	45	50	52
Lichtgrau	Best.-Nr.	281 841	281 845	281 849
Buche	Best.-Nr.	281 842	281 846	281 850
Ahorn	Best.-Nr.	281 843	281 847	281 851
Weiß	Best.-Nr.	281 844	281 848	281 852 ⑤
	€/St.	779,-	789,-	799,-



Handschalter Memory
passend für Ausführung Comfort,
4 Höhen programmierbar,
Digitalanzeige
Best.-Nr. 278 220 €/St. **89,-**



Tischplatten 1000 mm tief auf Anfrage.

MULTI M

Sitz-/Stehschreibtische

Oberflächenholzdekore



elektromotorisch höhenverstellbar
von 640 bis 1300 mm



Maximaler Komfort:
3 synchron gesteuerte
BOSCH Elektromotoren
inkl. Softstart und
-stopp Funktion

640-1300 mm

①
Schreibtisch Jumbo rechtsseitig
elektromotorisch höhenverstellbar
Abb. Buche
Breite 1800/800 mm
Best.-Nr. 285 828
€ 1.299,-

Stehhilfe Sitness
Best.-Nr. 275 309
ab € 219,-, Seite 79

Sitz-/Stehschreibtische Comfort Jumbo-Freiform

25 mm starke Schreibtischplatte mit
2 Metall-Kabeldurchlässen, T-Fuß
Stahlgestell Alusilber RAL 9006,
elektromotorisch höhenverstellbar,
3 synchron gesteuerte
BOSCH-Motoren
von 640-1300 mm,
Tiefe 800 mm

Technische Daten:

- stufenlose Höhenverstellung von 640-1300 mm
- **3 synchron gesteuerte BOSCH Elektromotoren**
- Softstart & -stopp Funktion
- T-Fuß mit zweistufiger Teleskop-Säule
- traversenfreie Gestell-Konstruktion für maximale Beinfreiheit
- Hub-Geschwindigkeit: 39 mm/s
- Motorgeräusch: <55 dB
- maximale Belastung: 80 kg
- Stromverbrauch 0,3 W

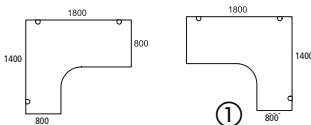

Ausführung Comfort

Plattenform	Jumbo linksseitig	Jumbo rechtsseitig
Breite mm	1800/800	1800/800
Tiefe mm	1400/800	1400/800
Gewicht kg	73	73
Lichtgrau	Best.-Nr. 285 823	285 827
Buche	Best.-Nr. 285 824	285 828
Ahorn	Best.-Nr. 285 825	285 829
Weiß	Best.-Nr. 285 826	285 830
€/St.	1.299,-	1.299,-

Kabelkanal

Metall pulverbeschichtet, inkl. Montagematerial,
Höhe 80 x Tiefe 100 mm

für Tischbreite	mm	1200	1800
Alusilber	Best.-Nr.	263 108	263 110
	€/St.	35,-	44,-

Knieraumblende

Metall pulverbeschichtet, inkl. Montagematerial,
Höhe 320 x Tiefe 16 mm

für Tischbreite	mm	1200	1800
Alusilber	Best.-Nr.	263 100	263 102
	€/St.	39,-	49,-



Handschalter Memory
für Comfort Tische von
Seite 5/6. Höhen pro-
grammierbar, Digitalanzeige
Best.-Nr. 278 220
€/St. 89,-

CPU-Halter
für Towerbreite bis 180 mm
Metall Alusilber lackiert
Farbe Alusilber
Best.-Nr. 263 115
€/St. 59,-

Kabelkette ③
Länge: 130 cm (gestreckt)
Farbe Alusilber
Best.-Nr. 264 621
€/St. 67,-

ERGONOMIE ZUM ATTRAKTIVEN PREIS



Regal
5 Ordnerhöhen
Breite 800 mm
Best.-Nr. 258 986
ab € 199,-
Seite 23

Kabelkette
Best.-Nr.
264 621
€ 69,-

655-1305 mm

**TOP
QUALITÄT**
**5
JAHRE
GARANTIE**

①
Sitz-/Stehschreibtisch
Comfort
Abb. Platte Lichtgrau
Breite 1600 mm
Best.-Nr. 264 584
€ 789,-

TOP!
569,-
ab €
Sitz-/Stehstische
elektromotorisch höhenverstellbar

Sitz-/Stehstisch Basic

Höhe 725-1185 mm,
Tiefe 800 mm

Breite	mm	1200	1600	1800
Gewicht	kg	39	44	46

Plattendekor

Plattendekor	Best.-Nr.	264 568	264 572	264 576
Lichtgrau	Best.-Nr.	264 568	264 572	264 576
Buche	Best.-Nr.	264 569	264 573	264 577
Ahorn	Best.-Nr.	264 570	264 574	264 578
Weiß	Best.-Nr.	264 571	264 575	264 579

€/St. **569,-** **579,-** **589,-**

Technische Daten:

Tisch Basic:

- stufenlose Höhenverstellung von 725-1185 mm
- stabiles C-Fuß-Gestell aus Stahl mit Einfach-Teleskop-Säule
- ein Elektromotor
- Verstell-Geschwindigkeit: 29 mm/s
- Motorgeräusch: <50 dB
- maximale Belastung: dynamisch 60 kg

Tisch Comfort:

- stufenlose Höhenverstellung von 655-1305 mm, gemäß DIN EN 527-1
- stabiles C-Fuß-Gestell aus Aluminium und Stahl mit Doppel-Teleskop-Säule
- Zwei synchron gesteuerte Elektromotoren
- Verstell-Geschwindigkeit: 40 mm/s
- Motorgeräusch: <50 dB
- maximale Belastung: dynamisch 80 kg

Sitz-/Stehstisch Comfort

Höhe 655-1305 mm,
Tiefe 800 mm

Plattenform	mm	Rechteck	Rechteck	Rechteck	Jumbo linksseitig	Jumbo rechtsseitig
Breite	mm	1200	1600	1800	1400/1800	1800/1400
Gewicht	kg	43	48	50	80	80

Plattendekor

Plattendekor	Best.-Nr.	264 580	264 584	264 588	275 367	275 371
Lichtgrau	Best.-Nr.	264 580	264 584	264 588	275 367	275 371
Buche	Best.-Nr.	264 581	264 585	264 589	275 368	275 372
Ahorn	Best.-Nr.	264 582	264 586	264 590	275 369	275 373
Weiß	Best.-Nr.	264 583	264 587	264 591	275 370	275 374

€/St. **769,-** **789,-** **799,-** **1.179,-** **1.179,-**

Tischgestell Comfort:



Abb. Platte Ahorn
Comfort

MULTI M Schreibtische

MULTI M NAVIGATOR

„Hier finde ich passende Artikel!“



Container
ab Seite 16



Flügeltüren-
schrank/Regale
ab Seite 20



Schiebetüren-/
Rollladenschrank
ab Seite 24



Flügeltürenschrank
ab Seite 20

Schiebetüren- und
Rollladenschränke
Seite 24-27

①
Schreibtisch
Basic M
Breite 1600 mm
Best.-Nr. 283 321
€ 269,-

Abb. Weiß

Platte Holzdekor



Kabeldurchlässe
für mehr Komfort



Knieraumblende bietet
optimalen Sichtschutz



CPU -Halter in weiß
optional



Abb. Buche

①
Schreibtisch
Basic M
Breite 1600 mm
Best.-Nr. 219 669
€ 269,-

Oberflächenholzdekore



Lichtgrau Buche Ahorn Weiß

Schreibtische Basic M

Höhe 740 mm
Platte 25 mm stark
mit 2 Kabeldurchlässen,
elegantes C-Fuß Stahlgestell
in Alusilber oder weiß
**inkl. horizontaler und
vertikaler Kabelführung**

Plattenform

			rechteckig	rechteckig	rechteckig ①	rechteckig	Cockpit	linksseitig	rechtsseitig
Breite	mm		800	1200	1600	1800	1800 x	1800/800	1800/800
Tiefe	mm		800	800	800	800	950/800/950	1600/600	1600/600
Plattendekor	Gestell		26	35	40	43	45	56	56
Lichtgrau	Alusilber	Best.-Nr.	219 664	219 665	219 666	275 499	220 222	254 202	254 053
Buche	Alusilber	Best.-Nr.	219 667	219 668	219 669	275 500	220 223	254 419	254 056
Ahorn	Alusilber	Best.-Nr.	219 670	219 671	219 672	275 501	220 224	254 421	254 201
Weiß	Alusilber	Best.-Nr.	258 520	258 521	258 522	275 502	258 523	259 665	259 664
Lichtgrau	Weiß	Best.-Nr.	283 310	283 314	283 318	283 322	283 326	283 334	283 330
Buche	Weiß	Best.-Nr.	283 311	283 315	283 319	283 323	283 327	283 335	283 331
Ahorn	Weiß	Best.-Nr.	283 312	283 316	283 320	283 324	283 328	283 336	283 332
Weiß	Weiß	Best.-Nr.	283 313	283 317	283 321	283 325	283 329	283 337	283 333
	€/St.		239,-	259,-	269,-	289,-	319,-	499,-	499,-

Datenmanagement
alle Anschlüsse griff-
bereit am Arbeitsplatz,
3 x Schuko, 2 x LAN,
zum Anklebmen,
Alusilber

Best.-Nr. 264 018 €/St. 99,90

**TOP
QUALITÄT**
**5
JAHRE
GARANTIE**



Schiebetüren- und Rollladenschränke Seite 24-27

Flügel-türenschränke und Regale Seite 20-23

Rollcontainer
Tiefe 800 mm
Best.-Nr. 263 287
€ 339,-
Seite 17

②
Schreibtisch
Comfort M
Breite 1600 mm
höhen-einstellbar
von 640-820 mm
Best.-Nr. 219 681
€ 319,-

TOP!
ab € **239,-**
Schreibtische

Abb. Ahorn

Nach Ihren Wünschen HÖHENEINSTELLBAR

Schreibtische Comfort M manuell höhen-einstellbar von 640-820 mm

Platte 25 mm stark mit 2 Kabeldurchlässen,
elegantes C-Fuß Stahlgestell
in Alusilber oder weiß,
inkl. horizontaler und
vertikaler Kabelführung

Plattenform			rechteckig	rechteckig	② rechteckig	rechteckig	Cockpit	
Breite	mm		800	1200	1600	1800	1800 x	
Tiefe	mm		800	800	800	800	950/800/950	
Plattendekor	Gestell	Gewicht kg	30	39	45	48	45	
Lichtgrau	Alusilber	Best.-Nr.	219 673	219 674	219 675	275 439	220 230	
Buche	Alusilber	Best.-Nr.	219 676	219 677	219 678	275 440	220 231	
Ahorn	Alusilber	Best.-Nr.	219 679	219 680	219 681	275 441	220 232	
Weiß	Alusilber	Best.-Nr.	258 524	258 525	258 526	275 442	258 527	
Lichtgrau	Weiß	Best.-Nr.	283 338	283 342	283 346	283 350	283 354	
Buche	Weiß	Best.-Nr.	283 339	283 343	283 347	283 351	283 355	
Ahorn	Weiß	Best.-Nr.	283 340	283 344	283 348	283 352	283 356	
Weiß	Weiß	Best.-Nr.	283 341	283 345	283 349	283 353	283 357	
			€/St.	289,-	309,-	319,-	339,-	369,-

Knieraumblende

bietet optimalen Sichtschutz, Metall
pulverbeschichtet, inkl. Montagematerial,
Höhe 320 x Tiefe 16 mm

für Tischbreite	mm	800	1200	1600	1800	
Alusilber	Best.-Nr.	263 099	263 100	263 101	263 102	
Weiß	Best.-Nr.	284 710	284 711	284 712	284 713	
		€/St.	29,-	39,-	44,-	49,-

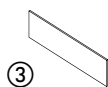

CPU-Halter

für Towerbreite bis 180 mm,
Metall lackiert
Gewicht 3 kg

Alusilber	263 115	€/St. 59,-
Weiß	284 714	€/St. 59,-

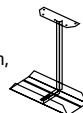

Tablarauszug

mit Federschnappverschluss,
Utensilienschale Kunststoff schwarz,
B 376 x T 350 x H 40 mm.
Zur Montage unter Tischplatten

Best.-Nr.	247 325	€/St. 79,-
-----------	---------	------------



Verkettungs- und Anbauplatten Comfort M

Platte 25 mm stark,
Höhe 620-820 mm,
inkl. Stützfuß

Plattendekor		Stützfuß	Best.-Nr.	Best.-Nr.	Best.-Nr.
Lichtgrau	Anthrazit	267 630	267 631	267 632	267 632
Buche	Alusilber	258 014	258 016	258 018	258 018
Ahorn	Alusilber	258 015	258 017	258 019	258 019
Weiß	Anthrazit	267 633	267 634	267 635	267 635
Lichtgrau	Weiß	286 787	286 792	286 796	286 796
Buche	Weiß	286 789	286 793	286 797	286 797
Ahorn	Weiß	286 790	286 794	286 798	286 798
Weiß	Weiß	286 791	286 795	286 799	286 799
		€/St.	119,-	169,-	139,-

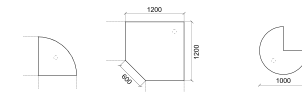

MULTI M Theke

Oberflächenholzdekore



Abb. Ahorn

HERZLICH WILLKOMMEN!

Diese klassische Theke aus der MULTI M Serie bietet Diskretion auf ganzer Linie und ein zeitloses Design. Die praktischen Aufsätze schaffen zusätzlichen Stauraum. Serienmäßige Knieraumblenden schützen vor ungewollten Einblicken.

Durch das intelligente Kabelmanagement, bestehend aus 2 Kabeldurchlässen je Tischplatte und den vertikalen Kabelführungen, lassen sich alle Kabel unauffällig im Hintergrund versteuen.

Material/Konstruktion:

- + Gestell Stahlrohr verschweißt
- + Tischplatten und Thekenaufsätze 25 mm stark, aus 3-Schichten-Qualitätsspanplatten der Emissionsklasse E1 mit einer abriebfesten Melaminharzbeschichtung in blend- und reflexionsfreier Ausführung, gemäß DIN 68765
- + gerundete Ecken und Kanten
- + vertikaler Kabelkanal
- + Kabelausslässe in der Tischplatte
- + Höhenausgleichsschrauben

**TOP
QUALITÄT**
**5
JAHRE
GARANTIE**

▲ SET!

- wie Abb. bestehend aus:
 1 Schreibtisch 1600 x 800
 inkl. Thekenaufsatz
 1 Schreibtisch 1200 x 800
 inkl. Thekenaufsatz
 1 Thekenmittelteil inkl. Stützfuß
 800 x 800 mm
 Gesamtmaße: B 2400 x T 2000 x
 H 1090 mm, Gewicht 170 kg.

Lichtgrau	Best.-Nr. 208 198
Buche	Best.-Nr. 208 196
Ahorn	Best.-Nr. 212 811
Weiß	Best.-Nr. 258 562

€ **949,-**

Sie sparen 26,- € gegenüber Einzelkauf.

Thekenaufsatz

Etagenhöhe je 150 mm,
 Höhe 345 x Tiefe 350 mm



Breite	mm	1200	1600
Gewicht	kg	16	20
Lichtgrau	Best.-Nr.	207 892	207 889
Buche	Best.-Nr.	207 893	207 890
Ahorn	Best.-Nr.	212 807	212 806
Weiß	Best.-Nr.	258 564	258 563
	€/St.	89,-	99,-

Thekenmittelteil komplett inklusive Aufsatz rund,
 Verkettungsplatte 800/800/90°, Sichtschutz, Fuß Ø 60 mm,
 Höhe 1090 x Breite 800 x Tiefe 800 mm

Lichtgrau	Best.-Nr.	207 901	€/St. 299,-
Buche	Best.-Nr.	208 193	€/St. 299,-
Ahorn	Best.-Nr.	212 808	€/St. 299,-
Weiß	Best.-Nr.	258 565	€/St. 299,-



Zweite Ebene offen

Höhe 255 x Breite 1600 x Tiefe 290 mm,
 Gewicht 10 kg

Lichtgrau	Best.-Nr.	207 871	€/St. 109,-
Buche	Best.-Nr.	207 872	€/St. 109,-
Ahorn	Best.-Nr.	212 809	€/St. 109,-



Abb. Buche

MULTI M NAVIGATOR

„Hier finde ich passende Artikel“

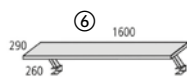

Container
ab Seite 16



Flügeltüren-
schrank/Regale
ab Seite 20



Schiebetüren-/
Rollladenschrank
ab Seite 24

MULTI M
Schreibtische



249,-
② Schreibtisch Basic
Lichtgrau/Alusilber
Breite 1600 mm
Best.-Nr. 275 431

Flügeltürenschrank
Breite 800 mm
Best.-Nr. 258 948
€ 239,-
Seite 21



Abb. Lichtgrau/Anthrazit

Bürodrehstuhl
Best.-Nr. 209 919
€ 159,-
Seite 56

Rollcontainer
Tiefe 600 mm
Best.-Nr. 258 935
€ 289,-
Seite 17

Abb. Lichtgrau

Schreibtische Basic
Höhe 740 mm,

Platte 25 mm stark
mit 2 Kabeldurchlässen,
C-Fuß Gestell inkl. Knieraumblende
und vertikalem Kabelkanal,
Plattenform

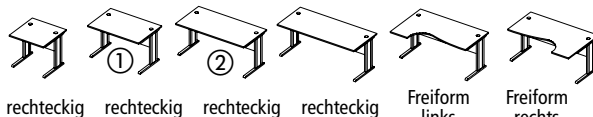

			rechteckig	rechteckig	rechteckig	rechteckig	Freiform links	Freiform rechts
Breite	mm		800	1200	1600	1800	1600	1600
Tiefe	mm		800	800	800	800	1050/800	1050/800
Gewicht	kg		26	33	39	45	50	50
Platte	Gestell							
Lichtgrau	Anthrazit	Best.-Nr.	158 952	158 951	158 950	275 435	207 880	207 877
Lichtgrau	Alusilber	Best.-Nr.	275 429	275 430	275 431	275 432	275 433	275 434
Buche	Alusilber	Best.-Nr.	156 524	156 523	156 522	275 436	207 881	207 878
Ahorn	Alusilber	Best.-Nr.	212 813	212 814	212 815	275 437	212 720	212 804
Weiß	Anthrazit	Best.-Nr.	258 469	258 468	258 467	275 438	-	-
		€/St.	219,-	239,-	249,-	279,-	299,-	299,-

Kabelkanal

großzügig bemessen, um sämtliche Kabel und Steckdosen
zu verstauen, Metall pulverbeschichtet, inkl. Montagmaterial,
Höhe 80 x Tiefe 100 mm



			mm	800	1200	1600	1800
für Tischbreite							
Alusilber	Best.-Nr.			263 107	263 108	263 109	263 110
Anthrazit	Best.-Nr.			263 111	263 112	263 113	263 114
		€/St.		29,-	35,-	39,-	44,-

Verkettungs- und Anbauplatten

Höhe 740 mm,
Platte 25 mm stark,
inkl. Stützfuß

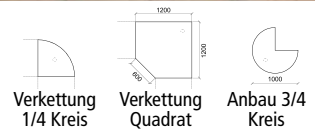

		Verkettung 1/4 Kreis	Verkettung Quadrat	Anbau 3/4 Kreis	
Breite	mm	800	1200	1000	
Gewicht	kg	13	16	16	
Platte	Stützfuß	Best.-Nr.	Best.-Nr.	Best.-Nr.	
Lichtgrau	Anthrazit	267 636	267 637	267 638	
Lichtgrau	Alusilber	258 029	258 030	258 031	
Buche	Alusilber	258 020	258 022	258 024	
Ahorn	Alusilber	258 021	258 023	258 025	
Weiß	Anthrazit	258 538	258 539	258 540	
		€/St.	99,-	149,-	119,-

Anstell-Rollladenschrank

zum Anstellen an
Freiformtische,
Rolllade in Alusilber,
H 740 x B 800 x
T 400 mm,
Gewicht 32 kg



Dekor	Best.-Nr.
Lichtgrau	267 199
Buche	263 983
Ahorn	258 934
€/St.	289,-

Abb. Ahorn

MULTI M

Winkelkombinationen Basic

Oberflächenholzdekore



Rollladenschrank
Breite 1200 mm
Best.-Nr. 259 021
€/St. 459,-
Seite 27

Regalschrank
Breite 800 mm
Best.-Nr. 258 978
ab €/St. 269,-
Seite 23

② Winkelkombination, eckig
Breite 2400 x 2000 mm
Best.-Nr. 212 776
€ 589,-

**TOP
QUALITÄT**
**5
JAHRE
GARANTIE**

Abb. Ahorn

Winkelkombinationen, rund
Höhe 740 mm,
großflächiger Winkelarbeitsplatz
mit Viertelkreis-Verkettungsplatte,
Tische mit stabilem
C-Fuß Gestell, inkl.
Knieraumblende und
vertikalem Kabelkanal

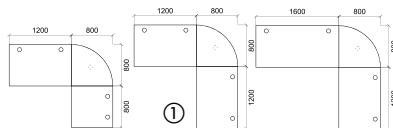

Breite x Tiefe mm			2000 x 1600	2000 x 2000	2400 x 2000
Platte	Gestell	Gewicht kg	72	79	85
Lichtgrau	Anthrazit	Best.-Nr.	159 044	159 046	159 048
Lichtgrau	Alusilber	Best.-Nr.	275 446	275 447	275 448
Buche	Alusilber	Best.-Nr.	159 045	159 047	159 049
Ahorn	Alusilber	Best.-Nr.	212 772	212 773	212 774
Weiß	Anthrazit	Best.-Nr.	258 483	258 484	258 485
			€/St. 549,-	569,-	579,-

Winkelkombinationen, eckig
Höhe 740 mm,
großflächiger Winkelarbeitsplatz
mit eckiger Verkettungsplatte,
Tische mit stabilem C-Fuß
Gestell, inkl. Knieraum-
blende und vertikalem
Kabelkanal

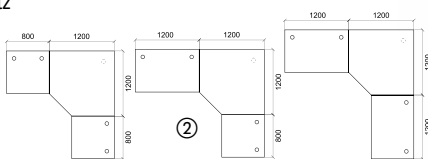

Breite x Tiefe mm			2000 x 2000	2400 x 2000	2400 x 2400
Platte	Gestell	Gewicht kg	68	75	82
Lichtgrau	Anthrazit	Best.-Nr.	159 050	159 052	159 054
Lichtgrau	Alusilber	Best.-Nr.	275 443	275 444	275 445
Buche	Alusilber	Best.-Nr.	159 051	159 053	159 055
Ahorn	Alusilber	Best.-Nr.	212 775	212 776	212 777
Weiß	Anthrazit	Best.-Nr.	258 479	258 480	258 481
			€/St. 579,-	589,-	599,-

Riesige Arbeitsplätze zum ATTRAKTIVEN PREIS

Kabelkanal

großzügig bemessen, um sämtliche Kabel und Steckdosen
zu verstauen, Metall pulverbeschichtet, inkl. Montagematerial,
Höhe 80 x Tiefe 100 mm

für Tischbreite		mm	800	1200	1600
Alusilber	Best.-Nr.		263 107	263 108	263 109
		€/St.	29,-	35,-	39,-

CPU-Halter

Alusilber lackiert, Belastbarkeit 14 kg,
Breite 350 x Höhe 540 x
Tiefe 160-230 mm,
Gewicht 4 kg
Best.-Nr. 238 747 €/St. 79,-



Winkelkombination
Abb. Buche
Best.-Nr. 159 047
€ 569,-

MULTI M NAVIGATOR

„Hier finde ich passende Artikel“



Container
ab Seite 16



Flügeltüren-
schrank/Regale
ab Seite 20



Schiebetüren-/
Rollladenschrank
ab Seite 24

MULTI M 4-Fuß Schreibtische

Regal, 3 Ordnerhöhen
Breite 800 mm
Best.-Nr. 259 988
ab €/St. **159,-**
Seite 23

②

Rollcontainer
Tiefe 600 mm
Best.-Nr. 258 935
ab €/St. **289,-**
Seite 17

Abb. Lichtgrau

① Schreibtisch 4-Fuß,
Comfort
Breite 1600 mm
Best.-Nr. 227 386
€ **369,-**

Rollladenschrank
Breite 1200 mm
Best.-Nr. 267 197
€/St. **459,-**
Seite 27

Schreibtische 4-Fuß Basic Höhe 740 mm,

25 mm starke Platte mit 2 Kabeldurchlässen,
stabiles 4-Fuß Stahlgestell in Alusilber,
inkl. horizontalem
Kabelkanal

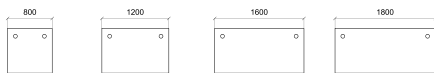

Breite x Tiefe	mm	800 x 800	1200 x 800	1600 x 800	1800 x 800
Gewicht	kg	32	41	46	49
Lichtgrau	Best.-Nr.	227 350	227 353	227 356	227 359
Buche	Best.-Nr.	227 351	227 354	227 357	227 360
Ahorn	Best.-Nr.	227 352	227 355	227 358	227 361
Weiß	Best.-Nr.	258 541	258 542	258 543	258 544
	€/St.	289,-	309,-	319,-	339,-

**Anbauplatten
für Schreibtische Basic**
inkl. Stützfuß in Alusilber,
Höhe 740 mm

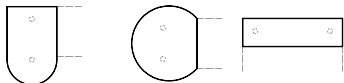

Breite x Tiefe	mm	1250 x 800	1200 x 1050	1600 x 450
Platte	Gewicht kg	30	36	23
Lichtgrau	Best.-Nr.	275 513	275 514	275 515
Buche	Best.-Nr.	263 586	263 590	263 594
Ahorn	Best.-Nr.	263 587	263 591	263 595
Weiß	Best.-Nr.	275 516	275 517	275 518
	€/St.	159,-	169,-	129,-

Zubehör

Knieraumblende

bietet optimalen Sichtschutz,
Metall pulverbeschichtet,
inkl. Montagematerial, Höhe 320 x Tiefe 16 mm

②

für Tischbreite	mm	800	1200	1600	1800
Alusilber	Best.-Nr.	263 099	263 100	263 101	263 102
	€/St.	29,-	39,-	44,-	49,-

Schreibtische 4-Fuß Comfort Höhe verstellbar 620 - 820 mm,

25 mm starke Platte mit 2 Kabeldurchlässen,
stabiles 4-Fuß Stahlgestell
in Alusilber,
inkl. horizontalem
Kabelkanal



Breite x Tiefe	mm	800 x 800	1200 x 800	1600 x 800	1800 x 800
Gewicht	kg	33	41	47	50
Lichtgrau	Best.-Nr.	227 380	227 383	227 386	227 389
Buche	Best.-Nr.	227 381	227 384	227 387	227 390
Ahorn	Best.-Nr.	227 382	227 385	227 388	227 391
Weiß	Best.-Nr.	258 550	258 554	258 555	258 556
	€/St.	339,-	359,-	369,-	379,-

**Anbauplatten
für Schreibtische Comfort**
inkl. Stützfuß in Alusilber,
Höhe 680-820 mm



Breite x Tiefe	mm	1250 x 800	1200 x 1050	1600 x 450
Platte	Gewicht kg	31	37	25
Lichtgrau	Best.-Nr.	274 438	274 439	274 440
Buche	Best.-Nr.	263 610	263 614	263 618
Ahorn	Best.-Nr.	263 611	263 615	263 619
Weiß	Best.-Nr.	275 522	275 523	275 658
	€/St.	209,-	219,-	179,-



Abb. Knieraumblende

Stehpulte + Beamertisch

Stehpult Laudatus

- + dieses Stehpult unterstützt Sie bei erfolgreichen Reden, Präsentationen, Schulungen etc.
- + ansprechendes Holzdekor in den Dekoren, Lichtgrau, Buche, Ahorn, Weiß, mit kratzunempfindlicher Melaminharzbeschichtung
- + der **abschließbare Schub** inkl. 2 abklappbaren Schlüsseln ermöglicht das sichere Verstauen Ihrer Unterlagen, Zeigestäbe etc.
- + der Korpus bietet ausreichend Stauraum und wird inkl. einem höhenverstellbaren Fachboden geliefert
- + das Pult ist wahlweise mit oder ohne Türe erhältlich
- + die **Abrutschkante an der großen Manuskriptablage** (B 600 x T 538 mm) sorgt für einen sicheren Halt Ihrer Unterlagen
- + das Pult ist mobil durch 4 feststellbare Laufrollen, Ø 75 mm
- + die den Zuhörern zugewandte Vorderseite des Pultes bietet Platz für Ihr Logo
- + Innenmaße Schub
B 395 x T 330 x H 86 mm
- + Gesamtmaße
H 1200 x B 600 x T 525 mm

Holzdekor

TOP!
ab € **124,-**

Oberflächenholzdekore



Stehpult Laudatus

Ausführung	Dekor	Gew. kg	Best.-Nr.	€/St.
mit Schub	Lichtgrau	32	269 766	124,-
	Buche	32	269 767	124,-
	Ahorn	32	269 768 ①	124,-
	Weiß	32	278 883 ②	124,-
mit Schub und Türe	Lichtgrau	37	269 772 ③	149,-
	Buche	37	269 773 ④	149,-
	Ahorn	37	269 774	149,-
	Weiß	37	278 884	149,-



③ Abb. Lichtgrau
Best.-Nr. 269 772, €/St. 149,-



④



① Abb. Ahorn
Best.-Nr. 269 768, €/St. 124,-

④ Abb. Buche
Best.-Nr. 269 773, €/St. 149,-

② Abb. Weiß
Best.-Nr. 269 883, €/St. 124,-

Rednerpult/Beamertisch mit Steckdose

- + höhenverstellbar, 735-1200 mm
- + Plattenabstand der Platten im waagerechten Zustand 390 mm
- + parallele Höhenverstellbarkeit beider Platten
- + sanftes Absenken der Tragplatten durch Airpolster-Technik: kein überraschendes Durchsacken
- + Tischplatte + 10° nach vorne neigbar
- + Maße Tischplatte 350 x 500 mm (B x T), Tragkraft ca. 30 kg
- + Seitenplatte 300 x 300 mm, rechts oder links montierbar, Tragkraft ca. 8 kg
- + Seitenplatte kann mittels Magnetfixierung platzsparend nach oben geklappt werden
- + Teleskopsäule aus stabilem Stahl
- + Fußkreuz aus Aluminium-Druckguss mit 5 Bremsrollen
- + Platten melaminharzbeschichtet
- + edle Oberfläche, metallic-Feinstruktur
- + 3-fach Schuko-Steckdose, 230V, max. 2500W (GS, VDE) und rotes Kabel (Signalfarbe), Kabellänge 3 m
- + H 735-1200 x B 720 x T 540 mm
- + Gewicht 14,3 kg



⑥



⑤ Abb. anthrazit
Best.-Nr. 252 899
ab € 439,-

Beamertisch mit Steckdose

Farbe	Best.-Nr.	€/St.
anthrazit	252 899 ⑤	439,-
lichtgrau	252 898 ⑥	439,-



inkl. 3-fach Schuko-Steckdose

MULTI M Stehpult

- + modernes Stehpult für Ihren Meetingraum
- + auch bestens geeignet als Steh-/Arbeitsplatz für Büroräume
- + gelegentliches Arbeiten im Stehen hilft Rückenbeschwerden vorzubeugen
- + hervorragende Ergänzung zu unseren Büromöbeln

Farbe	Best.-Nr.
Lichtgrau	210 108 ①
Buche	210 109 ②
Ahorn	212 752
Weiß	258 475
€/St.	319,-
ab 4 St. €/St.	299,-
Höhe	950 - 1200 mm
Breite	830 mm
Tiefe	560 mm
Gewicht	26 kg



Optional: Bodenrollen, feststellbar VE = 4 Stück

Best.-Nr.	263 237 ③
€/VE	57,-

Oberflächenholzdekore



Lichtgrau Buche Ahorn Weiß

Tischplatte
B 830/H 25/T 560 mm

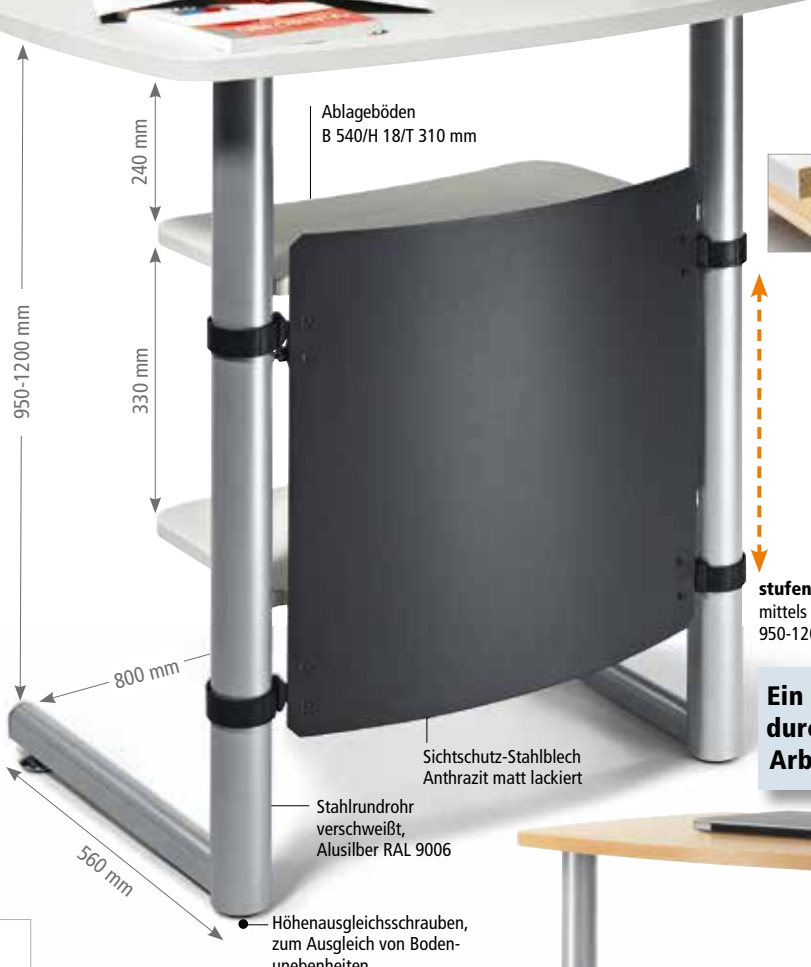

TOP QUALITÄT
5 JAHRE GARANTIE



Qualitätsspanplatte Emissionsklasse E1 kratzunempfindliche Melaminharzbeschichtung in blend- und reflexionsfreier Ausführung, gemäß DIN 68765

TOP!

ab € **299,-**

① Best.-Nr. 210 108
Abb. Lichtgrau

stufenlos höhenstellbar
mittels Feststellschraube
950-1200 mm

Ein gesunder Rücken durch gelegentliches Arbeiten im Stehen!



② Abb. Buche
Best.-Nr. 210 109
ab €/St. **299,-**
Optional:

③ Bodenrollen, feststellbar
Best.-Nr. 263 237
€/VE **57,-**

MULTI M Besuchertisch

Die ideale Ergänzung für Ihr Büro. Passend zu den MULTI M Schreibtischen.

Konferenztisch rund, Plattenstärke 25 mm, stabiler Tellerfuß aus Metall

Ø Platte	700	800	1000
Höhe	720	735	735
Gewicht	15	25	28

Dekor/Gestell	Best.-Nr.	275 529	275 536	267 203 ⑥
Lichtgrau, Alusilber	Best.-Nr.	207 874	-	-
Lichtgrau, Anthrazit	Best.-Nr.	207 875	275 537	267 205 ⑦
Buche, Alusilber	Best.-Nr.	212 803	275 538 ⑤	267 204
Ahorn, Alusilber	Best.-Nr.	278 721	275 539	267 206
Weiß, Alusilber	Best.-Nr.	258 566 ④	-	-
Weiß, Anthrazit	Best.-Nr.	258 566 ④	-	-
€/St.		139,-	239,-	269,-

ab € **139,-**
④ Ø 700 mm



⑥ Abb. Lichtgrau, Alusilber
Best.-Nr. 267 203
€/St. **269,-**

Besucherstühle finden Sie ab Seite 82



④ Abb. Weiß, Anthrazit



⑤ Abb. Ahorn, Alusilber



⑦ Abb. Buche, Alusilber

MULTI M

Roll- und Standcontainer

Oberflächenholzdekore



Tiefe 460 mm
und 800 mm



Tiefe 460 mm

Das „ORGA-MOBIL“ zum Sensationspreis

TOP!
ab € **199,-**
Rollcontainer

Rollcontainer
mit 3 Schüben,
zentral verschließbar,
Tiefe 460 mm
Höhe 585 mm
Breite 410 mm

Gewicht	23 kg	
Lichtgrau	Best.-Nr.	257 966 ①
Buche	Best.-Nr.	257 967 ②
Ahorn	Best.-Nr.	257 968
Weiß	Best.-Nr.	258 730
	€/St.	199,-

Achtung! Für diesen Rollcontainer ist kein Zubehör erhältlich.



Holzdekor

Topplatte
19 mm stark

Vollmetallgriff
Alusilber bei Ahorn und
Bucheдекор, Anthrazit
bei Dekor Lichtgrau
und Weiß

**Schubkästen mit
Metall-Rollschubführung**
zentral verschließbar

① Abb. Lichtgrau
Best.-Nr. 257 966
€ 199,-



720-750 mm (Aufstockelemente inkl.)

Tiefe 800 mm

④ Abb. Ahorn
Best.-Nr. 258 946
ab 2 St. €/St. **399,-**

**TOP
QUALITÄT**
**5
JAHRE
GARANTIE**

③ Abb. Lichtgrau
Best.-Nr. 258 941
ab 2 St. €/St. **399,-**

Standcontainer
zentral verschließbar,
Tiefe 800 mm,
Breite 425 x Höhe
720-750 mm



mit
1 Utensilienfach
und 4 Schüben



mit 1 Utensilienfach,
2 Schüben und
Hängereg.-schub

Gewicht	kg	43	42
Lichtgrau	Best.-Nr.	258 941	258 944
Buche	Best.-Nr.	258 942	258 945
Ahorn	Best.-Nr.	258 943	258 946
Weiß	Best.-Nr.	258 477	258 478
	€/St.	419,-	419,-
ab 2 st.	€/St.	399,-	399,-

**Hängemappeneinsatz
herausnehmbar,
Vollauszug:**
einfacher Zugriff,
bis zur letzten Mappe



inkl. 4 Aufstockelemente
für Fußgleiter, Kunststoff schwarz,
H 20 mm, einfaches Aufstocken auf
Wunschhöhe bis 750 mm.



Hochcontainer
Abb. Lichtgrau ⑤

Hochcontainer
inkl. Materialschub, Metallschübe mit
Schließdämpfung und Selbstzug, Schloss
mit Wechselzylinder, Zentralverschluss,
höhenverstellbare Möbelgleiter,
H 1210 x B 425 x T 800 mm, Gew. 69 kg

Lichtgrau	Best.-Nr.	270 548 ⑤
Buche	Best.-Nr.	270 549
Ahorn	Best.-Nr.	270 550
Weiß	Best.-Nr.	270 551
	€/St.	669,-



Stand-/Beistellcontainer zur Vergrößerung
der Schreibtisch-Arbeitsfläche

MULTI M Rollcontainer

Tiefe 600 mm
und 800 mm



inkl. Schublade mit integriertem Utensilienfach, Schloss mit Wechszylinder inkl. 2 Schlüsseln, zentral verschließbar

TOP!
ab € **289,-**
① Rollcontainer

Vollmetallgriff

Alusilber bei Ahorn und Buchedekor, Anthrazit bei Dekor Lichtgrau und Weiß

Holzdekor

leichtlaufende Schübe inklusive Selbststeizug und Auszugssperre, zentral verschließbar

Die PROFI-LÖSUNG für den täglichen Einsatz



Tiefe 600 und 800 mm

vordere Rolle mit Feststeller



① Abb. Buche

② Abb. Ahorn

Zubehör für Stand- und Rollcontainer mit Tiefe 600 oder 800 mm



Schrägfachablage-Set

bestehend aus:
4 auseinanderziehbaren Ablagen
DIN A4

Best.-Nr. 247 227 €St. 34,-



Schubladeneinteilungs-Set

bestehend aus:
4 Trennstegen 320 x 73 x 7 mm,
3 Fachteilem A5, 2 Fachteilem A6

Best.-Nr. 247 226 €St. 44,-



Stempelhalter

für 7 Stempel

Best.-Nr. 247 225 €St. 19,-



Möbelgriff Metall Alusilber

Best.-Nr. 212 369 €St. 3,90

Rollcontainer

Tiefe 600/800 mm
inkl. Materialschub, Metallschübe mit Selbststeizug, zentral verschließbar,
Breite 425 x Höhe 595 mm

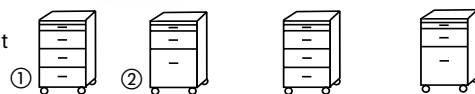

Tiefe	mm	600	600	800	800
Anzahl Schubladen		3	1	3	1
Hängeregistraturauszug		-	1	-	1
Gewicht	kg	26	25	37	36
Lichtgrau	Best.-Nr.	258 935	258 938	263 285	263 289
Buche	Best.-Nr.	258 936	258 939	263 286	263 290
Ahorn	Best.-Nr.	258 937	258 940	263 287	263 291
Weiß	Best.-Nr.	258 473	258 474	263 288	263 292
	€/St.	289,-	289,-	339,-	339,-

Hängeregistraturschrank mit zwei leichtlaufenden Schubladen, für Hängemappen DIN A4.

Belastbarkeit je Schub 15 kg. Gewicht 45 kg, B 800 x H 805 x T 420 mm

Lichtgrau	Best.-Nr.	258 983
Buche	Best.-Nr.	258 989
Ahorn	Best.-Nr.	258 995
Weiß	Best.-Nr.	258 498 ③
	€/St.	279,-



Abb. Weiß

③

Rollcontainer

Holzdekor, Tiefe 500 mm

TOP-ANGEBOT

Oberflächenholzdekore



Holzdekor



für mehr Ordnung am Schreibtisch – Schub inkl. Trennblech und schiebbarer Stiftablage

TOP!
€ **149,-**
Rollcontainer

TOP QUALITÄT
5
JAHRE GARANTIE

Qualitätsmerkmale:

- + hochwertige Qualitätsspanplatte mit kratzfester Melaminharz-Beschichtung
- + stabile Metallschübe auf Rollenführung, zentral verschließbar
- + oberer Schub mit schiebbarer Stiftablage
- + Vollmetallgriffe in Alusilber
- + inklusive 1 Trennblech je Schublade

Rollcontainer Holz mit Metallschüben

Höhe 595 mm
Breite 407 mm
Tiefe 500 mm
Gewicht 24 kg



Tiefe	mm	500
Anzahl Schubladen		3
Gewicht	kg	24
Lichtgrau	Best.-Nr.	273 366 ①
Buche	Best.-Nr.	273 367 ②
Ahorn	Best.-Nr.	273 368 ③
Weiß	Best.-Nr.	281 728 ④
	€/St.	149,-



① Rollcontainer
Tiefe 500 mm
Abb. Lichtgrau
Best.-Nr. 273 366
€/St. **149,-**



② Rollcontainer
Tiefe 500 mm
Abb. Buche
Best.-Nr. 273 367
€/St. **149,-**

③ Rollcontainer
Tiefe 500 mm
Abb. Ahorn
Best.-Nr. 273 368
€/St. **149,-**

④ Rollcontainer
Tiefe 500 mm
Abb. Weiß
Best.-Nr. 281 728
€/St. **149,-**

TOP-ANGEBOT

Flügeltürenschränke / Rollcontainer

Holzdekor Lichtgrau

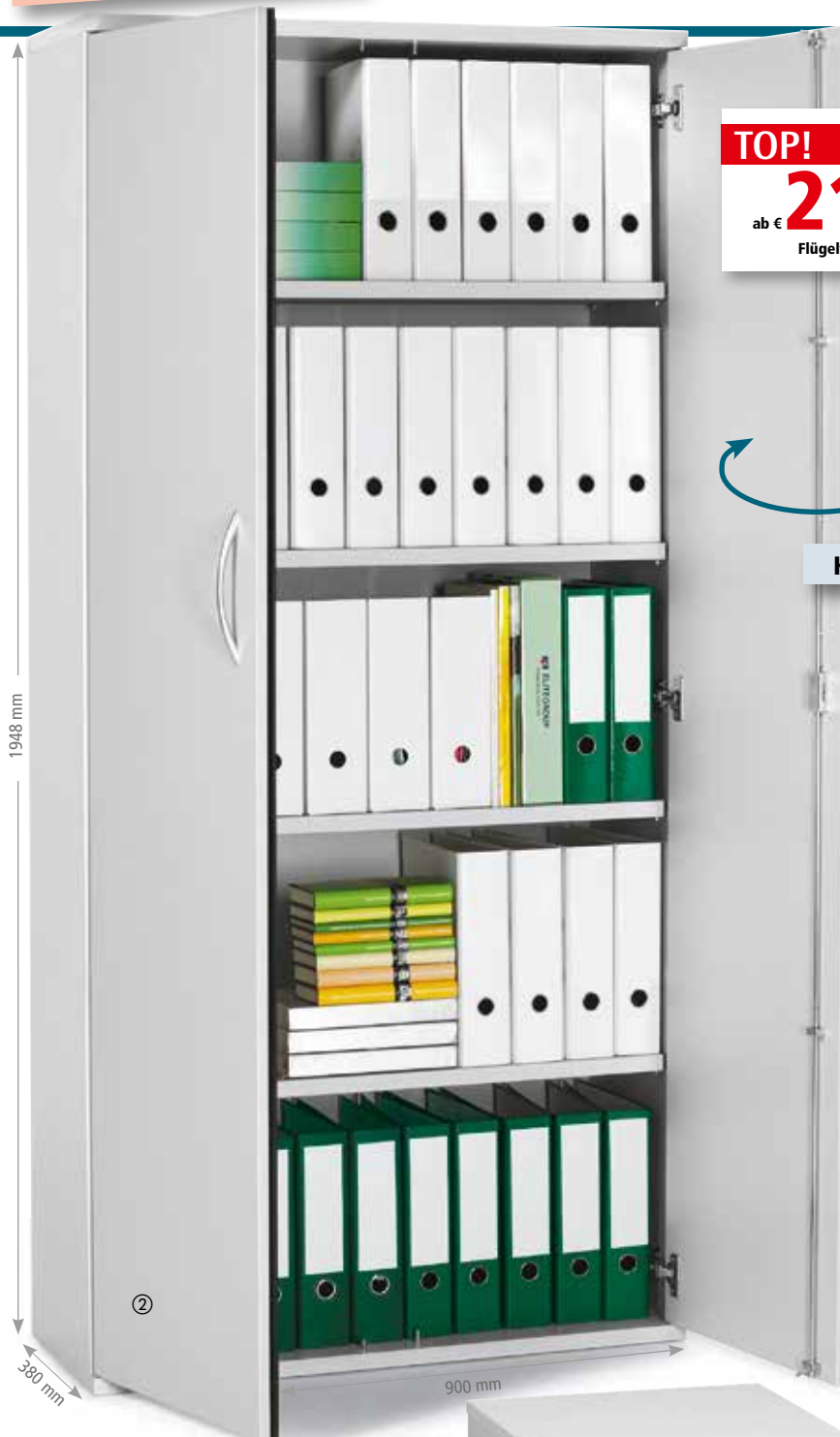

TOP!
ab € **219,-**
Flügeltürenschränke

100° Türöffnung

Holzdekor



Qualitätsmerkmale Flügeltürenschränke:

- + **hochverdichtete Qualitäts-Spanplatten** der Klasse E1 mit einer **kratzunempfindliche** Melaminharzbeschichtung
- + **4 Fachböden**, 25 mm stark im 32 mm Raster höhenverstellbar
- + Türen, Korpus, Seitenteile 18 mm
- + **Sichrückwand** 18 mm stark
- + **elegante Vollmetallgriffe** Silber lackiert
- + **Stangenschloss**, inkl. 2 nummerierte Schlüssel
- + Türscharniere regulierbar, Öffnungswinkel ca. 100°
- + **einstellbare Kunststoff Möbelgleiter**, zum Ausgleich von Bodenunebenheiten

Flügeltürenschränke Holz

Oberflächenholzdekor Lichtgrau
H 1948 x T 380 mm ① ②

Breite mm	600	900
Gewicht kg	58	99
Best.-Nr.	271 088	213 971
€/St.	219,-	269,-

Oberflächenholzdekor



Qualitätsmerkmale Rollcontainer:

- + **hochverdichtete Qualitäts-Spanplatten** der Klasse E1 mit einer **strapazierfähigen, kratzunempfindlichen** Melaminharzbeschichtung
- + **inkl. Utensilienschub** aus Kunststoff
- + **stabile Metallschübe mit hochwertiger Rollenführung**, inkl. Schubladenauszugssperre
- + **Zentralverschluss** inkl. 2 Schlüsseln
- + **elegante Vollmetallgriffe** Silber lackiert
- + **leichtlaufende Kunststoff-Rollen**

Rollcontainer Holz ③

mit Metallschüben
Oberflächenholzdekor Lichtgrau
H 548 x B 432 x T 575 mm, Gewicht 26 kg

Best.-Nr.	221 535
€/St.	259,-
ab 2 St. €/St.	249,-



Zubehör:



Schubladen-Trennsteg

Metall schwarz
H 73 x B 330 x T 7 mm

Best.-Nr.	221 536
€/St.	9,-

MULTI M

Flügelüren- und Aufsatzschränke

Oberflächenholzdekore



Professionelle QUALITÄT

PREISWERT + FLEXIBEL

PLATZ FÜR
45
ORDNER
+ MEHR

Holzdekor

Flügelürenschrank
Abb. Buche
5 Ordnerhöhen
Best.-Nr. 258 964
€ 309,-
Seite 21

⑧ Flügelürenschrank
Abb. Lichtgrau
5 Ordnerhöhen
Breite 800 mm
Best.-Nr. 258 950
€ 309,- Seite 21



⑤ Flügelürenschrank
Abb. Ahorn
3 Ordnerhöhen
Best.-Nr. 258 973
€ 239,- Seite 21



④ Flügelürenschrank
Abb. Weiß
2 Ordnerhöhen
Best.-Nr. 258 488
€ 199,- Seite 21



Holzfachböden
18 mm stark



stabile Sichrückwände
12 mm stark



Ergonomische
Griffe aus Metall,
Zylinderschloss
mit 2 Schlüsseln



Sockel mit
Bodenausgleich

Flügelüren-Aufsatzschränke

Tiefe 420 mm

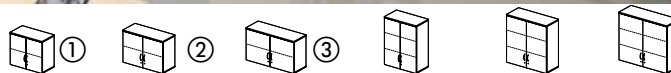

	mm	800 x 710	1000 x 710	1200 x 710	800 x 1055	1000 x 1055	1200 x 1055
Ordnerhöhen	mm	2	2	2	3	3	3
Ordnerkapazität	St.	18	20	28	27	30	42
Gewicht	kg	28	37	43	39	52	59
Innenmaße B x T	mm	763 x 380	2 x 473 x 380	2 x 573 x 380	763 x 380	2 x 473 x 380	2 x 573 x 380
Lichtgrau	Best.-Nr.	268 059	275 026	275 030	271 916	275 034	275 038
Buche	Best.-Nr.	268 060	275 027	275 031	271 917	275 035	275 039
Ahorn	Best.-Nr.	268 061	275 028	275 032	271 918	275 036	275 040
Weiß	Best.-Nr.	268 062	275 029	275 033	271 919	275 037	275 041
	€/St.	189,-	229,-	249,-	239,-	289,-	309,-



Möbelgriff
Metall Alusilber

Best.-Nr. 212 369 €/St. 3,90

TOP
QUALITÄT
5
JAHRE
GARANTIE

MULTI M NAVIGATOR

„Hier finde ich passende Artikel“



Schreibtisch
ab Seite 4



Container
ab Seite 16



Schiebetüren-/
Rollladenschrank
ab Seite 24

MULTI M
Flügeltüren- und Aufsatzschränke



⑥ Flügeltürenschränk
3 Ordnerhöhen
Breite 1000 mm
Best.-Nr. 273 399
€ 299,-

⑨ Flügeltürenschränk
6 Ordnerhöhen
Breite 800 mm
Best.-Nr. 269 599
€ 369,-

Regale finde Sie
auf Seite 22-23

TOP!
ab € **159,-**
Flügeltürenschränke

⑩ Flügeltürenschränk
6 Ordnerhöhen
Breite 1000 mm
Best.-Nr. 273 407
€ 469,-

Abb. Weiß

Flügeltürenschränke

18 mm starke Holz-Fachböden, Mitteltrennwand
ab Breite 1000 mm, 12 mm starke Sichtrückwand,
Zylinderschloss mit 2 Schlüsseln,
einstellbare Sockelversteller,
Tiefe 420 mm

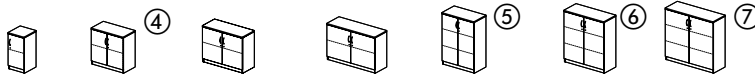

Breite x Höhe	mm	400 x 805	800 x 805	1000 x 805	1200 x 805	800 x 1145	1000 x 1145	1200 x 1145
Ordnerhöhen		2	2	2	2	3	3	3
Ordnerkapazität	St.	8	18	20	28	27	30	42
Gewicht	kg	15	29	38	44	40	53	60
Innenmaße B x T	mm	363 x 380	763 x 380	2 x 473 x 380	2 x 573 x 380	763 x 380	2 x 473 x 380	2 x 573 x 380
Lichtgrau	Best.-Nr.	275 503	258 947	273 392	272 027	258 948	273 396	272 031
Buche	Best.-Nr.	275 504	258 961	273 393	272 028	258 962	273 397	272 032
Ahorn	Best.-Nr.	275 505	258 972	273 394	272 029	258 973	273 398	272 033
Weiß	Best.-Nr.	275 506	258 488	273 395	272 030	258 496	273 399	272 034
	€/St.	159,-	199,-	239,-	259,-	239,-	299,-	319,-

Garderobenschränke

mit ausziehbarer Garderobenstange,
18 mm starke Holz-Fachböden,
Mitteltrennwand, Sichtrückwand,
Zylinderschloss mit
2 Schlüsseln, einstellbare
Sockelversteller, Tiefe 420 mm

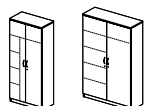

Breite x Höhe	mm	800 x 1835	1200 x 1835
Ordnerhöhen		4	4
Ordnerkapazität	St.	17/4	29/4
Gewicht	kg	68	87
Innenmaße B x T	mm	209/536 x 380	573/573 x 380
Lichtgrau	Best.-Nr.	258 955	273 444
Buche	Best.-Nr.	258 966	273 445
Ahorn	Best.-Nr.	258 977	273 446
Weiß	Best.-Nr.	258 490	273 447
	€/St.	319,-	439,-

Aufsatzschränke finden Sie auf Seite 20.

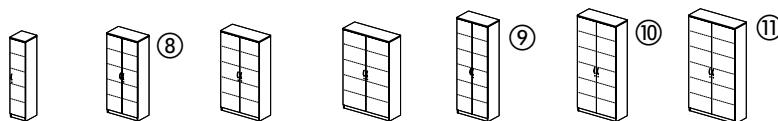

Breite x Höhe	mm	400 x 1835	800 x 1835	1000 x 1835	1200 x 1835	800 x 2200	1000 x 2200	1200 x 2200
Ordnerhöhen		5	5	5	5	6	6	6
Ordnerkapazität	St.	20	45	50	70	54	60	84
Gewicht	kg	39	63	83	94	74	97	111
Innenmaße B x T	mm	363 x 380	763 x 380	2 x 473 x 380	2 x 573 x 380	763 x 380	2 x 473 x 380	2 x 573 x 380
Lichtgrau	Best.-Nr.	258 949	258 950	273 400	272 035	269 596	273 404	272 039
Buche	Best.-Nr.	258 963	258 964	273 401	272 036	269 597	273 405	272 040
Ahorn	Best.-Nr.	258 974	258 975	273 402	272 037	269 598	273 406	272 041
Weiß	Best.-Nr.	258 489	258 487	273 403	272 038	269 599	273 407	272 042
	€/St.	219,-	309,-	399,-	449,-	369,-	469,-	499,-

⑤ Flügeltürenschränk
Abb. Lichtgrau
3 Ordnerhöhen
Breite 800 mm
Best.-Nr.
258 948
€ 239,-



MULTI M

Regale und Aufsatzregale

Oberflächenholzdekore



Lichtgrau Buche Ahorn Weiß

TOP-Qualität – Alles sofort GRIFFBEREIT



Abb. Lichtgrau

**TOP
QUALITÄT**
**5
JAHRE
GARANTIE**



⑥ Regal, Abb. Buche
5 Ordnerhöhen
Breite 800 mm
Best.-Nr. 258 992
€ 199,-
Seite 23

④ Regal, Abb. Buche
3 Ordnerhöhen
Breite 800 mm
Best.-Nr. 258 994
€ 159,-
Seite 23

Abb. Buche

Aufsatzregale

18 mm starke Holz-Fachböden,
Mitteltrennwand ab Breite
1000 mm, Sichtrückwand,
Tiefe 420 mm

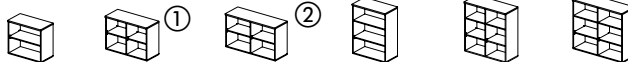

Breite x Höhe	mm	800 x 710	1000 x 710	1200 x 710	800 x 1055	1000 x 1055	1200 x 1055
Ordnerhöhen		2	2	2	3	3	3
Ordnerkapazität	St.	18	20	28	27	30	42
Gewicht	kg	22	29	33	30	40	45
Innenmaße B x T	mm	763 x 380	2 x 473 x 380	2 x 573 x 380	763 x 380	2 x 473 x 380	2 x 573 x 380
Lichtgrau	Best.-Nr.	268 051	275 018	271 934	268 055	275 022	271 938
Buche	Best.-Nr.	268 052	275 019	271 935	268 056	275 023	271 939
Ahorn	Best.-Nr.	268 053	275 020	271 936	268 057	275 024	271 940
Weiß	Best.-Nr.	268 054	275 021	271 937	268 058	275 025	271 941
	€/St.	119,-	149,-	159,-	139,-	189,-	199,-



Abb. Lichtgrau



Schreibtisch
ab Seite 4



Container
ab Seite 16



Schiebetüren-/
Rollladenschrank
ab Seite 24



Platz für
54 Ordner

⑧
Regal
Abb. Ahorn
6 Ordnerhöhen
Breite 800 mm
Best.-Nr. 269 602
€ 229,-

TOP!
ab € **99,-**
Regale

Holzfachböden
18 mm stark

③ Regal, Abb. Ahorn,
2 Ordnerhöhen
Breite 800 mm,
Best.-Nr. 258 999, € 129,-



Platz für
18 Ordner

Regale
18 mm starke Holz-Fachböden,
Mitteltrennwand ab Breite 1000 mm,
12 mm starke Sichrückwand, einstellbare
Sockelversteller,
Tiefe 420 mm

Breite x Höhe	mm	400 x 805	800 x 805	1000 x 805	1200 x 805	800 x 1145	1000 x 1145	1200 x 1145
Ordnerhöhen		2	2	2	2	3	3	3
Ordnerkapazität	St.	8	18	20	28	27	30	42
Gewicht	kg	15	23	30	34	31	41	46
Innenmaße B x T	mm	363 x 380	763 x 380	2 x 473 x 380	2 x 573 x 380	763 x 380	2 x 473 x 380	2 x 573 x 380
Lichtgrau	Best.-Nr.	275 507	258 987	273 376	259 022	258 988	273 380	259 023
Buche	Best.-Nr.	275 508	258 993	273 377	259 025	258 994	273 381	259 026
Ahorn	Best.-Nr.	275 509	258 999	273 378	259 028	259 000	273 382	259 029
Weiß	Best.-Nr.	275 510	258 502	273 379	258 516	258 503	273 383	258 518
	€/St.	99,-	129,-	159,-	169,-	159,-	199,-	209,-

**Aufsatzregale
finden Sie auf
Seite 22**

Regalschrank

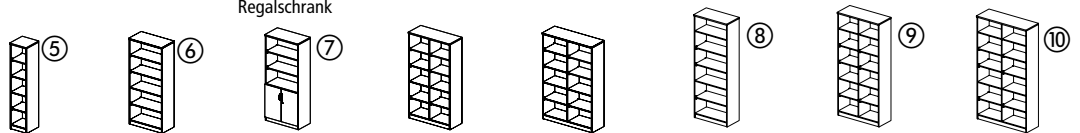

Breite x Höhe	mm	400 x 1835	800 x 1835	800 x 1835	1000 x 1835	1200 x 1835	800 x 2200	1000 x 2200	1200 x 2200
Ordnerhöhen		5	5	5	5	5	6	6	6
Ordnerkapazität	St.	20	45	45	50	70	54	60	84
Gewicht	kg	31	48	54	63	71	56	74	83
Innenmaße B x T	mm	363 x 380	763 x 380	763 x 380	2 x 473 x 380	2 x 573 x 380	763 x 380	2 x 473 x 380	2 x 573 x 380
Lichtgrau	Best.-Nr.	258 985	258 986	258 956	273 384	259 024	269 600	273 388	272 023
Buche	Best.-Nr.	258 991	258 992	258 967	273 385	259 027	269 601	273 389	272 024
Ahorn	Best.-Nr.	258 997	258 998	258 978	273 386	259 030	269 602	273 390	272 025
Weiß	Best.-Nr.	258 500	258 501	258 491	273 387	258 519	269 603	273 391	272 026
	€/St.	129,-	199,-	269,-	269,-	309,-	229,-	299,-	319,-

MULTI M

Schiebetüren- und Aufsatzschränke

Oberflächenholzdekore



TOP-QUALITÄT

Der optimale Stauraum für Ihren Arbeitsplatz



Ihre Vorteile:

- leichtlaufende Schiebetüren, 18 mm stark
- Schloss mit Wechselzylinder und 2 Schlüsseln
- 18 mm starke Holz-Einlegeböden
- Sichrückwand in Dekorfarbe, 12 mm stark

TOP!
ab € **199,-**
Schiebetürenschränke

TOP QUALITÄT
5
JAHRE GARANTIE

② Schiebetürenschränk, Abb. Buche, 5 Ordnerhöhen, Breite 1200 mm Best.-Nr. 259 007 € 419,- Seite 25

NUTZEN SIE IHRE BÜROFLÄCHEN EFFIZIENTER!

Schiebetürenschränke haben den Vorteil, dass bereits bei der Büroplanung keine Funktionsfläche, wie etwa bei Flügeltürenschränken üblich, berücksichtigt werden muss.

Dies hat für Sie weitere Vorteile:

- barrierefreies Arbeiten
- Büroflächen können effizienter genutzt werden
- mehr Stauraummöbel können auf gleicher Bürofläche untergebracht werden



Abb. Lichtgrau



Schreibtisch
ab Seite 4

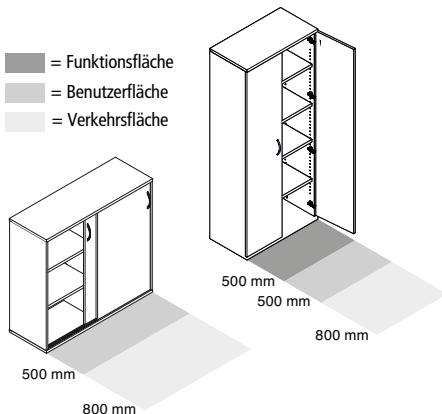

Container
ab Seite 16



Flügelüren-
schrank/Regale
ab Seite 20



Rollladenschrank
ab Seite 26

MULTI M

Schiebetüren- und Aufsatzschränke



① Schiebetürenschränk
3 Ordnerhöhen, Breite 1200 mm
Best.-Nr. 259 010, € 309,-

③ Schiebetürenschränk
mit Garderobe, 5 Ordnerhöhen,
Breite 1200 mm, Best.-Nr. 259 015, € 419,-

② Schiebetürenschränk
5 Ordnerhöhen, Breite 1200 mm
Best.-Nr. 259 014, € 419,-

Abb. Ahorn

Schiebetürenschränke

18 mm starke Holz-Fachböden,
Mitteltrennwand ab Breite 1000 mm,
Sichrückwand, Zylinderschloss mit
2 Schlüsseln, einstellbare Sockelversteller,
Tiefe 420 mm

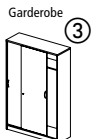
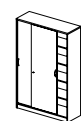
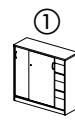

Breite x Höhe	mm	800 x 805	1000 x 805	1200 x 805	1600 x 805	1000 x 1145	1200 x 1145	1600 x 1145	1200 x 1835	1200 x 1835
Ordnerhöhen		2	2	2	2	3	3	3	5	5
Ordnerkapazität	St.	18	20	28	36	30	42	54	70	35
Gewicht	kg	29	38	44	55	53	60	76	87	80
Innenmaße B x T	mm	763 x 350	2 x 473 x 350	2 x 573 x 350	2 x 773 x 350	2 x 473 x 350	2 x 573 x 350	2 x 773 x 350	2 x 573 x 350	2 x 573 x 350
Lichtgrau	Best.-Nr.	273 424	273 428	259 001	273 432	273 436	259 002	273 440	259 003	259 004
Buche	Best.-Nr.	273 425	273 429	259 005	273 433	273 437	259 006	273 441	259 007	259 008
Ahorn	Best.-Nr.	273 426	273 430	259 009	273 434	273 438	259 010	273 442	259 014	259 015
Weiß	Best.-Nr.	273 427	273 431	258 504	273 435	273 439	258 508	273 443	258 506	258 507
	€/St.	199,-	239,-	249,-	319,-	289,-	309,-	379,-	419,-	419,-

Schiebetüren-Aufsatzschränke

18 mm starke Holz-Fachböden,
Mitteltrennwand, Sichrückwand,
Zylinderschloss mit 2 Schlüsseln,
Tiefe 420 mm



Breite x Höhe	mm	1200 x 710	1200 x 1055
Ordnerhöhen		2	3
Ordnerkapazität	St.	28	42
Gewicht	kg	43	59
Innenmaß B x T	mm	2 x 573 x 350	2 x 573 x 350
Lichtgrau	Best.-Nr.	266 789	271 931
Buche	Best.-Nr.	271 928	271 932
Ahorn	Best.-Nr.	271 929	271 904
Weiß	Best.-Nr.	271 930	271 933
	€/St.	239,-	299,-



Griffe Vollmetall
Anthrazit lackiert bei Dekor
Lichtgrau und Weiß, Alusilber
lackiert bei Buche- und
Ahorndekor



Holz-Einlegeböden
18 mm stark



stabile Sichrückwände,
12 mm



Sockel mit Bodenausgleich,
von innen einstellbar

MULTI M

Rollladenschränke- und Aufsatzschränke

Oberflächenholzdekore



1855 mm

420 mm

1200 mm

Rollladenschrank, Abb. Buche ③
3 Ordnerhöhen, Breite 1200 mm
Best.-Nr. 259 019, € 459,- Seite 27

EFFIZIENTE RAUMNUTZUNG durch Rollladenschränke

- = Funktionsfläche
- = Benutzerfläche
- = Verkehrsfläche

Beim Öffnen von Rollladenschränken verschwindet die Rolladentür im Schrankkorpus.

Dies hat für Sie folgende Vorteile:

- + barrierefreies Arbeiten
- + Büroflächen werden effizienter genutzt
- + mehr Stauraum auf gleicher Fläche

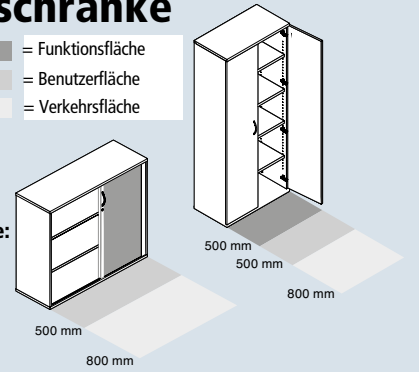

1200 mm

① Rollladenschrank, Abb. Weiß
2 Ordnerhöhen, Breite 1200 mm
Best.-Nr. 258 509, € 349,- Seite 27



③ Rollladenschrank, Abb. Ahorn
3 Ordnerhöhen, Breite 1200 mm
Best.-Nr. 259 021, € 459,- Seite 27

hochwertiger Kunststoff-Rolladen, Alusilber

②



Schreibtisch
ab Seite 4



Container
ab Seite 16



Flügelüren-
schrank/Regale
ab Seite 20



TOP!
ab € **279,-**
Rollladenschränke

Rollladenschränke

hochwertiger Rollladen aus Kunststoff, lackiert in Alusilber, 18 mm starke Holz-Fachböden, Mitteltrennwand ab Breite 1200 mm, Sichrückwand, Zylinderschloss mit 2 Schlüsseln, einstellbare Sockelversteller, Tiefe 420 mm

Profi-Qualität zum attraktiven Preis!

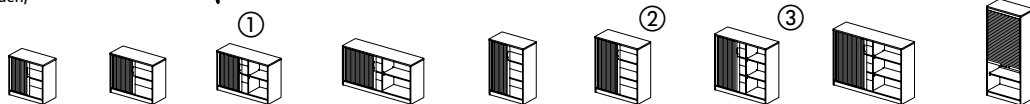

Breite x Höhe	mm	800 x 805	1000 x 805	1200 x 805	1600 x 805	800 x 1145	1000 x 1145	1200 x 1145	1600 x 1145	800 x 1835
Ordnerhöhen		2	2	2	2	3	3	3	3	4
Ordnerkapazität	St.	16	18	24	32	24	27	36	48	36
Gewicht	kg	30	34	38	48	40	46	53	69	77
Innenmaße B x T	mm	664 x 362	763 x 362	2 x 503 x 362	2 x 699 x 362	664 x 362	763 x 362	2 x 503 x 362	2 x 699 x 362	763 x 350
Lichtgrau	Best.-Nr.	272 043	273 408	267 195	273 412	272 047	273 416	267 197	273 420	267 201
Buche	Best.-Nr.	272 044	273 409	259 018	273 413	272 048	273 417	259 019	273 421	258 990
Ahorn	Best.-Nr.	272 045	273 410	259 020	273 414	272 049	273 418	259 021	273 422	258 996
Weiß	Best.-Nr.	272 046	273 411	258 509	273 415	272 050	273 419	258 510	273 423	258 499
	€/St.	279,-	329,-	349,-	399,-	329,-	419,-	459,-	519,-	639,-

Rollladen-Aufsatzschränke

hochwertiger Rollladen aus Kunststoff, lackiert in Alusilber, 18 mm starke Holz-Fachböden, Mitteltrennwand, Sichrückwand, Zylinderschloss mit 2 Schlüsseln, Tiefe 420 mm

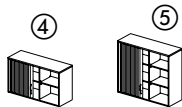

Breite x Höhe	mm	1200 x 710	1200 x 1055
Ordnerhöhen		2	3
Ordnerkapazität	St.	24	36
Gewicht	kg	37	52
Innenmaße B x T	mm	2 x 503 x 362	2 x 503 x 362
Lichtgrau	Best.-Nr.	271 920	271 924
Buche	Best.-Nr.	271 921	271 925
Ahorn	Best.-Nr.	271 922	271 926
Weiß	Best.-Nr.	271 923	271 927
	€/St.	349,-	459,-



stabile Sichrückwände,
12 mm stark



Holz-Einlegeböden
18 mm stark



Griffe Vollmetall Anthrazit
lackiert bei Dekor Lichtgrau und
Weiß, Alusilber lackiert bei
Buche- und Ahorn Dekor



Sockel mit Bodenausgleich,
von innen einstellbar



Möbelgriff
Metall Alusilber
Best.-Nr. 212 369
€/St. **3,90**

**TOP
QUALITÄT**
**5
JAHRE
GARANTIE**



Schreibtische Basic Höhe 730 x Tiefe 800 mm

12 mm starke Tischplatte inkl. 2 Metall-Kabeldurchlässen, stabiles 4-Fuß Gestell in Alusilber RAL 9006



Breite	mm	1200	1600	2000
Lichtgrau	Best.-Nr.	275 146	275 147	275 151
Anthrazit	Best.-Nr.	271 024	271 026	271 028
Wildeiche	Best.-Nr.	271 025	271 027	271 029
Weiß	Best.-Nr.	280 665	280 666	280 668
	€/St.	259,-	289,-	329,-



Dezent
extra dünne Tischplatte mit Schattenfuge

Schreibtische Comfort höhenstellbar von 730 - 855 x Tiefe 800 mm

12 mm starke Tischplatte inkl. 2 Metall-Kabeldurchlässen, stabiles 4-Fuß Gestell in Alusilber RAL 9006



Breite	mm	1200	1600	2000
Lichtgrau	Best.-Nr.	275 152	275 155	275 161
Anthrazit	Best.-Nr.	275 153	275 156	275 162
Wildeiche	Best.-Nr.	275 154	275 157	275 163
Weiß	Best.-Nr.	280 669	280 670	280 672
	€/St.	329,-	369,-	399,-



Ergonomisch
Ausführung Comfort im Raster höhenstellbar

Knieraumblende aus Holz, Höhe 310 mm

für Tischbreite	mm	1200	1600	2000
Lichtgrau	Best.-Nr.	275 182	275 183	275 187
Anthrazit	Best.-Nr.	271 077	271 078	271 079
Wildeiche	Best.-Nr.	271 080	271 081	271 082
Weiß	Best.-Nr.	280 988	280 989	280 991
	€/St.	59,-	69,-	79,-



Elegant
Vollmetallgriffe in Alusilber

Kabelwanne

aus Metall, pulverbeschichtet, Höhe 80 x Tiefe 100 mm

für Tischbreite	mm	1200	1600	2000
Alusilber	Best.-Nr.	263 108	263 109	263 110
	€/St.	35,-	39,-	44,-



Komfortabel
Metallschübe mit gedämpftem Selbstzug

Rollcontainer

inkl. Materialschublade, Metallschübe mit gedämpftem Selbstzug, Zentralverschluss mit Auszugssperre, Schloss mit Wechselschloss

Höhe 610 x Breite 432 mm



Anzahl Schubladen		1 + 3	1 + 1	1 + 3
Hängeregistratur		-	1	-
Tiefe	mm	575	575	800
Front / Korpus				
Lichtgrau / Lichtgrau	Best.-Nr.	275 188	275 189	275 190
Anthrazi / Weiß	Best.-Nr.	271 030	271 032	271 034
Wildeiche / Weiß	Best.-Nr.	271 031	271 033	271 035
	€/St.	369,-	359,-	379,-

Schubladeneinteilungs-Set
bestehend aus:
2 x Trennsteg, 2 x Fachteiler
DIN A5, 3 x Fachteiler DIN A6
Best.-Nr. 267 406 €/Set **49,-**



⑥ Regal
Breite 800 mm
Best.-Nr. 271 048
€ 279,-

⑦ Flügeltürenschränk
Breite 800 mm
Best.-Nr. 271 040, **€ 399,-**

**TOP
QUALITÄT
5
JAHRE
GARANTIE**

TIPP! Passende elektromotorisch höhenverstellbare Schreibtische finden Sie auf S. 5



② Knieraumblende
Breite 1600 mm
Best.-Nr. 271 081
€ 69,-

① Schreibtisch
Breite 1600 mm
Best.-Nr. 271 027
€ 289,-

Abb. Wildeiche/Weiß

Schiebetürenschränke

1-bahnige Schiebetür, Schloss mit Wechselschloss, stabile Holzfachböden, Sichtrückwand, höhenverstellbare Fußgleiter, Breite 1200 x Tiefe 420 mm

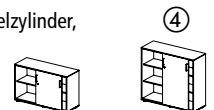

Höhe	mm	758	1098
Ordnerhöhen		2	3
Ordnerkapazität	St.	24	36
Front / Korpus			
Lichtgrau / Lichtgrau	Best.-Nr.	275 230	275 231
Anthrazit / Weiß	Best.-Nr.	271 042	271 044
Wildeiche / Weiß	Best.-Nr.	271 043	271 045
	€/St.	249,-	329,-

TOP DESIGN für professionelle Ansprüche

EVO
Büromöbelprogramm

Attraktive Farbkombinationen, ansprechendes Design und eine Top-Verarbeitungsqualität – das sind die Merkmale von EVO. Strapazierfähige Melamindekore in Lichtgrau, Anthrazit und Wildeiche kontrastieren effektiv mit weißen Grundkorpussen. Dazu kommen professionelle Details, wie z.B. gedämpfte Türen und Schübe (Softclose), die durch hochwertige Schlösser mit Wechselylinder gesichert werden. Egal wie Sie sich entscheiden, mit EVO erhalten Sie ein professionelles Möbelprogramm, das Sie über viele Jahre begeistern wird.



⑤
Regal, Breite 800 mm
Best.-Nr. 271 047
€ 179,-

④
Schiebetürenschrank
Breite 1200 mm
Best.-Nr. 271 044
€ 329,-

②

③
Rollcontainer
Tiefe 575 mm
Best.-Nr. 271 030
€ 369,-

①
Schreibtisch
Breite 1600 mm
Best.-Nr. 271 026
€ 289,-

TOP!
ab € **259,-**
Schreibtische

Abb. Anthrazit/Weiß

Regale
mit stabilen Holzfachböden,
Mitteltrennwand, Sichrückwand,
höhenverstellbare Fußgleiter,
Tiefe 420 mm

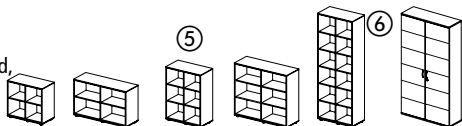

	mm	758	758	1098	1098	2186	2186
Höhe	mm	758	758	1098	1098	2186	2186
Breite	mm	800	1200	800	1200	800	1200
Ordnerhöhen		2	2	3	3	6	6
Ordnerkapazität	St.	16	28	24	42	48	84
Lichtgrau	Best.-Nr.	275 191	275 194	275 192	275 196	275 193	275 198
Weiß	Best.-Nr.	271 046	275 195	271 047	275 197	271 048	275 199
	€/St.	149,-	219,-	179,-	259,-	279,-	369,-

Flügeltürenchränke
mit gedämpften Türen (Softclose), Drehstangenschloss mit Wechselylinder,
stabile Holzfachböden, Sichrückwand,
höhenverstellbare Fußgleiter,
Tiefe 420 mm



	mm	758	758	1098	1098	2186	2186
Höhe	mm	758	758	1098	1098	2186	2186
Breite	mm	800	1200	800	1200	800	1200
Ordnerhöhen		2	2	3	3	6	6
Ordnerkapazität	St.	16	28	24	42	48	84
Front/Korpus							
Lichtgrau/Lichtgrau	Best.-Nr.	275 218	275 221	275 219	275 224	275 220	275 227
Anthrazit/Weiß	Best.-Nr.	271 036	275 222	271 038	275 225	271 040	275 228
Wildeiche/Weiß	Best.-Nr.	271 037	275 223	271 039	275 226	271 041	275 229
	€/St.	229,-	329,-	259,-	389,-	399,-	549,-

TREND LINE

Büromöbelprogramm

Ein geradliniges Design mit Konzentration auf das Wesentliche – das ist das Büromöbelprogramm TREND LINE.

Moderne T-Fuß Schreibtische mit integrierter Kabelführung werden durch stabile Korpusmöbel mit Bodenausgleich und Sichtrückwänden ergänzt.

Für zusätzlichen Stauraum am Arbeitsplatz sorgen die abschließbaren Rollcontainer.

Ein optimales Büroambiente schaffen die 4 modernen Oberflächendekore.

Hier erhalten Sie Möbel in TOP-Qualität zu einem äußerst attraktiven Preis.

**TOP
QUALITÄT**
**5
JAHRE
GARANTIE**

Schreibtische

Platte 25 mm stark, stabiles C-Fuß Gestell, pulverbeschichtet in Alusilber, inkl. horizontaler und vertikaler Kabelführung, Höhe 740 x Tiefe 800 mm

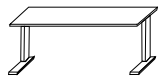

Breite	mm	1200	1600	1800
Lichtgrau	Best.-Nr.	275 721	275 724 ①	275 727
Ahorn	Best.-Nr.	275 722	275 725	275 728
Eiche Klassik	Best.-Nr.	286 671	286 673	286 674
	€/St.	289,-	299,-	329,-

Knieraumblende

Höhe 320 mm, Tiefe 16 mm, Metall pulverbeschichtet in Alusilber, inkl. Montagematerial

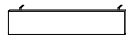

für Tischbreite	mm	1200	1600	1800
Alusilber	Best.-Nr.	263 100	263 101	263 102
	€/St.	39,-	44,-	49,-

Rollcontainer

inkl. Utensilienschub, Schübe mit Metall-Rollschubführung, zentral verschließbar, Schloss mit Wechselszylinder, 2 gebremste Rollen vorne, B 425 x H 580 x T 580 mm



Korpus / Front	Best.-Nr.
Lichtgrau / Lichtgrau	275 730 ②
Weiß / Ahorn	275 731
Weiß / Eiche Klassik	286 675
	€/St. 189,-

Oberflächenholzdekore



Gestellfarbe

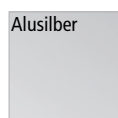

TOP!
ab € **289,-**
Schreibtische



① Schreibtisch
Breite 1600 mm
Best.-Nr. 275 724
€ 299,-

② Rollcontainer
Tiefe 580 mm
Best.-Nr. 275 730
€ 189,-



Abb. Eiche Klassik/Weiß



Abb. Ahorn/Weiß



③ + ⑥

③

⑤

⑤ + ⑦

④

Bürorehstuhl
Best.-Nr. 248 988
inkl. Armlehnen
€ 209,-
Seite 58

Abb. Lichtgrau



SUPER QUALITÄT zum kleinen Preis

TIPP! Kombinieren Sie weiße Regale mit Türen in Holzdekor!

Regale

25 mm starke Holz-Fachböden,
12 mm Sichrückwand, einstellbare
Sockelversteller,
Tiefe 350 mm

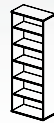
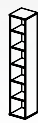

Breite x Höhe	mm	400 x 1140	800 x 1140	400 x 2250	800 x 2250
Ordnerhöhen		3	3	6	6
Ordnerkapazität	St.	12	27	24	54
Lichtgrau	Best.-Nr.	275 733	275 735 ③	275 737 ④	275 739 ⑤
Weiß	Best.-Nr.	275 734	275 736	275 738	275 740
	€/St.	109,-	129,-	139,-	219,-

Türen

18 mm starke Flügeltüren,
mit eleganten Metallgriffen in Alusilber,
inkl. Schloss mit Wechselzylinder,
kombinierbar mit Regalbreite 800 mm



passend für Ordnerhöhen		3	6
Lichtgrau	Best.-Nr.	275 741 ⑥	275 744 ⑦
Ahorn	Best.-Nr.	275 742	275 745
Eiche Klassik	Best.-Nr.	286 676	286 677
	€/St.	82,-	119,-

BASE L

Schreibtische C-Fuß BASIC M / COMFORT M

Nach Ihren Wünschen höheninstellbar

TOP QUALITÄT
5 JAHRE GARANTIE

PLUS ERGONOMIE

TOP!
ab € **259,-**
Schreibtische BASIC M

25 mm Schreib-
tischplatte

2 Kabel-
durchlässe

topblad optioneel

BASIC M: 740 mm

COMFORT M: 640-820 mm

① Schreibtisch BASIC M
Abb. Lichtgrau, B 1600 mm
Best.-Nr. 285 573
€/St. 269,-

② Schreibtisch COMFORT M
Abb. Lichtgrau B 1600 mm
Best.-Nr. 285 588
€/St. 319,-

Rollcontainer
Abb. Lichtgrau
Best.-Nr. 251 564
ab €/St. 179,-
Seite 33

stabiles C-Fuß-
Stahlrohrgestell

Oberflächenholzdekore



Lichtgrau Buche Ahorn

Gestell

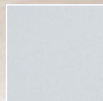

Alusilber
RAL 9006

Schreibtische BASIC M

25 mm starke Schreibtischplatte mit 2 Kabeldurchlässen, elegantes C-Fuß Stahlgestell inklusive horizontaler und vertikaler Kabelführung, pulverbeschichtet in Alusilber, Höhe 740 mm

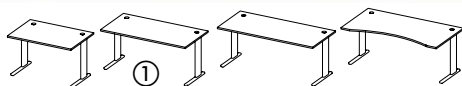

B x T	mm	1200 x 800	1600 x 800	1800 x 800	1800 x 950
Gewicht	kg	35	40	43	45
Lichtgrau	Best.-Nr.	285 570	285 573	285 576	285 579
Buche	Best.-Nr.	285 571	285 574	285 577	285 580
Ahorn	Best.-Nr.	285 572	285 575	285 578	285 581
	€/St.	259,-	269,-	279,-	319,-

Schreibtische COMFORT M

25 mm starke Schreibtischplatte mit 2 Kabeldurchlässen, elegantes C-Fuß Stahlgestell inklusive horizontaler und vertikaler Kabelführung, pulverbeschichtet in Alusilber, höheninstellbar 640-820 mm

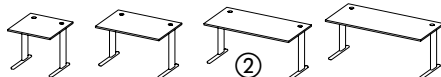

B x T	mm	800 x 800	1200 x 800	1600 x 800	1800 x 800
Gewicht	kg	30	39	45	48
Lichtgrau	Best.-Nr.	285 582	BL285 585	BL285 588	BL285 591
Buche	Best.-Nr.	285 583	BL285 586	BL285 589	BL285 592
Ahorn	Best.-Nr.	285 584	BL285 587	BL285 590	BL285 593
	€/St.	289,-	309,-	319,-	339,-

Verkettungs- und Anbauplatten

Platte 25 mm stark, Höhe 620-820 mm, inkl. Stützfuß



Verkettung 1/4 Kreis



Verkettung Quadrat



Anbau 3/4 Kreis

für BASIC M-Tische Höhe 740 mm

Breite	mm	800	1200	1000
Gewicht	kg	13	29	16
Lichtgrau	Best.-Nr.	285 594	285 597	285 600
Buche	Best.-Nr.	285 595	285 598	285 601
Ahorn	Best.-Nr.	285 596	285 599	285 602
	€/St.	109,-	149,-	119,-

für COMFORT M-Tische höheninstellbar 620-820 mm

Breite	mm	800	1200	1000
Gewicht	kg	13	29	16
Lichtgrau	Best.-Nr.	285 603	285 606	285 609
Buche	Best.-Nr.	285 604	285 607	285 610
Ahorn	Best.-Nr.	285 605	285 608	285 611
	€/St.	119,-	159,-	139,-

Knieraumblende für BASIC M und COMFORT M

bietet optimalen Sichtschutz, Metall pulverbeschichtet, inkl. Montagematerial, H 320 x T 16 mm Alusilber RAL 9006



für Tischbreite	Best.-Nr.	€/St.
800 mm	285 612	29,-
1200 mm	285 613	34,-
1600 mm	285 614	39,-
1800 mm	285 615	49,-

Lichtgrau, Alusilber, Anthrazit



inkl. Stiftschale aus Kunststoff, 1 Trennblech pro Schub

Topplatte Oberflächenholzdekor
Lichtgrau, Buche oder Ahorn

Topplatte optional

390 mm

550 mm

stabile Metallschübe

hochwertige Teleskopschiene, rollengelagerte Schubladenführung

Abb. Anthrazit

Abb. Alusilber

Abb. Lichtgrau

① Rollcontainer
Abb. Lichtgrau
Best.-Nr. 251 765
ab €/St. 179,-

590 mm

Rollcontainer aus Stahl

Korpusfarbe



Rollcontainer
wahlweise mit 3 Schüben
oder mit 1 Schub und
Hängeregistratur
Breite 390,
Höhe 550 mm



	Tiefe mm	590	590	790
Lichtgrau RAL 7035	221 765 ①	221 768 ②	251 564	
Anthrazit RAL 7021	221 766	221 769	251 565	
Alusilber RAL 9006	221 767	221 770	251 566	
Gewicht kg	18	17	19	
€/St.	189,-	189,-	199,-	
ab 2 St. €/St.	179,-	179,-	179,-	

Anlieferung montiert

Topplatten
mit Melamin Dekor
für Tiefe 590 und 790 mm

Oberflächenholzdecore

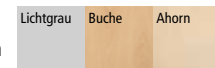

Breite	mm	590	790
Lichtgrau	Best.-Nr.	274 726	274 729
Buche	Best.-Nr.	274 727	274 730
Ahorn	Best.-Nr.	274 728	274 731
	€/St.	24,-	26,-



Feststeller an den vorderen Rollen



zentral verschliessbar, inkl. 2 Schlüssel und Auszugssperre



ELEGANT seitliche Griffleisten



Platz für 75 Hängemappen

Vollauszug

inkl. Auszugssperre

② Rollcontainer
Abb. Lichtgrau
Best.-Nr. 251 768
ab €/St. 179,-

hohe Belastbarkeit durch 5. Rolle

BASE L

Schreibtische 4-Fuß und Rollcontainer

Lichtgrau, Buche, Ahorn

Schreibtische und Rollcontainer einzeln oder kombiniert als Set-Angebot.

Die Base L- 4-Fuß Schreibtische in vier Breiten sind eine solide Basis für eine äußerst strapazierfähige und zudem sehr ansprechende Büroeinrichtung. Sparen Sie bares Geld und entscheiden Sie sich für unsere interessanten Set Angebote

579,- SET

⑤ SET-Angebot
Tisch 2000 mm +
2 Rollcontainer
Best.-Nr. 237 342
Seite 35

Platte
Holzdekor

25 mm starke
Arbeitsplatte

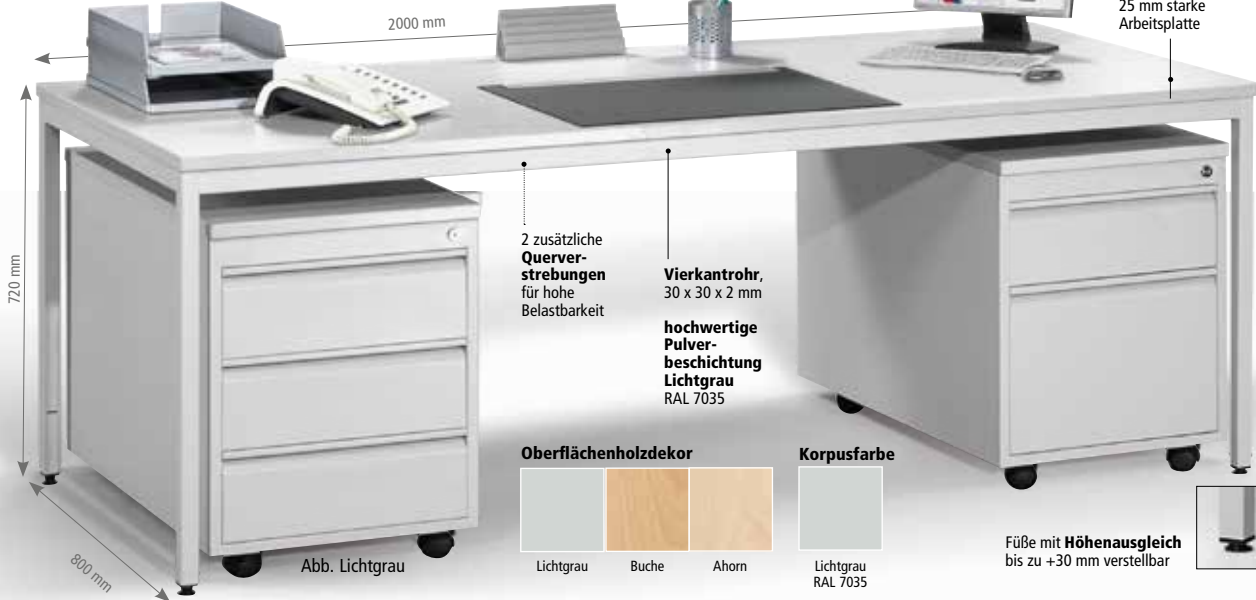

Schreibtische

Tiefe 800 mm
Tischplatte 25 mm

Typ	Rechteck	Rechteck	Rechteck	Rechteck	Trapez	Winkelkombi	Freiform rechts	Freiform links
Breite mm	1200	1600	1800	2000	1600/800	2000 x 2000	1800 x 1200	1200 x 1800
Lichtgrau	Best.-Nr. 274 077	238 295	274 088	238 298	217 247	247 180	247 195	247 196
Buche	Best.-Nr. 274 078	274 060	274 089	274 117	-	274 380	274 746	274 748
Ahorn	Best.-Nr. 274 079	274 070	274 090	274 118	-	274 390	274 747	274 749
€/St.	129,-	159,-	169,-	179,-	189,-	229,-	219,-	219,-

TOP!
199,-
ab €
Rollcontainer

Rollcontainer aus Stahl Tiefe 600 und 800 mm

- + Schubladen voll ausziehbar, mit durchgehenden Griffleisten
- + zentral verschließbar, 2 Schlüssel
- + 25 mm starke Topplatte in Melamindekor
- + Korpus und Schubladen aus Stahl, Pulverbeschichtung Lichtgrau RAL 7035

Abb. Ahorn



① Rollcontainer
Abb. Lichtgrau
mit Topplatte Buche
Tiefe 600 mm
Best.-Nr. 274 129
ab 2 St. € 199,-

Rollcontainer	B 460 x H 620 mm		B 460 x H 620 mm	
Tiefe mm	600	600	800	800
Schubladen Anzahl	3	2	3	2
Gewicht kg	27	25	34	30
Lichtgrau	Best.-Nr. 256 433	256 432	256 434	256 435
Buche	Best.-Nr. 274 129 ①	274 137	274 139	274 147
Ahorn	Best.-Nr. 274 130 ②	274 138 ③	274 140	274 148
ab 2 st.	€/St. 219,-	219,-	229,-	229,-
	€/St. 199,-	199,-	219,-	219,-



④ **SET**
 SET-Angebot
 Tisch 1600 mm +
 1 Rollcontainer
 Best.-Nr. 274 083
 €/St. 339,-

Bürodrehstühle
 ab Seite 54

Schreibtische im **SET** mit Rollcontainern

Tischplatte 25 mm stark,
 Tiefe 800 mm, im Set
 mit Rollcontainern
 Tiefe 800 mm

Breite	mm	1200	1600	1600	1800	1800	2000	2000	2000 x 2000	2000 x 2000
Rollcontainer	Anzahl	1	1	2	1	2	1	2	1	2
Lichtgrau	Best.-Nr.	274 080	238 296	238 297	274 097	274 107	238 299	237 342 ^⑤	247 181	247 182
Buche	Best.-Nr.	274 081	274 083 ^④	274 086	274 098	274 108	274 119	274 127	274 400	274 420
Ahorn	Best.-Nr.	274 082	274 085	274 087	274 099	274 109	274 120	274 128	274 410	274 430
	€/St.	319,-	339,-	559,-	359,-	559,-	359,-	579,-	469,-	679,-

Winkelkombination



TOP QUALITÄT
5 JAHRE GARANTIE

Schreibtische mit Hängecontainern

Tischplatte 25 mm stark,
 H 720 mm x T 800 mm

Breite	mm	1600	1600	1600	1600	2000	2000	2000	2000
Hängecontainer	aantal	1	1	2	2	1	1	2	2
Lichtgrau	Bestelnr.	256 443	256 442	256 444	256 445	256 474	256 476	256 477	256 478
Buche	Bestelnr.	273 949	273 959	273 975	273 977	273 979	273 985	273 987	273 989
Ahorn	Bestelnr.	273 950	273 960	273 976	273 978	273 980	273 986	273 988	273 970 ^⑥
	€/st.	349,-	349,-	549,-	549,-	359,-	359,-	559,-	559,-

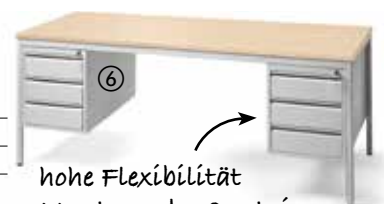

hohe Flexibilität
 Montage der Container
 links und rechts möglich

Hängeregistratur-Stahlschränke

Tiefe 620 mm, einbahnig/doppelbahnig DIN A4 quer

TOP-ANGEBOT



TOP-TECHNIK

mit Schwerlastschienen für den professionellen Einsatz

TOP QUALITÄT
5
JAHRE GARANTIE



Leichtlaufende **Präzisions-Teleskopschienen**



Griffmulden mit Rahmen für Beschriftungsfelder



Zentralverriegelung 2 Schlüssel, nummeriert



Schubladenboden geschlossen

Qualitätsmerkmale:

- + **PREMIUM-Stahl** mit einer kratzunempfindlichen Pulverbeschichtung in Lichtgrau RAL 7035
- + Platz für 320 / 640 Mappen und mehr
- + **Stahl-Schübe:** Auszugssicherung und Doppelauszugssperre zur Verhinderung des gleichzeitigen Öffnens mehrerer Schubladen
- + **leichtlaufende Schwerlast-Präzisions-Teleskopschienen**, Schub voll ausziehbar



Ausführung	einbahnig	doppelbahnig
Breite mm	460	840
Gewicht kg	45	81
Best.-Nr.	251 116	251 115
€/St.	249,-	489,-



Karteikarten-Stahlschrank

Tiefe 620 mm, zwei-/ dreibahnig DIN A5 quer

Abb. 2-bahnig ③
Best.-Nr. 280 730
€/St. 519,-

Qualitätsmerkmale:

- + **langlebig: Premium Stahl** mit einer kratzunempfindlichen Pulverbeschichtung in Lichtgrau RAL 7035
- + **Schubladen zentral verschließbar** über Zylinderschloss, inkl. 2 Schlüssel, nummeriert, inkl. 3 Querteiler je Bahn/Fach
- + **durchgehende Griffleisten** und **doppelwandige Schubladenfronten**
- + **Stahl-Schubladen: Auszugssicherung und Doppelauszugssperre** zur Verhinderung des gleichzeitigen Öffnens mehrerer Schubladen
- + **leichtlaufende, rollengelagerte Präzisions-Teleskopschienen**
- + **Schubladen komplett ausziehbar**, 50 kg Belastbarkeit je Schub
- + **frontbündige Schubladen** mit geschlossenem Boden

Karteikarten-Stahlschränke DIN A5 quer

H 1320 x T 620 mm, Lichtgrau RAL 7035

Innenmaße Karteikarten-Schub pro Bahn
H 150 x B 223 x T 540 mm

Ausführung	2-bahnig	3-bahnig
Breite mm	530	760
Gewicht kg	75	99
Karteikartenkapazität St.	14.400	21.600
Best.-Nr.	280 730 ③	280 732
€/St.	519,-	599,-

Farbe
Lichtgrau
RAL 7035



incl. Trennbleche
3 x horizontal,
1 bzw. 2 x
vertikal



Leichtlaufende,
rollengelagerte
Präzisions-
Teleskopschienen

für bis zu
21.600 Karteikarten
DIN A5 quer

TOP QUALITÄT
5
JAHRE GARANTIE



BASE L Hängeregistratur-Stahlschränke

Tiefe 420/620 mm, einbahnig/doppelbahnig DIN A4 quer



Hängeregistraturschränke Tiefe 620 mm

Qualitätsmerkmale:

- + **Langlebig:** Premium-Stahl mit einer kratzunempfindlichen Pulverbeschichtung in Lichtgrau RAL 7035 oder Anthrazit RAL 7021
- + **wahlweise in Tiefe 420 oder 620 mm verfügbar**
- + **Stahl-Schübe:** Auszugssicherung und Doppelauszugsperre zur Verhinderung des gleichzeitigen Öffnens mehrerer Schubladen
- + Schubladenboden geschlossen
- + **leichtlaufende, rollengelagerte Präzisions-Teleskopschienen**, Schub voll ausziehbar
- + **Belastbarkeit pro Schublade 45/80 kg**
- + **Zentralverriegelung**, 2 Schlüssel, nummeriert

Farben



Lichtgrau
RAL 7035



Anthrazit
RAL 7021

Belastbarkeit pro Schublade 45 kg

einbahnig

Breite: 460 mm

	2	3	4	4
Schubladen	2	3	4	4
Höhe mm	720	1020	1320	1320
Gewicht kg	30	38	49	49
Best.-Nr. Lichtgrau	131 081	131 080	131 082	–
Best.-Nr. Anthrazit	–	–	–	204 273
€/St.	229,-	269,-	329,-	359,-

doppelbahnig

Breite: 840 mm

	2	3	4	4
Schubladen	2	3	4	4
Höhe mm	720	1020	1320	1320
Gewicht kg	45	67	87	87
Best.-Nr. Lichtgrau	236 664	236 665	236 579	–
Best.-Nr. Anthrazit	–	–	–	236 922
€/St.	469,-	529,-	499,-	599,-

640 MAPPEN

elegant archiviert

TOP!

ab € **229,-**

Hängeregistratur-Stahlschrank

Belastbarkeit pro Schublade 80 kg

PLATZ FÜR
640
MAPPEN
+ MEHR

EXTRA-TIEFE
620 mm



Leichtlaufende Präzisions-Teleskopschienen



durchgehende Griffleisten



Schubladenboden geschlossen



Zentralverriegelung
2 Schlüssel, nummeriert



PLATZ FÜR
400
MAPPEN
+ MEHR

Hängeregistraturschränke Tiefe 420 mm

Hängeregistratur-Stahlschränke DIN A4

Höhe: 1320 mm

Schubladen: 4



Ausführung	einbahnig	doppelbahnig
Breite mm:	460	840
Gewicht kg:	40	62

	Best.-Nr.	Best.-Nr.
Lichtgrau	208 024	208 033
Anthrazit	–	221 478

€/St. **319,-** **519,-**

inkl. 2 Kunststoffkeile, abknickbar, kleiner Helfer bei unebenen Böden



BASE L

Stahlmöbelsystem – Schiebetüren- & Rollladenschränke



① Schiebetürenschränk
Abb. Lichtgrau
Best.-Nr. 220 765
€/St. 569,-



② Rollladenschränk
Abb. Anthrazit
Best.-Nr. 247 717
€/St. 449,-

Schiebetürenschränke

Türen und Korpus aus Premium-Stahl, Griffe Metall alusilber, Zylinderschloss, Tiefe 420 mm

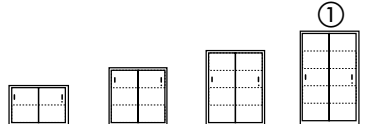

	mm	1200	1200	1200	1200
Breite	mm	1200	1200	1200	1200
Höhe	mm	845	1200	1560	1950
Ordnerhöhen		2	3	4	5
Gewicht	kg	37	51	65	85
Lichtgrau	Best.-Nr.	220 750	220 755	220 760	220 765
Anthrazit	Best.-Nr.	220 752	220 757	220 762	220 767
	€/St.	339,-	459,-	499,-	569,-

Farbe Korpus



Rollladenschränke

Korpus aus Premium-Stahl, Rollladen aus Kunststoff, Griffe Metall alusilber, Zylinderschloss, T 420 mm

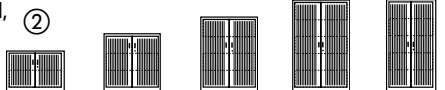

	mm	1200	1200	1200	1200	1000
Breite	mm	1200	1200	1200	1200	1000
Höhe	mm	845	1200	1560	1950	1950
Ordnerhöhen		2	3	4	5	5
Gewicht	kg	26	38	47	57	51
Lichtgrau	Best.-Nr.	247 715	247 719	247 723	247 727	247 731
Anthrazit	Best.-Nr.	247 717	247 721	-	247 729	247 733
	€/St.	449,-	499,-	559,-	579,-	529,-

Zubehör für alle Artikel Seite 38-39

Topplatten mit Oberflächenholzdekore

Melamin Dekor
Tiefe 420 mm
Höhe 19 mm

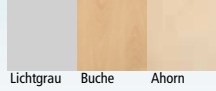

Schränkbreite	mm	800	1200
Lichtgrau	Best.-Nr.	220 834	220 841
Buche	Best.-Nr.	220 835	220 842
Ahorn	Best.-Nr.	220 836	220 843
	€/St.	29,-	39,-

Schubladenblock

aus stabilem Kunststoff mit je 1 x 5 Schubladen
Farben: wahlweise lichtgrau oder schwarz
Außenmaß: B 275 x T 330 x H 320 mm
gleiche Höhe wie 1 Ordnerhöhe
Innenmaß Schublade: B 238 x T 305 x H 45 mm



5 offene Schubladen	Best.-Nr.	5 geschlossene Schubladen	Best.-Nr.
Lichtgrau	218 579	Lichtgrau	218 580
	€/St. 39,-		€/St. 39,-

Buchstütze/ Fachbodenteiler

Lichtgrau, VE = 2 St.



Best.-Nr.	221 300
€/VE	15,-

Fachböden, Metall lackiert, Tiefe 355 mm, Höhe 25 mm

für Regal-/Schränkbreite mm	800	920	1200
Lichtgrau	220 813	220 816	220 819
VE = 2 St. €/VE	29,-	34,-	39,-

Zubehör für Rollladenschränke

Hängeregisterauszug

Lichtgrau, T 360 x H 80 mm



für Breite	mm	1000	1200
Breite	mm	810	1010
Gewicht	kg	5	5
	Best.-Nr.	247 737	247 746
	€/St.	89,-	99,-

Boden ausziehbar

Lichtgrau, T 355 x H 35 mm



für Breite	mm	1000	1200
Breite	mm	786	986
Gewicht	kg	6	6
	Best.-Nr.	247 743	247 752
	€/St.	59,-	69,-

PREMIUM-Stahl

inkl. höhenverstellbare
Fachböden

Tragkraft je Boden
50 kg
bei gleichmäßig verteilter Last

Qualitätsmerkmale:

- + Premium-Stahl mit einer hochwertigen, kratzunempfindlichen Pulverbeschichtung
- + stabile Stahlfachböden mit 50 kg Traglast je Boden, in der Höhe im 35 mm Raster einstellbar

- + Schränke bis Höhe 1200 mm optional ergänzbar mit einer Melamin-Topplatte
- + Vollmetallgriffe der Türen in Alusilber
- + Sicherheitszylinderschloss, inkl. 2 Schlüsseln
- + stabiler Stahlsockel schützt vor Beschädigungen und erhöht die Standfestigkeit



Hochwertige Vollmetallgriffe Alusilber

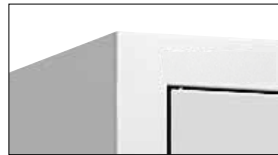

Keine sichtbaren Abkantungen durch aufwändig verputzte Ecken

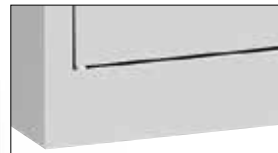

Schutz vor Beschädigungen dank integriertem Stahlsockel

TOP QUALITÄT
5 JAHRE GARANTIE

TOP!
ab € **129,-**
Regal Best.-Nr. 220 613

Farbe Korpus Farben Türen



Lichtgrau RAL 7035

Lichtgrau RAL 7035

Dunkelblau RAL 5011

Rubinrot RAL 3003



⑥ Regal
Best.-Nr. 220 634
€/St. 279,-



120° Türöffnung

④ Flügeltürenschränk
Türen Lichtgrau
Best.-Nr. 220 915
€/St. 399,-

⑤ Flügeltürenschränk
mit Garderobe
Türen rubinrot
Best.-Nr. 220 928 € 409,-

Flügeltürenschränke

Korpus und Türen aus
Premium-Stahl
Lichtgrau RAL 7035
Griffe Metall Alusilber,
Zylinderschloss, Tiefe 420 mm

Breite	mm	800	800	800	920	920	1200	1200	1200	1200
Höhe	mm	845	1200	1950	1950	1950	845	1200	1560	1950
Ordnerhöhen		2	3	5	5	5+Garderobe	2	3	4	5
Ordnerkapazität	Stück	18	27	45	55	30	28	42	56	70
Inklusive Fachböden	Stück	1	2	4	4	4	1	2	3	4
Gewicht	kg	22	30	47	51	53	30	41	52	64

Farbe Türen

Lichtgrau RAL 7035	Best.-Nr.	220 887	220 894	220 908	220 915	220 922	220 936	220 943	220 950	220 957
Dunkelblau RAL 5011	Best.-Nr.	220 892	220 899	220 913	220 920	220 927	220 941	220 948	220 955	220 962
Rubinrot RAL 3003	Best.-Nr.	220 893	220 900	220 914	220 921	220 928	220 942	220 949	220 956	220 963
	€/St.	199,-	249,-	349,-	399,-	409,-	259,-	339,-	399,-	469,-

Regale

Tiefe 420 mm

Breite	mm	800	800	800	800	920	1200	1200	1200	1200
Höhe	mm	845	1200	1560	1950	1950	845	1200	1560	1950
Ordnerhöhen		2	3	4	5	5	2	3	4	5
inkl. Fachböden	Stück	1	2	3	4	4	1	2	3	4
Gewicht	kg	17	22	27	34	37	23	30	38	46
	Best.-Nr.	220 613	220 619	220 625	220 631	220 634	220 616	220 622	220 628	220 637
	€/St.	129,-	189,-	229,-	239,-	279,-	199,-	249,-	279,-	329,-



③ Flügeltürenschränk
Türen dunkelblau
Best.-Nr. 220 899
€ 249,-

Stahlschrank

Tiefe 380 mm



H 1300 x B 800 mm
Best.-Nr. 131 167
239,- ④

H 1200 x B 800mm
Best.-Nr. 131 166
229,- ③

platzsparend

H 750 x B 800 mm
Best.-Nr. 131 164
169,- ①

⑤ H 1800 x B 800 mm
Best.-Nr. 131 160
189,-



hochwertiger Drehriegelverschluss inkl. Nummerierung auf Schloß und Schlüsseln



Türscharniere innenliegend für eine glatte Außenfront



Topplatte optional

ab € **169,-**
Flügelüren-Stahlschränke

TOP QUALITÄT
5 JAHRE GARANTIE



Topplatte optional

180° Türöffnung

380 mm

② H 1000 x B 800 mm
Best.-Nr. 131 165
189,-

Flügelürenschränke 380 mm tief, besonders platzsparend für Büro, Archiv, Lager...

Universalschränke mit Drehtüren in 5 verschiedenen Höhen. Für die Höhen bis 1300 mm ist als Zubehör eine 19 mm dicke, dekorative Topplatten lieferbar. Alle Schränke mit Drehriegel-Stangenverschluss und 2 Schlüsseln.

Qualitätsmerkmale:

- + solide und äußerst preiswert
- + stabil, aus Premium-Stahl
- + kratzunempfindliche Pulverbeschichtung Lichtgrau RAL 7035
- + inklusive höhenverstellbaren Fachböden, Tragkraft je Boden 50 kg
- + mit Drehriegel-Stangenverschluss, 2 Schlüssel
- + TOP QUALITÄT deshalb 5 Jahre Garantie

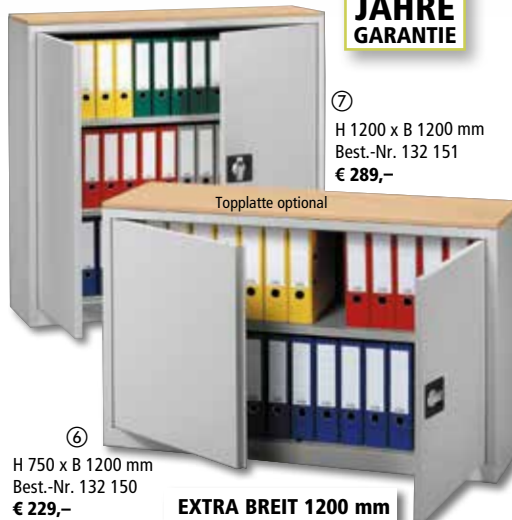

Topplatte optional

④ H 750 x B 1200 mm
Best.-Nr. 132 150
€ 229,-

EXTRA BREIT 1200 mm

⑦ H 1200 x B 1200 mm
Best.-Nr. 132 151
€ 289,-

Zubehör

Oberflächenholzdekore



Topplatten

mit Melamin Dekor
T 380 mm x H 19 mm

Schrankbreite	mm	800	1200
Lichtgrau	Best.-Nr.	217 388	217 308
Buche	Best.-Nr.	273 796	273 798
Ahorn	Best.-Nr.	273 797	273 799
	€/St.	29,-	39,-

Fachböden, VE = 2 St.

25 mm stark

für Schrankbreite	Best.-Nr.	€/VE
800 mm	131 163	35,-
1200 mm	130 930	39,-

Flügelüren-Stahlschränke

Tiefe 380 mm

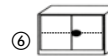

	mm	①	②	③	④	⑤	⑥	⑦
Höhe	mm	750	1000	1200	1300	1800	1950	750
Breite	mm	800	800	800	800	800	800	1200
Ordnerhöhen	St.	2	2	3	3	4	5	2
Ordnerkapazität	St.	18	18	27	27	36	40	28
Anzahl Fachböden	St.	1	2	2	3	4	4	1
Gewicht	kg	24	28	32	34	40	44	25
Lichtgrau RAL 7035	Best.-Nr.	131 164	131 165	131 166	131 167	131 160	131 124	132 150
	€/St.	169,-	189,-	229,-	239,-	189,-	279,-	229,-

TOP-ANGEBOT

Flügelüren-Stahlschrank

Breite 920 / 1200 mm



② Abb. Dunkelblau RAL 5011 Best.-Nr. 269 522

③ Abb. Rubinrot RAL 3003 Best.-Nr. 269 523

Qualitätsmerkmale:

- + Qualitätsstahl mit einer hochwertigen, kratzunempfindlichen Pulverbeschichtung
- + Platz für 55 Ordner und mehr
- + inkl. 4 höhenverstellbare, stabilen Fachböden, Tragkraft je Boden 50 kg
- + Drehriegelverschluss mit 3-Punkt-Verriegelung inkl. 2 Schlüsseln
- + glatt abschließende, verstärkte Türen und innenliegende Scharniere
- + Türen mit 180° Öffnungswinkel
- + TOP QUALITÄT, deshalb 5 Jahre Garantie

TOP!
ab € **199,-**
ab 4 St. € St.
Flügelüren-Stahlschrank



Vielseitig: inkl. 4 höhenverstellbare **Fachböden**, Tragkraft je Boden 50 kg, Fachbodenverstellung 35 mm Raster



Professioneller Drehriegelverschluss inklusive Nummerierung auf Schloss und Schlüsseln



Super stabil: verstärkte Türen und innenliegende Scharniere

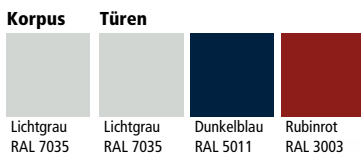

Korpus

Türen

Lichtgrau RAL 7035

Lichtgrau RAL 7035

Dunkelblau RAL 5011

Rubinrot RAL 3003

Büro-Stahlschrank

Höhe 1950 mm, Tiefe 420 mm
Gewicht 46 kg, Korpus pulverbeschichtet in Lichtgrau RAL 7035

Breite	mm 920	1200
Ordnerhöhen	5	5
Ordnerkapazität	Stück 55	70
Gewicht	kg 46	68

Türfarbe

Lichtgrau RAL 7035	Best.-Nr. 266 433 ①	130 355
Dunkelblau RAL 5011	Best.-Nr. 269 522 ②	–
Rubinrot RAL 3003	Best.-Nr. 269 523 ③	–
	€/St.	249,-
ab 2 St.	€/St.	239,-
ab 4 St.	€/St.	199,-

① Abb. Lichtgrau RAL 7035 Best.-Nr. 266 433

180° Türöffnung



PLATZ FÜR **55** ORDNER + MEHR

Langlebig und solide zum ATTRAKTIVEN Angebots-Preis



Zubehör
Schubladenblöcke auf Seite 38

zusätzlicher Fachboden

Metall lackiert Lichtgrau RAL 7035, VE = 2 Stück

für Breite	mm 920	1200
	Best.-Nr. 130 288	130 930
	€/VE	35,-
		39,-

TOP QUALITÄT
5
JAHRE GARANTIE



Rollcontainer ▶
T 600 mm, Abb. Buche
Best.-Nr. 285 532, € 319,-
Seite 44

◀ Sitz-/Stehstisch
COMFORT, Abb. Buche
Best.-Nr. 264 585, € 789,-
Seite 7

5 Türvarianten – fast unendliche Möglichkeiten



Stahl
Lichtgrau
RAL 7035



Stahl-Akustik
Lichtgrau
RAL 7035



Holzdekor
Lichtgrau

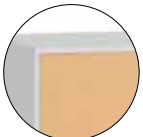

Holzdekor
Buche



Holzdekor
Ahorn



Schränke mit Akustikfronten DESKINFLEXX Seite 48-49



In einer modernen Bürolandschaft ist das Thema „Reduzierung von Lärm“ allgegenwärtig. Lärm macht krank und verhindert die Konzentration am Arbeitsplatz. Gleichzeitig soll aber die Kommunikation gewährleistet bleiben. Die mit einer speziellen Akustikdämmung ausgestatteten Schrankfronten reduzieren die Lärmimmissionen in den Büros um bis zu 30 %.

← *Gesünder und stressfreier arbeiten, durch Akustikfronten zur Lärmreduzierung im Büro*



Wir sind für Sie da!

„Wir beraten Sie gerne und umfassend vor Ihrer Bestellung.“



▲ Flügeltürenschränk
B 1200 mm, Abb. Buche
Best.-Nr. 285 508, € 419,-
Seite 47

**TOP
QUALITÄT**
**5
JAHRE
GARANTIE**

Flexibel, hochwertig und innovativ.

Stahl ist ein exzellenter Werkstoff!
Er ist superstabil, belastbar, langlebig und flexibel in der Anwendung.
Dabei harmonisiert er sehr gut mit anderen Materialien wie z.B. Holz. Mit ihm als zentrales Element lassen sich Design und Funktionalität perfekt in Einklang bringen.

DESKINFLEXX ist das professionelle Büromöbelsystem aus Stahl und Holz. Elegant im Design, flexibel und funktionell in der Anwendung.
Dazu mit seinen fünf frei wählbaren Fronten äußerst vielseitig. Ob klassisch aus Stahl, perforiert mit schallabsor-

bierender Wirkung oder in 3 aktuellen Holzdekoren. Jede dieser Varianten zudem zu einem sehr attraktiven Preis.



Hängeregistraturschränke + Rollcontainer DESKINFLEXX Seite 44

Die Container sind die effektivsten Organisationstalente im Büro. Sie bieten jede Menge Platz für Arbeitsutensilien und persönliche Gegenstände, schaffen Ordnung auf dem Schreibtisch und strukturieren Arbeitsplätze. Zur Auswahl stehen Ihnen vier verschiedene Rollcontainer und ein Hängeregistraturschränk. Alle Varianten verfügen über stabile Metallschübe mit gedämpften Selbsteinzug. Alle Container lassen sich zudem sicher und zentral verschließen.



ab € **299,-**
Rollcontainer

Flügeltürenschränke / Regale DESKINFLEXX Seite 46-47

Die Basis bildet ein doppelwandig aufgebauter Stahlkorpus mit einer besonders stabilen und verwindungssteifen Konstruktion. Gleichzeitig konnte die Kantenausbildung schlank gehalten werden, was optisch Leichtigkeit und Eleganz vermittelt. Türen mit komfortabler Schließdämpfung und Qualitäts-Stangenschlösser sowie im Sockel integrierte Höhenausgleichsschrauben runden die hochwertige Qualität der Schränke ab.



stabile Türbänder mit Schließdämpfung (Softclose)



Qualitäts-Stangenschloss mit Schließzylinder



im Sockel integrierte Höhenausgleichsschrauben



Rolladen-/ Schiebetürenschränke DESKINFLEXX Seite 45



Schiebefunktion mit Schließdämpfer und Selbsteinzug (Softclose)

ab € **189,-**
Regale



DESKINFLEXX

Rollcontainer



JUMBO-Tiefe bis zu 800 mm

Feststeller an den vorderen Rollen

Alle Schübe inklusive Schließdämpfung und Selbstzug (Softclose)

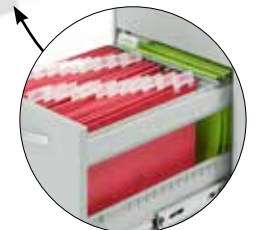

Hängemappen können längs oder quer eingehangen werden

Qualitätsmerkmale:

- **Premium-Stahl** mit einer hochwertigen, kratzunempfindlichen Pulverbeschichtung, **zertifiziert nach DIN 10130**
- Stabile Metallschübe inkl. Schließdämpfung und Selbstzug, zentral verschließbar
- Vollmetallgriffe in Alusilber

TOP!
ab € **299,-**
Rollcontainer

Korpus Stahl	Schubladen Stahl	Schubladen Oberflächenholzdekore
Lichtgrau RAL 7035	Lichtgrau RAL 7035	Lichtgrau Buche Ahorn



Rollcontainer

Korpus aus Premium-Stahl
Lichtgrau RAL 7035
Griffe Metall alusilber,
Zylinderschloss,
B 450 x H 600 mm



Tiefe	mm	600	600	800	800
Schubladen	Anzahl	4	2+1 Hänge-registratur	4	2+1 Hänge-registratur
Fronten Stahl					
Gewicht	kg	32	30	35	38
Lichtgrau RAL 7035	Best.-Nr.	285 524	285 525 ^①	285 526	285 527
	€/St.	319,-	299,-	369,-	319,-
Fronten Holz					
Gewicht	kg	31	28	34	37
Lichtgrau	Best.-Nr.	285 528 ^②	285 529	285 530	285 531
Buche	Best.-Nr.	285 532	285 533 ^③	285 534	285 535
Ahorn	Best.-Nr.	285 536 ^④	285 537	285 538	285 539
	€/St.	319,-	299,-	369,-	319,-

Topplatten

mit Melamin Dekor für
Tiefe 600 und 800 mm

Oberflächenholzdekore		
Lichtgrau	Buche	Ahorn

Tiefe	mm	600	800
Lichtgrau	Best.-Nr.	285 567	285 727
Buche	Best.-Nr.	285 568	285 728
Ahorn	Best.-Nr.	285 569	285 729
	€/St.	24,-	26,-

TOP QUALITÄT
5 JAHRE GARANTIE

Viele Dekore – viele Möglichkeiten

Hängeregistraturschränke – doppelbahnig –

Korpus aus Premium-Stahl Lichtgrau RAL 7035
Griffe Metall Alusilber, Zylinderschloss,
B 800 x T 420 mm

Höhe	mm	837	1150
Schubladen	Anzahl	2	3
Schubladen Stahl			
Gewicht	kg	60	78
Lichtgrau RAL 7035	Best.-Nr.	285 558	285 562
	€/St.	419,-	569,-

Schubladen Holz			
Gewicht	kg	58	74
Lichtgrau	Best.-Nr.	285 559	285 563
Buche	Best.-Nr.	285 560	285 564 ^⑤
Ahorn	Best.-Nr.	285 561	285 565 ^⑥
	€/St.	419,-	569,-

Abb. Ahorn



Platz für 330 Mappen

Topplatten

mit Melamin Dekor
B 800 x T 420 mm

Lichtgrau	Best.-Nr.	220 834
Buche	Best.-Nr.	220 835
Ahorn	Best.-Nr.	220 836
	€/St.	29,-

dekorative Topplatten bestellbar



Abb. Buche



Flügeltüren-
schränke /
Regale
Seite 46-47

Schränke mit
Akustikfronten
Seite 48-49

DESKINFLEXX

Schiebetüren-/ Rollladenschränke



komfortable
Schließ-
dämpfung
(Softclose)

dekorative
Topplatten
bestellbar

Regale
Seite 46

② Schiebetürenschränk
B 1200 mm, Abb. Buche
Best.-Nr. 285 548
€/St. 479,-

① Rollladenschränk
Breite 1200 mm
Best.-Nr. 285 557
€/St. 389,-



im Sockel
integrierte
Höhenaus-
gleichsschrauben

Schiebetürenschränke mit
Schließdämpfer
und Selbststeinzug
(Softclose)

schlanker, mehrfach
gekanteter Korpus –
elegant und stark

**TOP
QUALITÄT**
**5
JAHRE
GARANTIE**

TOP!
ab € **349,-**
Rollladenschränke

Qualitätsmerkmale:

- + doppelwandiger Korpus aus Premium-Stahl mit innovativ schlankem Design (nur 16 mm Wandstärke)
- + Dadurch moderne Optik mit maximaler Stabilität und Umzugstauglichkeit
- + **Schiebefunktion mit Schließdämpfung und Selbststeinzug**
- + im Sockel integrierte Höhenausgleichsschrauben von innen bedienbar
- + hochwertige, elegante Vollmetallbügelgriffe
- + Qualitätsschloss mit Schließzylinder
- + Fachböden und Träger aus Stahl, im Raster von 35mm verstellbar, Tragkraft 60 kg

Rollladenschränke

Korpus aus Premium-Stahl
Rollladen aus Kunststoff Alusilber
Griffe Metall Alusilber,
Zylinderschloss,
Tiefe 420 mm



Breite	mm	1200	1200
Höhe	mm	837	1150
Ordnerhöhen		2	3
inkl. Fachböden	Stück	1	2
Gewicht	kg	33	41
	Best.-Nr.	285 556	285 557
	€/St.	349,-	389,-

**Korpus
Stahl**



Lichtgrau
RAL 7035

**Türen
Stahl**



Lichtgrau
RAL 7035

**Türen
Oberflächenholzdekor**



Lichtgrau Buche Ahorn

Schiebetürenschränke

Korpus aus Premium-Stahl
Lichtgrau RAL 7035
Griffe Metall Alusilber,
Zylinderschloss,
Tiefe 420 mm

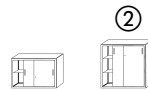

Aufsatzschränk



Breite	mm	1200	1200	1200
Höhe	mm	837	1150	800
Ordnerhöhen		2	3	2
inkl. Fachböden	Stück	1	2	1
Türen Stahl				
Gesamtgewicht	kg	51	65	51
Lichtgrau	Best.-Nr.	285 541	285 546	285 551
	€/St.	449,-	539,-	449,-
Türen Holz				
Gesamtgewicht	kg	46	57	46
Lichtgrau	Best.-Nr.	285 542	285 547	285 552
Buche	Best.-Nr.	285 543	285 548	285 553
Ahorn	Best.-Nr.	285 544	285 549	285 554
	€/St.	379,-	479,-	379,-



▲ ③ Aufsatz-Schiebetürenschränk
Abb. Holzdekor Lichtgrau
Best.-Nr. 285 552, €/St. 379,-

Topplatten für Rollladen- und Schiebetürenschränke



für Breite	mm	1200
Gewicht	kg	7
Lichtgrau	Best.-Nr.	220 841
Buche	Best.-Nr.	220 842
Ahorn	Best.-Nr.	220 843
	€/St.	39,-

DESKINFLEXX

Regale / Flügeltürenschränke



stabile Türbänder mit Schließdämpfung (Softclose)



Qualitäts-Stangenschloss mit Schließzylinder



im Sockel integrierte Höhenausgleichsschrauben



schlanker, mehrfach gekanteter Korpus – elegant und stark

komfortable Schließdämpfung (Softclose)

elegante vollmetall-Bügelgriffe

Schiebetürenschränke Seite 45

③ Flügeltürenschränk B 1000 mm, Abb. Holzdekor Lichtgrau Best.-Nr. 285 483 € 399,-

dekorative Topplatten bestellbar



TOP QUALITÄT
5 JAHRE GARANTIE

① Regal B 800 mm Best.-Nr. 285 416 € 229,-

Topplatten für Regale und Flügeltürenschränke

Oberflächenholzdekore



für Breite	mm	800	1000	1200
Gewicht	kg	5	6	7
Lichtgrau	Best.-Nr.	220 834	285 640	220 841
Buche	Best.-Nr.	220 835	285 641	220 842
Ahorn	Best.-Nr.	220 836	285 642	220 843
	€/St.	29,-	34,-	39,-

Abb. Ahorn

Modern, elegant und flexibel

Regale

Korpus Premium-Stahl
Lichtgrau RAL 7035
Tiefe 420 mm



▼ Aufsatzregale ▼



Breite	mm	800	1000	1200	800	1000	1200	800	1000	1200	800	1000	1200
Höhe	mm	837	837	837	1150	1150	1150	1950	1950	1950	2	800	800
Ordnerhöhen		2	2	2	3	3	3	5	5	5	2	2	2
inkl. Fachböden	Stück	1	1	1	2	2	2	4	4	4	1	1	1
Gewicht	kg	11	13	15	17	20	23	27	33	38	9	10	12
	Best.-Nr.	285 413	285 414	285 415	285 416 ①	285 417	285 418	285 419	285 420 ②	285 421	285 410	285 411	285 412
	€/St.	189,-	199,-	229,-	229,-	269,-	299,-	339,-	399,-	449,-	189,-	199,-	229,-



Container
Seite 44



Hänge-
register
Seite 44



Rollen-
Schiebetü-
renschränke
Seite 45



Schränke mit
Akustikfronten
Seite 48-49

DESKINFLEXX

Regale / Flügeltürenschränke

komfortable
Schließ-
dämpfung
(Softclose)

④ Flügeltürenschränke
B 1000 mm,
Abb. Holzdekor Lichtgrau
Best.-Nr. 285 486
€ 549,-

Softclose

② Regal B 1000 mm
Best.-Nr. 285 420, € 299,-
Seite 46

110° Türöffnung

⑤ Flügeltürenschränke
B 1200 mm, Abb. Holzdekor Lichtgrau
Best.-Nr. 285 487
€ 599,-

Qualitätsmerkmale:

- + doppelwandiger Korpus aus Premium-Stahl mit innovativ schlankem Design (nur 16 mm Wandstärke)
- + Dadurch moderne Optik mit maximaler Stabilität und Umzugstauglichkeit
- + **stabile Türbänder mit Schließdämpfung (Softclose)**
- + im Sockel integrierte Höhenausgleichsschrauben, komfortabel von innen bedienbar
- + hochwertige und elegante Vollmetallbügelgriffe
- + Qualitätsstangenschloss mit Schließzylinder
- + Fachböden und Träger aus Stahl, im Raster von 35 mm verstellbar, Tragkraft 60 kg

TOP!
ab € **269,-**
Regale

engineered
in Germany

Flügeltürenschränke

Korpus aus Premium-Stahl
Lichtgrau RAL 7035
Türen wahlweise aus
Stahl oder Holz
Griffe Metall Alusilber,
Zylinderschloss, Tiefe 420 mm

Korpus
Stahl

Türen
Stahl

Türen
Oberflächenholzdekor



Lichtgrau
RAL 7035



Lichtgrau
RAL 7035



Lichtgrau



Buche



Ahorn

Aufsatzschränke



800 1000 1200

800 800 800

2 2 2

1 1 1

34 40 46

Best.-Nr. 285 476 285 477 285 478

€ / St. 279,- 299,- 349,-

31 36 41

Best.-Nr. 285 488 285 489 285 490

Best.-Nr. 285 500 285 501 285 502

Best.-Nr. 285 512 285 513 285 514

€ / St. 269,- 289,- 329,-



420 mm

1200 mm

1950 mm

		800	1000	1200	800	1000	1200	800	1000	1200	800	1000	1200
Breite	mm	800	1000	1200	800	1000	1200	800	1000	1200	800	1000	1200
Höhe	mm	837	837	837	1150	1150	1150	1950	1950	1950	800	800	800
Ordnerhöhen		2	2	2	3	3	3	5	5	5	2	2	2
inkl. Fachböden	Stück	1	1	1	2	2	2	4	4	4	1	1	1
Türen Stahl													
Gesamtgewicht	kg	34	40	46	47	56	63	74	87	100	34	40	46
Lichtgrau	Best.-Nr.	285 479	285 480	285 481	285 482	285 483	③ 285 484	285 485	285 486	④ 285 487	⑤ 285 476	285 477	285 478
	€ / St.	279,-	299,-	349,-	349,-	399,-	449,-	479,-	549,-	599,-	279,-	299,-	349,-
Türen Holz													
Gesamtgewicht	kg	31	36	41	42	50	56	67	79	89	31	36	41
Lichtgrau	Best.-Nr.	285 491	285 492	285 493	285 494	285 495	285 496	285 497	285 498	285 499	285 488	285 489	285 490
Buche	Best.-Nr.	285 503	285 504	285 505	285 506	285 507	285 508	285 509	285 510	285 511	⑥ 285 500	285 501	285 502
Ahorn	Best.-Nr.	285 515	285 516	285 517	285 518	285 519	285 520	285 521	285 522	285 523	285 512	285 513	285 514
	€ / St.	269,-	289,-	329,-	329,-	379,-	419,-	479,-	549,-	599,-	269,-	279,-	329,-

DESKINFLEXX

Schränke mit Akustikfronten



② Schiebetürenschränk
B 1200 mm
Best.-Nr. 285 545
€ 599,-

komfortable
Schließ-
dämpfung
(Softclose)

Bis zu 30 % weniger Lärmimmission

Gesünder und stressfreier arbeiten,
durch Lärmreduzierung im Büro
dank Akustiktüren

③ Flügeltürenschränk
B 1000 mm
Best.-Nr. 285 468
€ 389,-

① Schiebetürenschränk
B 1200 mm
Best.-Nr. 285 540
€ 499,-



im Sockel integrierte
Höhenausgleichs-
schrauben



Schiebefunktion
mit Schließdämpfer
und Selbsteinzug
(Softlose)

Korpus Stahl

Lichtgrau
RAL 7035

Türen Stahl

Lichtgrau
RAL 7035

Akustik-Schiebetürenschränke

Korpus und Akustik-Türen aus Premium-Stahl,
Lichtgrau RAL 7035, Griffe Metall Alusilber,
Zylinderschloss, Tiefe 420 mm



Aufsatzschrank



Breite	mm	1200	1200	1200
Höhe	mm	837	1150	800
Ordnerhöhen		2	3	2
inkl. Fachböden	Stück	1	2	1
Gewicht	kg	50	64	50
	Best.-Nr.	285 540 ①	285 545 ②	285 550
	€/St.	499,-	599,-	499,-

Topplatten
für Regale und
Flügeltüren-
schränke

Oberflächenholzdecore



für Breite	mm	800	1000	1200
Gewicht	kg	5		7
Lichtgrau	Best.-Nr.	220 834	285 640	220 841
Buche	Best.-Nr.	220 835	285 641	220 842
Ahorn	Best.-Nr.	220 836	285 642	220 843
	€/St.	29,-	34,-	39,-





Container
Seite 44



Hänge-
register
Seite 44



Rolladen-
Schiebetüren-
schränke
Seite 45



Flügeltüren-
schränke /
Regale
Seite 46-47

DESKINFLEXX

Schränke mit Akustikfronten



TOP!
ab € **329,-**
Flügeltürenschränke

Konzentration auf eine anspruchsvolle Aufgabe und Kommunikation am Telefon sind zwei schwer zu überwindende Gegensätze in einer zunehmend offenen Bürolandschaft.

Experten empfehlen, dass die Geräuschbelastung 40 dB nicht übersteigen sollte. Eine Zunahme von 10 dB wird bereits als Verdopplung der Lautstärke wahrgenommen. In einem Mehrpersonenbüro werden allerdings oft zwischen 60 und 70 dB gemessen, was dazu führt, dass die Konzentration und die Produktivität der Mitarbeiter nachlassen.

Wirken Sie dem entgegen und stellen Sie Ihre Büros mit Akustikschränken aus. Die Schränke sind in den doppelwandigen und speziell perforierten Türen mit einer hochwertigen Akustikdämmung ausgestattet, welche die Lärmimmissionen um bis zu 30 % verringert.

Qualitätsmerkmale:

- + doppelwandige und speziell perforierte Türen mit einer hochwertigen Akustikdämmung
- + doppelwandiger Korpus aus DELTA-V Premium-Stahl mit innovativ schlankem Design (nur 16 mm Wandstärke)
- + dadurch moderne Optik mit maximaler Stabilität und Umzugstauglichkeit
- + stabile Türbänder mit Schließdämpfung (Softclose)
- + hochwertige und elegante Vollmetallbügelgriffe
- + Qualitätsstangenschloss mit Schließzylinder
- + Fachböden und Träger aus Stahl, im Raster von 35mm verstellbar, Tragkraft 60 kg
- + im Sockel integrierte Höhenausgleichsschrauben von innen bedienbar



Schallabsorbierende Fronten reduzieren die Lärmentwicklung



stabile Türbänder mit Schließdämpfung



Qualitätsstangenschloss mit Schließzylinder

④ Flügeltürenschränk B 1200 mm
Best.-Nr. 285 475
€ 799,-

Korpus Stahl

Lichtgrau RAL 7035

Türen Stahl

Lichtgrau RAL 7035



Akustik-Flügeltürenschränke

Korpus und Akustik-Türen aus Premium-Stahl Lichtgrau RAL 7035, Griffe Metall Alusilber, Zylinderschloss, Tiefe 420 mm



		800	1000	1200	800	1000	1200	800	1000	1200	800	1000	1200
Breite	mm	800	1000	1200	800	1000	1200	800	1000	1200	800	1000	1200
Höhe	mm	837	837	837	1150	1150	1150	1950	1950	1950	800	800	800
Ordnerhöhen		2	2	2	3	3	3	5	5	5	2	2	2
inkl. Fachböden	Stück	1	1	1	2	2	2	4	4	4	1	1	1
Gewicht	kg	46	55	61	46	55	61	75	84	96	20	30	40
	Best.-Nr.	285 467	285 468 ③	285 469	285 470	285 471	285 472	285 473	285 474	285 475 ④	285 464	285 465	285 466
	€/St.	329,-	389,-	449,-	429,-	489,-	549,-	599,-	699,-	799,-	329,-	359,-	419,-

▼ Aufsatzschränke ▼

CONCEPT LINE

Schreibtische

Holzdekore



Lichtgrau



Buche



Ahorn

Korpus Stahl



Alusilber



Schiebetürenschränke
Breite 1200 mm
Best.-Nr. 270 271
€ 399,- Seite 52

Rollladenschränke
Breite 1200 mm
Best.-Nr. 249 319
€ 429,- Seite 52

Flügeltürenschränke
Breite 1200 mm
Best.-Nr. 270 247
€ 499,- Seite 53

②
Knieraumblende
Best.-Nr. 221 368
€ 99,-

①
Schreibtisch
Breite 1600 mm
Best.-Nr. 221 283
€ 299,-

③
Rollcontainer
Tiefe 790 mm
Best.-Nr. 270 262
€ 279,-



Füße mit Höhenausgleichsschrauben zum Ausgleich von Bodenunebenheiten

TOP QUALITÄT
5 JAHRE GARANTIE



Kabelkanal für horizontale Kabelführung, optional



Inklusive Kabeldurchlass

Abb. Ahorn

Schreibtische 4-Fuß
Gestell Alusilber RAL 9006, inkl. Bodenausgleichsschrauben, **Höhe 680-820 mm**, höheninstellbar

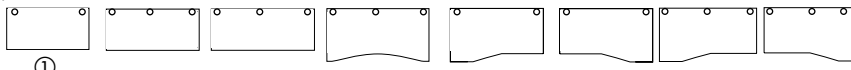

Plattenform	rechteckig	rechteckig	rechteckig	Cockpit	Freiform links	Freiform rechts	Freiform links	Freiform rechts
Breite mm	1600	1800	2000	2000	1600	1600	1800	1800
Tiefe mm	800	800	800	1000/850/1000	1000/800	800/1000	1000/800	800/1000
Kabeldurchlässe St.	2	3	3	3	2	2	3	3
Gewicht kg	43	46	49	56	46	46	49	49
Lichtgrau Best.-Nr.	221 281	221 284	221 287	221 293	221 296	221 306	221 309	221 312
Buche Best.-Nr.	221 282	221 285	221 288	221 294	-	-	221 310	221 313
Ahorn Best.-Nr.	221 283	221 286	221 289	221 295	221 305	221 308	221 311	221 314
€/St.	299,-	329,-	349,-	369,-	329,-	329,-	349,-	349,-

Anstellische 4-Fuß

Gestell Alusilber RAL 9006, **Höhe 680-820 mm**, inkl. Bodenausgleichsschrauben, Tiefe 600 mm

Breite mm	1600	1800
Kabeldurchlässe St.	2	3
Gewicht kg	41	43
Lichtgrau Best.-Nr.	221 351	221 354
Buche Best.-Nr.	-	221 355
Ahorn Best.-Nr.	221 353	221 356
€/St.	289,-	299,-

Kabelkanal
Metall Alusilber RAL 9006

für Tischbreite mm	1600	1800	2000
Breite mm	1190	1390	1590
Best.-Nr.	219 436	219 437	219 438
€/St.	34,-	39,-	45,-

Knieraumblende ②

bietet optimalen Sichtschutz, Metall Lochblech Alusilber RAL 9006, inkl. Blendenhalterung, Höhe 360 mm

für Tischbreite mm	1600	1800	2000
Best.-Nr.	221 368	221 369	221 370
€/St.	99,-	109,-	119,-

CPU-Halter

Metall Alusilber RAL 9006 inkl. Gurtband, Belastbarkeit 20 kg, B 500 x T 400 x H 290 mm

Best.-Nr. 219 446 €/St. 59,-



Kabelkette

inklusive Tischbefestigung und Bodenplatte, Fassungsvermögen: bis zu 20 Kabel. Länge: 130 cm (gestreckt), Alusilber RAL 9006

Best.-Nr. 264 621 €/St. 67,-



3-fach Steckdosenleiste

aus hochbruchfestem Spezial-Kunststoff, 3 Schutzkontakt-Steckdosen in 45° Anordnung, beleuchteter Sicherheits-schalter, inkl. 300 cm Zuleitung

Best.-Nr. 214 315 €/St. 13,90



Schreibtisch-Anbauplatte

zur Vergrößerung der Schreibtischfläche eines Einzeltisches oder seitlich an einen Doppelarbeitsplatz. Gestell Alusilber RAL 9006, inkl. Höhenausgleichsschrauben

Höhe 680-820 mm, höheninstellbar		350/600/350
Tiefe mm	mm	1600
Gewicht kg		21
Lichtgrau Best.-Nr.		221 363
Buche Best.-Nr.		221 364
Ahorn Best.-Nr.		221 365
€/St.		119,-

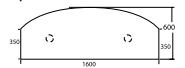

Top-Platte und Fronten in Melamindekor, 18 mm stark

Abb. Ahorn/Alusilber
Tiefe 790 mm
Best.-Nr. 270 262
€ 279,-

Abb. Buche/Alusilber
Tiefe 790 mm
Best.-Nr. 270 258
€ 279,-

Hängeregistraturschub auf hochbelastbaren Metall-Teleskopschienen, voll ausziehbar

Korpus: hochwertiger Qualitätsstahl pulverbeschichtet in Alusilber RAL 9006

590/790 mm
396 mm

Abb. Lichtgrau/Alusilber
Tiefe 790 mm
Best.-Nr. 270 260
€ 279,-

TOP!
ab € **229,-**
Rollcontainer

Standcontainer bieten maximalen Stauraum und vergrößern die Arbeitsfläche

inkl. Höhenausgleichsschrauben

Roll- und Standcontainer
inkl. Materialschub, stabile Metallschübe mit Zentralverschluss, inkl. Querteiler

		③	④	⑤	⑤	
Höhe x Breite	mm	595 x 396	595 x 396	595 x 396	720 x 396	720 x 396
Tiefe	mm	590	790	790	790	790
Ausführung		Rollcontainer mit 3 Schüben	Rollcontainer mit 3 Schüben	Rollcontainer mit Schub + Hängeregistratur	Standcontainer mit 4 Schüben	Standcontainer mit 2 Schübe + Hängeregistratur
Gewicht	kg	24	29	35	35	43
Lichtgrau	Best.-Nr.	270 254	270 260	270 257	270 278	270 275
Buche	Best.-Nr.	270 255	270 261	270 258	270 279	270 276
Ahorn	Best.-Nr.	270 256	270 262	270 259	270 280	270 277
	€/St.	229,-	279,-	279,-	369,-	379,-

vollausziehbarer Hängeregistraturschub auf hochbelastbaren Metall-Teleskopschienen

ERGONOMISCHER Schreibtisch für DYNAMISCHES Arbeiten

Sitz-/Stehschreibtisch Comfort

25 mm starke Schreibtischplatte mit 2 Metall-Kabeldurchlässen, T-Fuß Stahlgestell in Alusilber, elektromotorisch höhenverstellbar von 640 - 1300 mm, 2 Bosch Motoren, inkl. Softstart &-stopp Funktion, maximale Belastung dynamisch: 80 kg, Tiefe 800 mm

Breite	mm	1200	1600	1800
Gewicht	kg	47	49	51
Lichtgrau	Best.-Nr.	283 363	283 366	283 369
Buche	Best.-Nr.	283 364	283 367	283 370
Ahorn	Best.-Nr.	283 365	283 368	283 371
	€/St.	749,-	759,-	769,-

Kabelkette

inklusive Tischbefestigung und Bodenplatte, Fassungsvermögen: bis zu 20 Kabel. Länge: 130 cm (gestreckt), Alusilber RAL 9006

Best.-Nr. 264 621
€/St. 67,-



Handschalter Memory
für Sitz-/Stehschreibtisch Comfort
4 Höhen programmierbar,
Digitalanzeige
Best.-Nr. 278 220 €/St. 84,90

Passendes Schreibtisch-Zubehör finden Sie auf Seite 50

640-1300 mm

⑥ Schreibtisch elektromotorisch höhenverstellbar
Abb. Lichtgrau, Breite 1800 mm
Best.-Nr. 283 369
€ 769,-

CONCEPT LINE

Schiebetüren- und Rollladenschränke



③ Rollladenschrank
Breite 1200 mm
Best.-Nr. 249 318
€ 429,-

① Schiebetürenschränk
Breite 1200 mm
Best.-Nr. 270 270
€ 399,-

② Schiebetürenschränk
Breite 1200 mm
Best.-Nr. 270 273
€ 529,-

④ Rollladenschrank
Breite 1200 mm
Best.-Nr. 270 263
€ 529,-

Abb. Buche/Alusilber

Die perfekte ARCHIVIERUNGSLÖSUNG für jede Raumsituation

Schiebetürenschränke

Korpus aus Stahl, komplett verschweißt, pulverbeschichtet in Alusilber RAL 9006, Türen aus Holz, Tiefe 420 mm

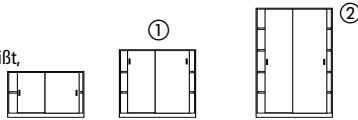

Breite x Höhe	mm	1200 x 800	1200 x 1160	1200 x 1900
Ordnerhöhen		2	3	5
Ordnerkapazität	St.	28	42	70
Topplatte Melamindekor		inkl.	inkl.	–
Gewicht	kg	40	53	75
Lichtgrau	Best.-Nr.	270 266	270 269	270 272
Buche	Best.-Nr.	270 267	270 270	270 273
Ahorn	Best.-Nr.	270 268	270 271	270 274
	€/St.	339,-	399,-	529,-

Rollladenschränke

Korpus aus Stahl, komplett verschweißt, pulverbeschichtet in Alusilber RAL 9006, Rollladen aus hochwertigem Kunststoff, lackiert in Alusilber, Tiefe 420 mm

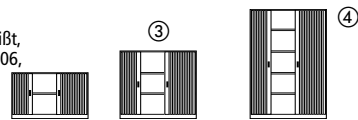

Breite x Höhe	mm	1200 x 800	1200 x 1160	1200 x 1900
Ordnerhöhen		2	3	5
Ordnerkapazität	St.	24	36	60
Topplatte Melamindekor		inkl.	inkl.	–
Gewicht	kg	37	49	57
Lichtgrau	Best.-Nr.	249 314	249 317	270 263
Buche	Best.-Nr.	249 315	249 318	–
Ahorn	Best.-Nr.	249 316	249 319	–
	€/St.	329,-	429,-	529,-



leicht laufende Rollenführung

Korpus: hochwertiger Qualitätsstahl, komplett verschweißt, pulverbeschichtet in Alusilber RAL 9006

Griffe Vollmetall Alusilber

Sicherheitszylinderschloss

② Abb. Lichtgrau Best.-Nr. 270 272 € 529,-





③ Flügeltürenschränk
Breite 1200 mm
Best.-Nr. 270 247
€ 499,-

② Flügeltürenschränk
Breite 800 mm
Best.-Nr. 270 244
€ 399,-

TOP!
ab € **319,-**
Flügeltürenschränke

① Flügeltürenschränk
Breite 800 mm
Best.-Nr. 270 241
€ 319,-

Abb. Ahorn/Alusilber



stabiler Metallsockel inkl. Höhenausgleichsschrauben
von innen regulierbar



stabile Türbänder
Öffnungswinkel 90°

hochwertiges Stangenschloss
mit Wechselsylinder



④ Flügeltürenschränk
Abb. Buche/Alusilber
Best.-Nr. 270 249
€ 519,-

TOP QUALITÄT
5
JAHRE GARANTIE

② Flügeltürenschränk
Best.-Nr. 270 242
€ 399,-

Flügeltürenschränk
Best.-Nr. 270 239
€ 319,- ①



Flügeltürenschränke

Korpus aus Stahl, pulverbeschichtet in Alusilber, Türen aus Holz, Tiefe 420 mm

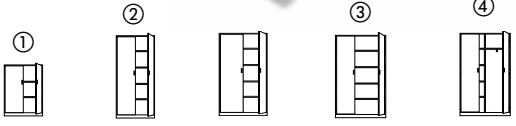

Breite x Höhe	mm	800 x 1160	800 x 1900	1000 x 1900	1200 x 1900	1200 x 1900
Ordnerhöhen		3	5	5	5	5+Garderobe
Ordnerkapazität	St.	27	45	60	70	32
Top-Platte Melamindekor	inkl.	-	-	-	-	-
Gewicht	kg	39	55	65	75	77
Lichtgrau	Best.-Nr.	270 239	270 242	275 238	270 245	270 248
Buche	Best.-Nr.	270 240	270 243	275 239	270 246	270 249
Ahorn	Best.-Nr.	270 241	270 244	275 240	270 247	270 250
	€/St.	319,-	399,-	479,-	499,-	519,-

Abb. Lichtgrau/Alusilber

COMFORT P

Bürodrehstuhl

TOP-ANGEBOT



TÜV-geprüft
für Ihre Sicherheit
(Gasfeder)

③ Abb. blau
ohne Armlehnen
Fußkreuz verchromt
Best.-Nr. 284 532
ab € 119,90

**TOP
QUALITÄT**
**3
JAHRE
GARANTIE**

Hartbodenrollen, VE = 5 Stück
(für Parkett, Stein, Fliesen, etc.)

Best.-Nr. 285 832 €/VE 15,-

COMFORT P: Exklusive DESKIN Ausstattung und Ergonomie



① Abb. schwarz
ohne Armlehnen
Fußkreuz schwarz
Best.-Nr. 284 527
ab € 99,90

hoher Sitzkomfort
durch bequeme
DESKIN
Polsterung

TOP!
ab € **99,90**

hochwertige Optik
durch doppelt
verchromtes,
extra stabiles
Stahl-Fußkreuz



④ Armlehnen
Best.-Nr.
284 659
€ 49,-

② Abb. anthrazit
ohne Armlehnen
Fußkreuz verchromt
Best.-Nr. 284 531
ab € 119,90

Qualitätsmerkmale:

- + gesunder Rücken und Entlastung der Bandscheiben durch eine bequeme **DESKIN Polsterung**
- + hohe, ergonomisch geformte **Rückenlehne, höhenverstellbar**
- + ermüdungsfreies Sitzen durch eine **Lendenwirbelstütze**
- + entspannter arbeiten durch bewährte **Permanentkontakt-Mechanik**
- + für ihre Gesundheit und Sicherheit: Sicherheits-Gasfeder TÜV-geprüft
- + stufenlose Sitzhöhenverstellung
- + stabiles Polyamid-Fußkreuz schwarz oder Stahl doppelt verchromt
- + optional feste oder höhenverstellbare Armlehnen
- + lastabhängig gebremste Teppichbodenrollen, optional für Hartböden

Bürodrehstuhl COMFORT P

ohne Armlehnen (optional bestellbar)

Stoff			
Basic UP			
Farbe	schwarz	anthrazit	blau
Fußkreuz schwarz			
Best.-Nr.	284 527 ①	284 528	284 529
€/St.	99,90	99,90	99,90
Fußkreuz verchromt			
Best.-Nr.	284 530	284 531 ②	284 532 ③
€/St.	119,90	119,90	119,90



Bezugstoff: extra strapazierfähig und langlebig. 100% Polyolefin, 60.000 Scheuertouren EN 1021-1 Zigarettenglut, EN 1021-2 Streichholz

Maße:

Sitzhöhe	500-610 mm
Sitzbreite	500 mm
Sitztiefe	390 mm
Rückenlehnenhöhe	600-670 mm
Gewicht	12 kg



TOP QUALITÄT
3 JAHRE GARANTIE



① Abb. blau inkl. Armlehnen
Fußkreuz schwarz
Best.-Nr. 284 662
ab € 119,-

Qualitätsmerkmale:

gesund und ergonomisch sitzen dank DESKIN Komfortpolsterung

- + hohe, ergonomisch geformte **Rückenlehne, höhenverstellbar**
- + Unterstützung für den Rücken durch eine bequeme **Lendenwirbelstütze**
- + gesundes und entspanntes arbeiten durch bewährte **Permanenkontakt-Mechanik**
- + für ihre Gesundheit und Sicherheit: Sicherheits-Gasfeder TÜV-geprüft
- + stufenlose Sitzhöhenverstellung
- + stabiles Polyamid-Fußkreuz schwarz oder Stahl doppelt verchromt
- + **inklusive festen Armlehnen**
- + lastabhängig gebremste Teppichbodenrollen, optional für Hartböden

inklusive festen Armlehnen



TOP!
ab € **119,-**



TÜV-geprüft
für Ihre Sicherheit
(Gasfeder)

hochwertige Optik durch doppelt verchromtes, extra stabiles Stahl-Fußkreuz

② Abb. schwarz inkl. Armlehnen
Fußkreuz verchromt
Best.-Nr. 284 663
ab € 139,-

Hartbodenrollen, VE = 5 Stück
(für Parkett, Stein, Fliesen, etc.)

Best.-Nr. 285 832 €VE 15,-

Bürodrehstuhl COMFORT P inklusive festen Armlehnen

Stoff Basic UP



Farbe schwarz anthrazit blau

Fußkreuz schwarz

Best.-Nr. 284 660 284 661 284 662 ①

€/St. 119,- 119,- 119,-

Fußkreuz verchromt

Best.-Nr. 284 663 ② 284 664 284 665

€/St. 139,- 139,- 139,-

Bezugstoff: extra strapazierfähig und langlebig. 100% Polyolefin, 60.000 Scheuertouren EN 1021-1 Zigarettenglut, EN 1021-2 Streichholz

Maße:

Sitzhöhe 500-610 mm
Sitzbreite 500 mm
Sitztiefe 390 mm
Rückenlehnenhöhe 600-670 mm
Gewicht 12,5 kg

COMFORT P: Exklusive DESKIN Ausstattung und Ergonomie



COMFORT I

Bürodrehstuhl – Fußkreuz verchromt oder schwarz

SYNCHRON-MECHANIK für eine optimale SITZHALTUNG



③ Abb. dunkelblau ohne Armlehnen Fußkreuz verchromt Best.-Nr. 268 227 € 189,-

② Abb. bordeaux ohne Armlehnen Fußkreuz schwarz Best.-Nr. 250 592 ab € 149,-

④ Höhenverstellbare Armlehnen Best.-Nr. 254 615 € 59,-

Qualitätsmerkmale:

- + angenehm sitzen durch **hochwertige** und individuell einstellbare **Synchron-Mechanik**
- + entspannt arbeiten durch besonders bequeme **Spezialpolsterung** von Sitz und Rückenlehne
- + für ihre Gesundheit und Sicherheit: **GS-zertifiziert**, Sicherheits-Gasfeder TÜV-geprüft
- + optimale Unterstützung ihres Rückens durch **höhenverstellbare Rückenlehne mit integrierter Lendenwirbelstütze**
- + perfekte Stützung ihres Beckens durch **Band-scheibensitz mit Sitzhöhenverstellung**
- + stabiles Fußkreuz in Polyamid-schwarz oder verchromt
- + lastabhängig gebremste Teppichbodenrollen, optional für Hartböden



Höhenverstellbare Armlehnen, schwarz Breite 95 mm, 60 mm höhenverstellbar

Best.-Nr. ④ 254 615
€/Paar **59,-**

TOP!
149,-
ab € ohne Armlehnen

Bürodrehstuhl COMFORT I, mit Synchron-Mechanik Fußkreuz Polyamid schwarz

Stoff Basic G



Farbe **anthrazit blau dunkelblau schwarz bordeaux**
ohne Armlehnen (optional bestellbar)

Best.-Nr. 215 071 215 072 254 641 215 073 250 592 ②

€/St. **149,- 149,- 149,- 149,- 149,-**

inklusive Armlehnen, feste Höhe

Best.-Nr. 209 919 ① 209 920 254 644 246 949 249 011

€/St. **159,- 159,- 159,- 159,- 159,-**

Bürodrehstuhl COMFORT I, mit Synchron-Mechanik, Fußkreuz verchromt

Farbe **anthrazit blau dunkelblau schwarz bordeaux**
ohne Armlehnen (optional bestellbar)

Best.-Nr. 268 226 268 224 268 227 ③ 268 228 268 229

€/St. **189,- 189,- 189,- 189,- 189,-**

inklusive Armlehnen, feste Höhe

Best.-Nr. 268 231 268 232 268 233 268 234 268 235

€/St. **199,- 199,- 199,- 199,- 199,-**



ergonomisch geformte Sitz- und Rückenpolster

① Abb. anthrazit mit festen Armlehnen Fußkreuz schwarz Best.-Nr. 209 919 € 159,-

Bezugsstoff: extra strapazierfähig und langlebig. 100% Polyolefin 40.000 Scheuertouren EN 1021-1 Zigaretteglut EN 1021-2 Streichholz

Qualitätsgeprüft für Ihre Sicherheit



TOP QUALITÄT
3 JAHRE GARANTIE

COMFORT I: Exklusive Ausstattung und Ergonomie



Maße:

Sitzhöhe 420-540 mm
Sitzbreite 465 mm
Sitztiefe 430 mm
Rückenlehnenhöhe 585-665 mm
Gewicht 13 kg

Made in Germany

Zubehör

Hartbodenrollen, VE = 5 St. (für Parkett, Stein, Fliesen etc.)
Best.-Nr. 118 360 €**VE 15,-**

BEZUG AUS NATURMATERIAL

angenehmes Klima bei jeder Temperatur

BASE ART

Bürodrehstuhl

Qualitätsmerkmale:

Zeitloses Design und ein einzigartiger Sitzkomfort zeichnen die BASE ART Modelle 60 und 70 aus. Zwei Drehstuhlmodelle mit unterschiedlich ausgeprägten Sitzflächen, bieten für jede Anforderung eine optimale Lösung:

- + BASE ART 60: komfortabler Muldensitz für bequemes Sitzen
- + BASE ART 70: TOP Bandscheibensitz für eine perfekte Stützung des Beckens

- + ermüdungsfreies Sitzen durch die spezielle Komfortpolsterung
- + außergewöhnlich lange Nutzungsdauer durch einen Naturfaser-Bezugsstoff
- + perfekte Stützung des Beckens durch einen TOP Bandscheibensitz mit Sitzhöhenverstellung
- + erstklassiger Sitzkomfort durch komfortable Permanentkontakt-Mechanik

- + für Ihre Gesundheit und Sicherheit: GS-zertifiziert, Sicherheits-Gasfeder, TÜV-geprüft
- + Rückenlehne in Höhe und Neigung stufenlos einstellbar
- + für eine optimalen Unterstützung Ihres Rückens dient die ergonomische Lendenwirbelstütze
- + lastabhängig gebremste Teppichbodenrollen, optional für Hartböden



ergonomische Ausprägung der Rückenlehne



formschöne Rückenlehne in der Neigung stufenlos einstellbar



Bandscheibensitz - stützt das Becken



② Abb. bordeaux ohne Armlehnen Best.-Nr. 215 043 €/St. 129,-

③ Abb. schwarz inkl. Armlehnen Best.-Nr. 254 635 €/St. 209,-

Bürodrehstuhl BASE ART 60 mit Muldensitz

Stoff Basic M



Farbe anthrazit blau schwarz bordeaux

ohne Armlehnen (optional bestellbar)

Best.-Nr.	215 041 ①	215 042	215 040	215 043 ②
€/St.	129,-	129,-	129,-	129,-

inklusive festen Armlehnen

Best.-Nr.	246 749	246 750	246 751	-
€/St.	159,-	159,-	159,-	-

inkl. höhenverstellbarer Armlehnen

Best.-Nr.	254 629	254 630	254 631	-
€/St.	184,-	184,-	184,-	-

Bürodrehstuhl BASE ART 70 mit Bandscheibensitz

Farbe anthrazit blau schwarz -

ohne Armlehnen (optional bestellbar)

Best.-Nr.	215 045	215 046	215 044	-
€/St.	149,-	149,-	149,-	-

inklusive festen Armlehnen

Best.-Nr.	246 757	246 758	246 759	-
€/St.	189,-	189,-	189,-	-

inkl. höhenverstellbarer Armlehnen

Best.-Nr.	254 633	254 634	254 635 ③	-
€/St.	209,-	209,-	209,-	-



Feste Armlehnen
schwarz
Best.-Nr. 215 075
€/Paar 39,-



Höhenverstellbare Armlehnen
Breite 90 mm, 60 mm höhenverstellbar
Best.-Nr. 254 615
€/Paar 59,-

BASE ART: Exklusive Ausstattung und Ergonomie



Maße:	BASE ART 60	BASE ART 70
Sitzhöhe	410-530 mm	410-530 mm
Sitzbreite	465 mm	465 mm
Sitztiefe	460 mm	450 mm
Rückenlehnenhöhe	545-620 mm	570-610 mm
Gewicht	15 kg	16 kg

Zubehör

Hartbodenrollen, VE = 5 St.
(für Parkett, Stein, Fliesen etc.)
Best.-Nr. 118 360 €/VE 15,-

TOP QUALITÄT
3 JAHRE GARANTIE



TOP!
ab € 129,-
① Abb. anthrazit, ohne Armlehnen Best.-Nr. 215 041



Muldensitz für bequemes Sitzen

Qualitätsgeprüft für Ihre Sicherheit



Made in Germany

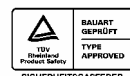

Bezugsstoff:
extra strapazierfähig und langlebig.
60% Viskose, 40% Wolle
60.000 Scheuertouren

COMFORT NET

Bürodrehstuhl

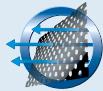

+ **Atmungsaktiv**

Qualitätsmerkmale:

- + erfolgreicher arbeiten durch **hochwertige** und individuell einstellbare **Synchron-Mechanik** (optional bestellbar auch mit Permanentkontakt-Mechanik)
- + höchste Sitzkomfort durch einen Bandscheibensitz mit bequemer Sitzpolsterung
- + hohe, ergonomisch geformte **Rückenlehne aus atmungsaktivem Netzgewebe, höhenverstellbar**
- + ermüdungsfreies Sitzen durch eine **Lendenwirbelstütze**
- + für ihre Gesundheit und Sicherheit: **GS-zertifiziert**, Sicherheits-Gasfeder TÜV-geprüft
- + **extra stabile Ausführung** (13 kg Eigengewicht)
- + stufenlose Sitzhöhenverstellung
- + stabiles Polyamid-Fußkreuz, schwarz
- + Armlehnen jederzeit nachrüstbar (feste Höhe oder höhenverstellbar)
- + lastabhängig gebremste Teppichbodenrollen, optional für Hartböden



TOP QUALITÄT
3 JAHRE GARANTIE



Synchron-Mechanik individuell auf das Körpergewicht einstellbar

② Abb. anthrazit mit Synchron-Mechanik inkl. Armlehnen Best.-Nr. 248 988 € 209,-

ab € **159,-** mit Permanentkontakt-Mechanik

Bezugsstoff:
extra strapazierfähig und langlebig
100% Polyolefin
40.000 Scheuertouren
EN 1021-1 Zigarettenglut
EN 1021-2 Streichholz

Made in Germany

Qualitätsgeprüft für Ihre Sicherheit

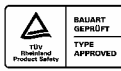

① Abb. bordeaux mit Permanentkontakt-Mechanik ohne Armlehnen Best.-Nr. 275 649* € 159,-

Bürodrehstuhl COMFORT NET ohne Armlehnen (optional bestellbar)

Stoff Basic G	anthrazit	blau	dunkelblau	schwarz	bordeaux
mit Permanentkontakt-Mechanik					
Best.-Nr.	275 645	275 646*	275 647*	275 648	275 649* ①
€/St.	159,-	159,-	159,-	159,-	159,-
mit Synchron-Mechanik – Unsere Empfehlung					
Best.-Nr.	250 768	250 760	254 645	250 762	250 767
€/St.	199,-	199,-	199,-	199,-	199,-

inkl. festen Armlehnen

Farbe	anthrazit	blau	dunkelblau	schwarz	bordeaux
mit Permanentkontakt-Mechanik					
Best.-Nr.	275 602	275 641*	275 642*	275 643	275 644*
€/St.	179,-	179,-	179,-	179,-	179,-
mit Synchron-Mechanik – Unsere Empfehlung					
Best.-Nr.	248 988 ②	248 989	254 646	250 668	250 706
€/St.	209,-	209,-	209,-	209,-	209,-



Feste Armlehnen
schwarz, Breite 50 mm
Best.-Nr. 215 075
€/Paar **39,-**



Höhenverstellbare Armlehnen, schwarz
Breite 90 mm, 60 mm höhenverstellbar
Best.-Nr. 254 615
€/Paar **59,-**

COMFORT NET: Exklusive Ausstattung und Ergonomie



Maße:
Sitzhöhe 420-540 mm
Sitzbreite 465 mm
Sitztiefe 430 mm
Rückenlehnenhöhe 620-685 mm
Gewicht 13 kg

Zubehör

Hartbodenrollen, VE = 5 Stück
(für Parkett, Stein, Fliesen, etc.)
Best.-Nr. 118 360 € /VE **15,-**



① Abb. anthrazit inkl. Armlehnen Best.-Nr. 258 271 ab € 179,-



ab € **159,-**
ohne Armlehnen

Bezugsstoff:
Extra strapazierfähig und langlebig
100% Polyolefin
40.000 Scheuertouren
EN 1021-1 Zigarettenglut
EN 1021-2 Streichholz



Feste Armlehnen, schwarz, Breite 50 mm
Best.-Nr. 258 422
€/Paar **39,-**



Höhenverstellbare Armlehnen, schwarz
Breite 90 mm, 60 mm höhenverstellbar
Best.-Nr. 258 423
€/Paar **59,-**

Qualitätsgeprüft für Ihre Sicherheit



Bürodrehstuhl COMFORT R mit Synchronmechanik

ohne Armlehnen (optional bestellbar), Polyamid-Fußkreuz schwarz

Stoff Basic G	anthrazit	blau	dunkelblau	schwarz	bordeaux
Farbe	anthrazit	blau	dunkelblau	schwarz	bordeaux
Best.-Nr.	258 270	258 272	258 274	258 268	258 276
€/St.	159,-	159,-	159,-	159,-	159,-

inkl. Armlehnen feste Höhe, Polyamid-Fußkreuz schwarz					
Best.-Nr.	258 271 ①	258 273	258 275	258 269	258 277 ②
€/St.	179,-	179,-	179,-	179,-	179,-



③ Abb. anthrazit ohne Armlehnen Best.-Nr. 258 358 ab € 199,-

hochwertige Synchron-Mechanik für optimale Unterstützung



Qualitätsmerkmale:

- + angenehm Sitzen durch Synchronmechanik
- + ergonomisch sitzen durch das Spezialpolster
- + Unterstützung für den Rücken durch eine Lendenwirbelstütze
- + stufenlose Sitzhöhenverstellung
- + für ihre Gesundheit und Sicherheit: GS-zertifiziert, Sicherheits-Gasfeder TÜV-geprüft
- + edle Optik durch ein stabiles Stahlfußkreuz in verchromt oder Polyamid-Fußkreuz schwarz
- + lastabhängig gebremste Teppichbodenrollen, optional für Hartböden
- + TOP Qualität, deshalb 3 Jahre Garantie

TOP QUALITÄT
3 JAHRE GARANTIE

② Abb. bordeaux inkl. Armlehnen Best.-Nr. 258 277 ab € 179,-



Bürodrehstuhl COMFORT R DELUXE mit Synchronmechanik



ohne Armlehnen (optional bestellbar), Stahl-Fußkreuz verchromt

Stoff Basic G	anthrazit	blau	dunkelblau	schwarz
Farbe	anthrazit	blau	dunkelblau	schwarz
Best.-Nr.	258 358 ③	–	–	–
ab €/St.	199,-	–	–	–

inkl. höhenverstellbaren Armlehnen, Stahl-Fußkreuz verchromt				
Best.-Nr.	258 381	258 380	258 379	258 378
€/St.	239,-	239,-	239,-	239,-

Comfort R / Comfort R Deluxe: Exklusive Ausstattung und Ergonomie



Maße	COMFORT R	COMFORT R DELUXE
Sitzhöhe	430-520 mm	440-530 mm
Sitzbreite	460 mm	470 mm
Sitztiefe	420 mm	445 mm
Rückenlehnenhöhe	490-560 mm	495-575 mm
Gewicht	16 kg	16 kg

Zubehör

Hartbodenrollen, VE = 5 St. (für Parkett, Stein, Fliesen etc.)
Best.-Nr. 118 360 €/VE **15,-**

Netz- oder Polsterrücken? Sie haben die Wahl!

Rückenlehne
mit Komfort-
polsterung

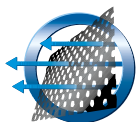

+ Atmungsaktiv



① Abb. blau
ohne Armlehnen
Best.-Nr. 285 306
€ 214,-

Bürodrehstuhl VADO mit Synchron-Mechanik
ohne Armlehnen (optional bestellbar)

Stoff Basic EA				
Farbe	schwarz	anthrazit	blau	rot

mit Polsterrücken

Fußkreuz Polyamid schwarz

Best.-Nr.	285 304	285 305	285 306 ①	285 307
€/St.	214,-	214,-	214,-	214,-

Fußkreuz verchromt

Best.-Nr.	285 308	285 309	285 310	285 311
€/St.	229,-	229,-	229,-	229,-

Netz/ Stoff Basic EA				
Farbe	schwarz	anthrazit	blau	rot

mit Netzurücken (schwarz)

Fußkreuz Polyamid schwarz

Best.-Nr.	285 312	285 313	285 314	285 315 ②
€/St.	239,-	239,-	239,-	239,-

Fußkreuz verchromt

Best.-Nr.	285 316	285 317 ③	285 318	285 319
€/St.	259,-	259,-	259,-	259,-



Feste Armlehnen,
schwarz, Breite 70 mm

Best.-Nr.	284 670
€/Paar	39,-



**3-dimensional verstellbare
Armlehnen,** schwarz
Breite 85 mm, 70 mm
höhenverstellbar

Best.-Nr.	285 320 ④
€/Paar	89,-

Hartbodenrollen, VE = 5 St.
(für Parkett, Stein, Fliesen etc.)

Best.-Nr. 285 321	€/VE 29,-
-------------------	-----------

VADO: Exklusive Ausstattung und Ergonomie

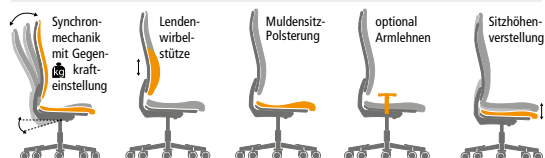

Maße:

Sitzhöhe	455-570 mm
Sitzbreite	495 mm
Sitztiefe	490 mm
Rückenlehnenhöhe	560-630 mm (Netz 585 mm)
Gewicht	18 kg



ab € **214,-**

③ Abb. Sitz anthrazit/
Rücken Netz schwarz
ohne Armlehnen
Best.-Nr. 285 317
€ 259,-

höhenverstellbare
Lendenwirbelstütze

④ 3-dimensional
verstellbare Armlehnen
Best.-Nr 285 320
€ 89,-

TÜV-geprüft
für Ihre Sicherheit

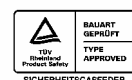

② Abb. Sitz rot/
Rücken Netz schwarz
ohne Armlehnen
Best.-Nr. 285 315
€ 239,-

Qualitätsmerkmale:

- + hohe, ergonomisch geformte Rückenlehne wahlweise aus atmungsaktivem Netzgewebe oder mit bequemer Polsterung für perfekte Unterstützung im Rücken
- + hochwertige und individuell einstellbare Synchron-Mechanik für exzellenten Halt im Rücken
- + komfortable Sitzpolsterung für ein angenehmes Sitzgefühl und bestmögliche Unterstützung
- + Bandscheibensitz stützt das Becken
- + stufenlose Sitzhöhenverstellung
- + lastabhängig gebremste Teppichbodenrollen, optional für Hartböden
- + stabiles Polyamid-Fußkreuz schwarz oder Stahl verchromt

DV 10 / DV

Bürodrehstuhl / Besucherschwinger

Qualitätsmerkmale:

- + **Wipp-Mechanik** – damit kommen Sie selbst nach einem langen Arbeitstag erholt nach Hause
- + perfekt sitzen durch die besondere **Komfort-Polsterung**
- + **extra hohe und breite Rückenlehne**
- + für ihre Gesundheit und Sicherheit nach EN 1335, EN 1022 geprüft, Sicherheits-Gasfeder TÜV-geprüft
- + Unterstützung für den Rücken durch eine **Lendenwirbelstütze**
- + ergonomische Sitzfläche mit ausgeprägter Knierolle
- + stufenlose Sitzhöhenverstellung
- + Polyamid-Fußkreuz schwarz
- + lastabhängig gebremste Teppichbodenrollen, optional für Hartböden

Bezugsstoff:

hochbelastbar und langlebig
30.000 Scheuertouren
(100% Polyolefin)
EN 1021-1 Zigarettenglut



② Abb. dunkelblau ohne Armlehnen
Best.-Nr. 254 574
€ 149,-



extra breit 485 mm

extra hoch 555 mm



ab € **149,-**

① Abb. anthrazit inkl. Armlehnen
Best.-Nr. 221 646
€ 159,-



Bürodrehstuhl DV 10

Stoff	anthrazit	schwarz	dunkelblau	blau
Basic C				
Farbe	anthrazit	schwarz	dunkelblau	blau
ohne Armlehnen				
Best.-Nr.	254 558	254 573	254 574 ②	254 575
€/St.	149,-	149,-	149,-	149,-
inkl. Armlehnen, feste Höhe				
Best.-Nr.	221 646 ①	221 642	221 645	221 644
€/St.	159,-	159,-	159,-	159,-

DV 10: Exklusive Ausstattung und Ergonomie



Maße:	Bürodrehstuhl DV 10
Sitzhöhe	445-575 mm
Sitzbreite	485 mm
Sitztiefe	460 mm
Rückenlehnenhöhe	555 mm
Gewicht	13/14 kg

Zubehör

Hartbodenrollen, VE = 5 St.
(für Parkett, Stein, Fliesen etc.)

Best.-Nr. 136 455 €/VE **15,-**

TOP QUALITÄT
3
JAHRE GARANTIE

Besucherschwinger DV inkl. Armlehnen

Stoff	schwarz	dunkelgrau	dunkelblau
Deskint			
Farbe	schwarz	dunkelgrau	dunkelblau
Gestell alusilber			
Best.-Nr.	225 088	225 089	225 090 ③
€/St.	169,-	169,-	169,-
Gestell verchromt			
Best.-Nr.	277 553 ④	-	-
€/St.	189,-	-	-

Maße:	Besucherstuhl DV
Sitzhöhe	450 mm
Sitzbreite	445 mm
Sitztiefe	585 mm
Rückenlehnenhöhe	530 mm
Gewicht	15 kg

Bezugsstoff:
hochbelastbar und langlebig
50.000 Scheuertouren
(100% Polyester)
EN 1021-1 Zigarettenglut
EN 1021-2 Streichholz



③ Abb dunkelblau inkl. Armlehnen
Best.-Nr. 225 090
€ 169,-

ausgeprägte Knierolle für entspanntes Sitzen



④ Abb. dunkelgrau inkl. Armlehnen
Best.-Nr. 277 553
€ 189,-

COMPITO

Bürodrehstuhl



hoher Sitzkomfort durch bequeme DESKIN Polsterung

hochwertige Synchron-Mechanik für optimale Sitzhaltung

stabiles schwarzes Polyamid-Fußkreuz

ab € **249,-**

TÜV-geprüft
für Ihre Sicherheit



① Abb. schwarz
Polyamid schwarz
ohne Armlehnen
Best.-Nr. 285 347
€ 249,-

④ Armlehnen
Best.-Nr. 285 353
€ 59,-



③ Abb. blau
Polyamid weiß
ohne Armlehnen
Best.-Nr. 285 352
€ 269,-

Qualitätsmerkmale:

- + wahlweise Rücken-, Sitzschale und Fußkreuz erhältlich in schwarz oder zeitlosem weiß - passend zu vielen Tischgestellen
- + für die perfekte Unterstützung sorgt die **extra hohe, komfortabel gepolsterte und höhenverstellbare Rückenlehne**
- + **hochwertige, individuell einstellbare Synchron-Mechanik** für optimale Sitzhaltung
- + **extrem langlebiger Stoffbezug mit 160.000 Scheuertouren**
- + **Sitzhöhen- und tiefenverstellung** für die optimale ergonomische Einstellung
- + **ergonomisch geformter Komfortsitz**
- + stabiles **Polyamid-Fußkreuz**
- + lastabhängig gebremste große Teppichbodenrollen, optional für Hartböden



② Abb. grau
Polyamid weiß
ohne Armlehnen
Best.-Nr. 285 351
€ 269,-

Bürodrehstuhl COMPITO mit Synchron-Mechanik
ohne Armlehnen (optional bestellbar)

Stoff	Basic SM		
Farbe	schwarz	grau	blau
Ausführung Polyamid schwarz			
Best.-Nr.	285 347 ①	285 348	285 349
€/St.	249,-	249,-	249,-
Ausführung Polyamid weiß			
Best.-Nr.	285 350	285 351 ②	285 352 ③
€/St.	269,-	269,-	269,-

Höhenverstellbare Armlehnen, schwarz
Breite 80 mm, 90 mm höhenverstellbar
Best.-Nr. 285 353 ④
€/Paar **59,-**



Hartbodenrollen, VE = 5 Stück
(für Parkett, Stein, Fliesen etc.)
Best.-Nr. 222 008 €/VE **19,-**

COMPITO: Exklusive Ausstattung und Ergonomie



Bezugsstoff:
hochbelastbar und langlebig
100% Polyester
160.000 Scheuertouren

Maße:
Sitzhöhe 470-600 mm
Sitzbreite 460 mm
Sitztiefe 430-480 mm
Rückenlehnenhöhe 540-620 mm
Gewicht 16 kg

DER STÄRKT Ihnen den RÜCKEN



Qualitätsmerkmale:

- + konzentrierter arbeiten durch hochwertige und individuell einstellbare **Synchron-Mechanik**
- + stärken Sie Ihre Bandscheiben, durch einen **Bandscheibensitz mit bequemer Sitzpolsterung**
- + hohe, ergonomisch geformte **Rückenlehne aus atmungsaktivem Netzgewebe, höhenverstellbar**
- + Gesundheit für den Rücken durch eine **Lendenwirbelstütze**
- + für ihre Gesundheit und Sicherheit: **GS-zertifiziert**, Sicherheits-Gasfeder TÜV-geprüft
- + **stufenlose Sitzhöhenverstellung**
- + glänzende Optik durch **verchromtes Fußkreuz**
- + lastabhängig gebremste Teppichbodenrollen, optional für Hartböden

① Abb. dunkelblau ohne Armlehnen
Best.-Nr. 257 077
€ 239,-

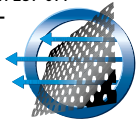

+ Atmungsaktiv



Armlehnen
60 mm höhenverstellbar

hochwertige Synchron-Mechanik für die richtige Haltung

TOP!
ab € **239,-**
ohne Armlehnen

② Abb. anthrazit inkl. Armlehnen
Best.-Nr. 254 672
€ 249,-

hochwertige Optik durch verchromtes Fußkreuz und Gasfeder

Bezugstoff:
extra strapazierfähig und langlebig
100% Polyolefin
40.000 Scheuertouren
EN 1021-1 Zigarettenglut
EN 1021-2 Streichholz



Bürodrehstuhl COMFORT NET DELUXE mit Synchronmechanik

ohne Armlehnen (optional bestellbar)

Stoff Basic G

Farbe	anthrazit	dunkelblau	schwarz
Best.-Nr.	257 075	257 077 ①	257 078
€/St.	239,-	239,-	239,-

inkl. höhenverstellbarer Armlehnen

Stoff Basic G

Farbe	anthrazit	blau	dunkelblau	schwarz	bordeaux
Best.-Nr.	254 672 ②	254 673	254 675	254 674	254 676
€/St.	249,-	249,-	249,-	249,-	249,-

TOP QUALITÄT
3 JAHRE GARANTIE

Qualitätsgeprüft für Ihre Sicherheit



Made in Germany

COMFORT NET DELUXE: Exklusive Ausstattung und Ergonomie

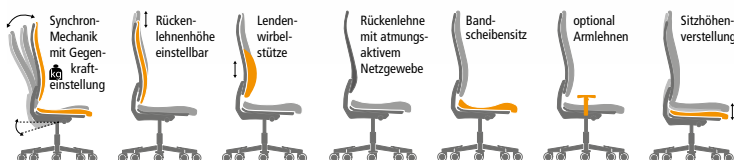

Maße:

Sitzhöhe	400-550 mm
Sitzbreite	465 mm
Sitztiefe	405 mm
Rückenlehnenhöhe	615-695 mm
Gewicht	18 kg

Zubehör

Hartbodenrollen, VE = 5 St.
(für Parkett, Stein, Fliesen etc.)

Best.-Nr. 118 360 €VE 15,-

SITNESS 40 NET/SITNESS 40

Bürodrehstuhl mit Armlehnen



Made in Germany

② Abb. blau
inkl. Armlehnen
Best.-Nr. 248 977
ab € 259,-

① Abb. grün
inkl. Armlehnen
Best.-Nr. 258 259
€ 299,-

ab € **259,-**

Bezugstoff:
extra strapazierfähig
und langlebig
100% Polyolefin
40.000 Scheuertouren
EN 1021-1 Zigarettenluz
EN 1021-2 Streichholz

Qualitätsgeprüft
für Ihre Sicherheit



**TOP
QUALITÄT**

**3
JAHRE
GARANTIE**

Bringen Sie BEWEGUNG in Ihren Büro-Alltag



Wohlbefinden im ganzen Körper durch bewegliche Sitzfläche – so trainieren Sie Ihre Rückenmuskulatur während des Sitzens

Qualitätsmerkmale:

- + US-patentierter Spezial-Orthositz®, dreidimensional beweglich (Body-Balance-Tec®) mit Spezialpolsterung
- + ergonomische Rückenlehne aus atmungsaktivem Netzgewebe oder bequem gepolstert
- + Rückenlehne mit integrierter Lendenwirbelstütze, höhenverstellbar
- + ein rückenfreundlicher Drehstuhl durch eine bewährte Permanentkontakt-Mechanik
- + für ihre Gesundheit und Sicherheit: GS-zertifiziert, Sicherheits-Gasfeder TÜV-geprüft
- + stufenlose Sitzhöhenverstellung
- + inklusive höhenverstellbarer Armlehnen mit verchromter Anbindung
- + stabiles Stahlfußkreuz, verchromt
- + lastabhängig gebremste Teppichbodenrollen, optional für Hartböden

Bürodrehstuhl SITNESS 40 NET mit Netzurücklehne inklusive höhenverstellbarer Armlehnen

Stoff Basic G				
Rücken	schwarz	schwarz	grün	schwarz
Sitz	anthrazit	blau	grün	schwarz
Best.-Nr.	258 257	258 256	258 259 ①	258 258
€/St.	299,-	299,-	299,-	299,-

Bürodrehstuhl SITNESS 40 mit Polsterrücklehne inklusive höhenverstellbarer Armlehnen

Stoff Basic G				
Farbe	schwarz	blau	grün	rot
Best.-Nr.	248 976	248 977 ②	248 979	248 978
€/St.	269,-	269,-	269,-	269,-
ab 2 St €/St.	259,-	259,-	259,-	259,-

SITNESS 40 NET: Exklusive DESKIN Ausstattung und Ergonomie

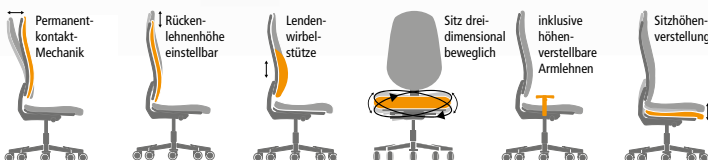

Maße:
Sitzhöhe
Sitzbreite
Sitztiefe
Rückenlehnen-
höhe
gewicht

	SITNESS 40 NET	SITNESS 40
Sitzhöhe	420-550 mm	420-550 mm
Sitzbreite	480 mm	480 mm
Sitztiefe	440 mm	450 mm
Rückenlehnen- höhe	540-590 mm	570-650 mm
gewicht	19 kg	16 kg

Zubehör

Hartbodenrollen,
VE = 5 St.
(für Parkett, Stein, Fliesen etc.)
Best.-Nr. 118 360 €/VE **15,-**

COMFORT R BIG / COMFORT R BIG DELUXE

Bürodrehstuhl

Qualitätsmerkmale:

+ selbst langes Sitzen wird zum Sitzvergnügen durch eine ergonomische **Synchron-Mechanik**

+ **extra hohe Rückenlehne**

+ **Sitzhöhe extra hoch einstellbar**

+ für ihre Gesundheit und Sicherheit: **GS-zertifiziert**, Sicherheits-Gasfeder TÜV-geprüft

+ gesund sitzen durch extra hohe und **stark aufgepolsterte Rückenlehne**

+ **Lendenwirbelstütze**

+ Sie erfahren erstklassigen Sitzkomfort durch den **Komfortsitz**

+ Armlehnen jederzeit nachrüstbar

+ stufenlose Sitzhöhenverstellung

+ stabiles Fußkreuz, Polyamid schwarz oder Stahl verchromt

+ lastabhängig gebremste Teppichbodenrollen, optional für Hartböden



Auch für große Personen geeignet



① Abb. dunkelblau ohne Armlehnen
Fußkreuz schwarz
Best.-Nr. 284 496
€ 189,-



Höhenverstellbare Armlehnen, schwarz, Breite 90 mm, 60 mm höhenverstellbar
Best.-Nr. 258 423
€/Paar 59,-



Höhenverstellbare Armlehnen, verchromt, Breite 90 mm, 60 mm höhenverstellbar
Best.-Nr. 258 377
€/Paar 69,-



auch geeignet für großgewachsene Personen

Hartbodenrollen, VE = 5 Stück (für Parkett, Stein, Fliesen etc.)

Best.-Nr. 118 360 €/VE 15,-

Stoff			
Basic G			
Farbe	anthrazit	dunkelblau	schwarz

Bürodrehstuhl COMFORT R BIG mit Synchron-Mechanik Fußkreuz schwarz

ohne Armlehnen (optional bestellbar)			
Best.-Nr.	284 495	284 496 ①	-
€/St.	189,-	189,-	-
inkl. höhenverstellbarer Armlehnen			
Best.-Nr.	258 386	258 384	260 568
€/St.	219,-	219,-	219,-

Bürodrehstuhl COMFORT R BIG DELUXE mit Synchron-Mechanik Fußkreuz verchromt

ohne Armlehnen (optional bestellbar)			
Best.-Nr.	258 366	284 494	-
€/St.	219,-	219,-	-
inkl. höhenverstellbarer Armlehnen			
Best.-Nr.	258 390 ②	258 393	258 389
€/St.	239,-	239,-	239,-



extra tief

hochwertige DESKIN Synchron-Mechanik für optimale Rückenunterstützung

ab € 189,-

Qualitätsgeprüft für Ihre Sicherheit



Made in Germany

② Abb. anthrazit inkl. Armlehnen Fußkreuz verchromt
Best.-Nr. 258 390
€ 239,-



COMFORT R BIG / COMFORT R BIG DELUXE: Exklusive Ausstattung und Ergonomie



Maße:	COMFORT R BIG	COMFORT R BIG DELUXE
Sitzhöhe	460-580mm	430-560 mm
Sitzbreite	460 mm	460 mm
Sitztiefe	460 mm	460 mm
Rückenlehnenhöhe	570 mm	570 mm
Gewicht	16 kg	17 kg

TOP QUALITÄT
3 JAHRE GARANTIE

COMFORT NET PLUS/COMFORT NET PLUS DELUXE

Bürodrehstuhl

Qualitätsmerkmale:

- + atmungsaktive Rückenlehne mit Lendenwirbelstütze
- + dauerhafter Sitzkomfort durch die ergonomisch geformte Komfortpolsterung
- + Bandscheibensitz stützt das Becken
- + hohe, ergonomisch geformte Rückenlehne aus atmungsaktivem Netzgewebe in Kombination mit Rückenpolster, höhenverstellbar
- + strapazierfähiger Riffel-Bezugsstoff, für bessere Luftzirkulation
- + außergewöhnlich lange Nutzungsdauer durch hochbelastbaren Spezial-Bezugsstoff mit 50.000 Scheuertouren
- + bleiben Sie gesund und in Bewegung durch ergonomische Synchron-Mechanik
- + für Ihre Gesundheit und Sicherheit: GS-zertifiziert, Sicherheits-Gasfeder TÜV-geprüft
- + stufenlose Sitzhöhenverstellung
- + lastabhängig gebremste Teppichbodenrollen, optional für Hartböden



PERFEKTER SITZKOMFORT in moderner Optik

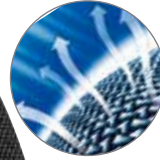

atmungsaktiver, ergonomisch geformter NetZRücken



① Abb. schwarz inkl. Armlehnen Best.-Nr. 258 329 € 249,90

weiches Armlehnen-Pad für optimalen Komfort inkl. Profi-Armlehnen für optimale Unterstützung

ergonomisch gepolsterter Bandscheibensitz, stützt das Becken

Qualitätsgeprüft für Ihre Sicherheit



TOP QUALITÄT
3 JAHRE GARANTIE

Stoff Basic BI



Farbe schwarz blau

Bürodrehstuhl COMFORT NET PLUS mit Synchron-Mechanik, Fußkreuz schwarz ohne Armlehnen (optional bestellbar)

Best.-Nr.	258 329 ①	258 327
€/St.	249,90	249,90

inkl. höhenverstellbarer Armlehnen

Best.-Nr.	281 588	281 589
€/St.	289,-	289,-

Bürodrehstuhl COMFORT NET PLUS DELUXE mit Synchron-Mechanik, Fußkreuz verchromt inkl. höhenverstellbarer Armlehnen

Best.-Nr.	258 334	258 332 ②
€/St.	319,-	319,-



hochwertige Synchron-Mechanik für exzellente Unterstützung

TOP!
ab € **249,90**
ohne Armlehnen

Hartbodenrollen, VE = 5 Stück (für Parkett, Stein, Fliesen etc.)

Best.-Nr. 118 360 €/VE 15,-

Große verchromte Universalrollen, VE = 5 Stück

Best.-Nr. 281 457 €/VE 24,-

② Abb. blau inkl. Armlehnen Best.-Nr. 258 332 € 319,-

hochwertige Optik durch ein verchromtes Fußkreuz und Gasfeder

COMFORT NET PLUS: Exklusive Ausstattung und Ergonomie



Maße:

Sitzhöhe	400-520/420-450 mm
Sitzbreite	465 mm
Sitztiefe	450 mm
Rückenlehnenhöhe	615-695 mm
Gewicht	16 kg

Bezugsstoff:

hochbelastbar und langlebig
100% Polyester
50.000 Scheuertouren
EN 1021-1 Zigarettenglut
EN 1021-2 Streichholz

MEISTERLEISTUNG in Sachen Ergonomie

ecoSIT
Bürodrehstuhl

Qualitätsmerkmale:

- + hochwertige Komfortsitpolsterung für noch mehr Sitzkomfort
- + inkl. Synchron-Mechanik für optimale Sitzhaltung
- + Rückenlehne wahlweise aus atmungsaktivem Netzgewebe oder hochbelastbaren Bezugsstoff
- + für ihre Gesundheit und Sicherheit: **GS-zertifiziert**, Sicherheits-Gasfeder TÜV-geprüft
- + für eine optimale Unterstützung Ihres Rückens sorgt die ergonomische **Lendenwirbelstütze**
- + extra lange Nutzungsdauer durch **hochbelastbaren Bezugsstoff** mit 100.000 Scheuertouren
- + **Sitzhöhen- und Sitztiefenverstellung**
- + stabiles Fußkreuz Polyamid schwarz
- + optional Armlehnen, wahlweise 2- und 4-dimensional verstellbar
- + lastabhängig gebremste Universalrollen für Teppichböden und Hartböden



③ Abb. blau ohne Armlehnen Best.-Nr. 268 028 ab € 279,-

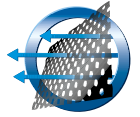

+ Atmungsaktiv

angenehme Haptik durch Softtouchauflage der Armlehnen



Qualitätsgeprüft für Ihre Sicherheit

TOP QUALITÄT
5 JAHRE GARANTIE

Bürodrehstuhl ecoSIT mit Synchronmechanik ohne Armlehnen (optional bestellbar)

Stoff	schwarz	dunkelgrau	dunkelblau	blau
DESKIN Plus				
mit Netzurücken (schwarz)				
Best.-Nr.	268 021	268 022	268 023	268 024 ①
€/St.	249,-	249,-	249,-	249,-
mit Polsterrücken				
Best.-Nr.	268 025	268 026 ②	268 027	268 028 ③
€/St.	279,-	279,-	279,-	279,-



① Abb. blau ohne Armlehnen Best.-Nr. 268 024 ab € 249,-

④ Armlehnen, höhenverstellbar Best.-Nr. 268 109 € 69,-

Armlehnen werkzeuglos breitenverstellbar

ab € **249,-**

2-dimensional verstellbare Armlehnen mit Softtouchauflage
100 mm höhen-, 70 mm breitenverstellbar
Best.-Nr. 268 109 ④
€/Paar **69,-**

4-dimensional verstellbare Armlehnen mit Softtouchauflage
100 mm höhen-, 70 mm breiten- und 45 mm tiefenverstellbar
Best.-Nr. 268 110
€/Paar **89,-**

Bezugsstoff:
hochbelastbar und langlebig
100% Polyester
100.000 Scheuertouren
EN 1021-1 Zigarettenglut
EN 1021-2 Streichholz

② Abb. dunkelgrau ohne Armlehnen Best.-Nr. 268 026 ab € 279,-



ecoSIT: Exklusive Ausstattung und Ergonomie



Maße:
Sitzhöhe 400-520 mm
Sitzbreite 500 mm
Sitztiefe 410-460 mm
Rückenlehnenhöhe 580 mm
Gewicht 18 kg

Automatisch fit, geistig aktiv und gesund!

Die innovative Drehstuhl-Serie ERGOLINE stellt sich automatisch auf die Bedürfnisse seines Nutzers ein und verfügt über ein exklusives Ergonomie-Ausstattungspaket!

Durch intelligente Synchron-Mechanik mit Gewichtsautomatik reagiert der Stuhl sowohl auf das Gewicht des Nutzers als auch auf dessen Bewegung.

Der Rückengegendruck wird dabei automatisch an das Gewicht des Sitzenden angepasst. Die Serie ERGOLINE ist deshalb auch ideal für

wechselnde Nutzer, da sie stets für richtiges Sitzen sorgt.

Dazu gibt es serienmäßig eine Sitztiefenverstellung, hochwertige höheninstellbare Armlehnen mit Softpad-Armauflage, ein ergonomisches Fußkreuz mit Fuß-Relax-Zone und einen hochbelastbaren Stoffbezug mit 160.000 Scheuertouren.

Eine neue Generation Bürodrehstühle – einzigartig in der Preisklasse.

Alle Drehstühle der Serie ERGOLINE verfügen über das folgende exklusive Ergonomie-Ausstattungspaket:

- ✓ Komfort-Synchron-Mechanik inklusive Gewichtsautomatik
- ✓ Sitzhöhen- und Tiefenverstellung für jede Körpergröße
- ✓ höhenverstellbare Armlehnen mit Softpad-Armauflagen zur optimalen Unterstützung der Schultern
- ✓ Fußkreuz mit Fuß-Relax-Zone
- ✓ Hochbelastbarer Stoffbezug mit 160.000 Scheuertouren für intensive Nutzung

Qualitätsgeprüft für Ihre Sicherheit



TOP QUALITÄT
5 JAHRE GARANTIE



ErgoPRO
Seite 69
€ 349,-



ErgoNET
Seite 70
€ 349,-



ErgoSIT
Seite 70
€ 349,-

Qualitätsmerkmale:

Synchron-Mechanik mit Gewichtsautomatik ideal auch für Wechselarbeitsplätze

Außergewöhnlich lange Nutzungsdauer durch hochbelastbaren Bezugstoff mit 160.000 Scheuertouren

- + für besonderen Sitzkomfort sorgt die **Exklusivpolsterung**
- + integrierte **Lendenwirbelstütze**
- + **stufenlose Sitzhöhenverstellung**
- + für jede Beinlänge das richtige Sitzen durch die ergonomische **Sitztiefenverstellung**
- + für ihre Gesundheit und Sicherheit: Sicherheits-Gasfeder TÜV-geprüft
- + formschönes und stabiles Fußkreuz Polyamid schwarz mit **Fuß-Relax-Zone**
- + lastabhängig gebremste Teppichbodenrollen, optional für Hartböden



TOP QUALITÄT
5 JAHRE GARANTIE

③ Abb. blau inkl. Armlehnen Best.-Nr. 284 526 € 349,-



Intelligente Mechanik für jede Gewichtsklasse!

Bürodrehstuhl ErgoPRO inkl. Synchron-Mechanik mit Gewichtsautomatik inkl. höhenverstellbarer Armlehnen

Stoff			
DESKIN BD			
Farbe	schwarz	anthrazit	blau
Best.-Nr.	284 524 ①	284 525 ②	284 526 ③
€/St.	349,-	349,-	349,-

Hartbodenrollen, VE = 5 Stück
(für Parkett, Stein, Fliesen, etc.)

Best.-Nr. 260 219 € /VE 17,90



höhenverstellbare Armlehnen mit Softpad-Armauflagen zur optimalen Unterstützung der Schultern

ergonomische Sitztiefenverstellung – für jede Körpergröße

ab € **349,-**

① Abb. schwarz inkl. Armlehnen Best.-Nr. 284 524 € 349,-

② Abb. anthrazit inkl. Armlehnen Best.-Nr. 284 525 € 349,-

Qualitätsgeprüft für Ihre Sicherheit



stabiles Fußkreuz Polyamid schwarz mit Fuß-Relax-Zone

ErgoPRO: Exklusive Ausstattung und Ergonomie



Maße:

Sitzhöhe	440-550 mm
Sitzbreite	500 mm
Sitztiefe	460-500 mm
Rückenlehnenhöhe	570 mm
Gewicht	17 kg

Bezugsstoff:
hochbelastbar und außergewöhnlich lange Nutzungsdauer 160.000 Scheuertouren (100% Polyester)



Qualitätsmerkmale:

- + Synchron-Mechanik mit Gewichtsautomatik ideal auch für Wechselarbeitsplätze
- + ErgoSIT: Rückenlehne mit Exklusivpolsterung
ErgoNET: Rückenlehne mit atmungsaktivem Netzgewebe, schwarz
- + außergewöhnlich lange Nutzungsdauer durch hochbelastbaren Bezugsstoff mit 160.000 Scheuertouren
- + für besonderen Sitzkomfort sorgt die DESKIN Exklusiv-Sitzpolsterung
- + höhenverstellbare Lendenwirbelstütze – dient einer optimalen Unterstützung Ihres Rückens
- + stufenlose Sitzhöhenverstellung
- + für jede Beinlänge das richtige Sitzen durch die ergonomische Sitztiefenverstellung
- + inklusive höhenverstellbarer Armlehnen mit Softpad-Armauflage
- + für ihre Gesundheit und Sicherheit: Sicherheits-Gasfeder TÜV-geprüft
- + formschönes und stabiles Fußkreuz Polyamid schwarz mit Fuß-Relax-Zone
- + lastabhängig gebremste Teppichbodenrollen, optional für Hartböden

Bürodrehstuhl ErgoSIT

inkl. Synchron-Mechanik mit Gewichtsautomatik inklusive höhenverstellbarer Armlehnen

Stoff			
DESKIN BD			
Farbe	schwarz	anthrazit	blau
Best.-Nr.	284 685	284 686 ①	284 687
€/St.	349,-	349,-	349,-

Bürodrehstuhl ErgoNET

inkl. Synchron-Mechanik mit Gewichtsautomatik inklusive höhenverstellbarer Armlehnen

Farbe	schwarz	anthrazit	blau
Best.-Nr.	284 682 ②	284 683	284 684 ③
€/St.	349,-	349,-	349,-

setzt neue Maßstäbe in Ergonomie, Design, Preis und Technik!



② ErgoNET
Abb. schwarz
inkl. Armlehnen
Best.-Nr. 284 682
€ 349,-

① ErgoSIT
Abb. anthrazit
inkl. Armlehnen
Best.-Nr. 284 686
€ 349,-

③ ErgoNET
Abb. blau
inkl. Armlehnen
Best.-Nr. 284 684
€ 349,-

ab € **349,-**

Qualitätsgeprüft
für Ihre Sicherheit



TOP QUALITÄT
5 JAHRE GARANTIE

Hartbodenrollen, VE = 5 Stück
(für Parkett, Stein, Fliesen, etc.)
Best.-Nr. 260 219 € /VE 17,90

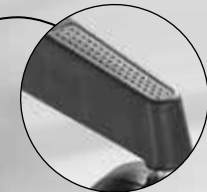

ErgoSIT / ErgoNET: Exklusive Ausstattung und Ergonomie



Maße:	ErgoNET	ErgoSIT	Bezugsstoff:
Sitzhöhe	450-550 mm	440-540 mm	hochbelastbar und außergewöhnlich lange Nutzungsdauer
Sitzbreite	500 mm	500 mm	160.000 Scheuertouren (100% Polyester)
Sitztiefe	420-480 mm	460-500 mm	
Rückenlehnenhöhe	590 mm	530-600 mm	
Gewicht	15 kg	17 kg	

③
2-dimensional
verstellbare Armlehnen
Best.-Nr. 261 030
€ 69,-

ENTWICKELT IN
ZUSAMMEN-
ARBEIT MIT



ERGONOMIE
INSTITUT
MÜNCHEN
Dr. Heidinger,
Dr. Jaspers &
Dr. Hocke GmbH



① Abb. blau
Best.-Nr. 261 435
€ 439,-



2-dimensional verstellbare
Armlehnen mit Softtouch-
auflage, 100 mm höhen- und
70 mm breitenverstellbar
Best.-Nr. 261 030 ③
€/Paar 69,-



4-dimensional
verstellbare Armlehnen
mit Softtouchauflage
100 mm höhen-, 70 mm breiten-
und 45 mm tiefenverstellbar
Best.-Nr. 261 031 ④
€/Paar 84,-



TOP!
ab € **439,-**

②
Abb. schwarz
inkl. Sitzneigeautomatik
Best.-Nr. 260 859
€ 489,-

④
4-dimensional
verstellbare
Armlehnen
Best.-Nr. 261 031
€ 84,-

D001, Fußkreuz Polyamid schwarz,
ohne Arml. (opt. bestellbar)

Stoff DESKIN1 Plus				
--------------------------	--	--	--	--

Farbe	schwarz	dunkelgrau	dunkelblau	blau
Ausführung mit Synchron-Mechanik inkl. Gewichtsautomatik und Sitztiefenverstellung				
Best.-Nr.	261 433	261 430	261 434	261 435 ①
€/St.	439,-	439,-	439,-	439,-

Ausführung mit Sitztiefenverstellung und Sitzneigeautomatik				
Best.-Nr.	260 844	260 845	260 846	260 847
€/St.	469,-	469,-	469,-	469,-

D001, Fußkreuz Aluminium alusilber,
ohne Arml. (opt. bestellbar)

Farbe	schwarz	dunkelgrau	dunkelblau	blau
Ausführung mit Synchron-Mechanik inkl. Gewichtsautomatik und Sitztiefenverstellung				
Best.-Nr.	261 444	261 445	261 446	261 447
€/St.	469,-	469,-	469,-	469,-

Ausführung mit Sitztiefenverstellung und Sitzneigeautomatik				
Best.-Nr.	260 859 ②	260 860	260 861	260 862
€/St.	489,-	489,-	489,-	489,-



Made in Germany

TOP
QUALITÄT
5
JAHRE
GARANTIE

Außergewöhnlich lange
Nutzungsdauer durch
hochbelastbaren Bezugsstoff
mit 100.000 Scheuertouren
(100% Polyester),
EN 1021-1 Zigarettenglut,
EN 1021-2 Streichholz

Maße:
Sitzhöhe 410-530 mm
Sitzbreite 460 mm
Sitztiefe 412-462 mm
Rückenlehnen-
höhe 590-670 mm
Gewicht 16,5 kg

Zubehör
Hartbodenrollen, VE = 5 St.
(für Parkett, Stein, Fliesen etc.)
Best.-Nr. 260 219 €/VE 17,90

Übersicht: Ausstattung und Ergonomie





Qualitätsmerkmale:



hochwertiges Echtleder –
erstklassig verarbeitet

Exklusive Softpolsterung für
gesundes Sitzen den ganzen Tag

- + Sitzfläche und Rückenlehne wahlweise bezogen in Echtleder oder hochwertigem Kunstleder, Farbe schwarz
- + bleiben Sie fit und gesund durch individuell einstellbare Wipp-Mechanik
- + dauerhafter Sitzkomfort durch die einmalige **DESKIN Komfortpolsterung**
- + ergonomische Rückenlehne mit integrierter Lendenwirbelstütze
- + inklusive hochwertiger, doppelt verchromter Armlehnen
- + hochwertiges Aluminium Fußkreuz, poliert
- + inkl. lastabhängig gebremste schwarze Teppichbodenrollen, optional bestellbar: schwarze Hartbodenrollen oder große verchromte Universalrollen

Management- Konferenzsessel ATHOS inklusive Armlehnen

Bezug **Kunstleder** **Echtleder**

			
Farbe	schwarz	schwarz	
Best.-Nr.	285 300 ①	285 301 ②	
€/St.	429,-	489,-	

für einen Arbeitsplatz der Extraklasse

individuell einstellbare Wipp-Mechanik für gesundes sitzen



① Abb. Kunstleder schwarz inkl. Armlehnen Best.-Nr. 285 300 € 429,-

ab € **429,-**

dauerhafter Sitzkomfort durch die einmalige **DESKIN** Komfortpolsterung

hochwertiges Aluminium Fußkreuz poliert, für eine edle Optik

② Abb. Echtleder schwarz inkl. Armlehnen Best.-Nr. 285 301 € 489,-



TÜV-geprüft für Ihre Sicherheit (Gasfeder)

Hartbodenrollen,
VE = 5 Stück
(für Parkett, Stein, Fliesen etc.)

Best.-Nr. 285 321 €VE 29,-

③ **Große verchromte Universalrollen,**
VE = 5 Stück



Best.-Nr. 281 456 €/VE 22,90



Passende Besucher-schwinger ab Seite 102

TOP QUALITÄT
3 JAHRE GARANTIE

Maße:
Sitzhöhe 455-525 mm
Sitzbreite 500 mm
Sitztiefe 420 mm
Rückenlehnenhöhe 545 mm
Gewicht 15 kg

COMFORT P: Exklusive DESKIN Ausstattung und Ergonomie



PARLANDO

XXL- Drehstuhl inkl. Armlehnen



extra dicke Komfortpolsterung

Qualitätsmerkmale:

- + **speziell konzipierter XXL- Drehstuhl, bis zu 150 kg Körpergewicht geprüft**
- + **bequem gepolsterte Rückenlehne mit integrierter Lendenwirbelstütze** zur optimalen Unterstützung Ihres Rückens
- + exzellente Unterstützung ihres Rückens durch **hochwertige** und individuell einstellbare **Synchron-Mechanik**
- + den ganzen Tag angenehm sitzen durch individuell einstellbare **Sitztiefenverstellung**
- + ergonomisch geformter **Komfortsitz, bequem gepolstert**
- + **stufenlose Sitzhöhenverstellung**
- + **inklusive Armlehnen, höhen- und tiefenverstellbar mit Soft-Kunstlederauflage**
- + **Aluminium-Fußkreuz poliert**
- + extrem strapazierfähiger Bezugsstoff (160.000 Scheuertouren) für lange Nutzungsdauer
- + **inkl. lastabhängig gebremster schwarzer Teppichbodenrollen**, optional bestellbar: schwarze Hartbodenrollen oder große verchromte Universalrollen



② Abb. dunkelblau inkl. Armlehnen Best.-Nr. 258 399 ab € 499,-



entspricht der LGA Richtlinie für Schwerlaststühle DIN EN 1335 1-3

TOP QUALITÄT
3 JAHRE GARANTIE

XXL-Drehstuhl PARLANDO mit Synchron-Mechanik inklusive Armlehnen

Stoff	Basic SM	
Farbe	schwarz	blau
Best.-Nr.	275 398 ①	275 399 ②
€/St.	529,-	529,-
ab 2 St. €/St.	499,-	499,-

Bezugsstoff:
extra strapazierfähig und langlebig.
100% Polyester
160.000 Scheuertouren

Zubehör
Hartbodenrollen, VE = 5 St.
(für Parkett, Stein, Fliesen etc.)
Best.-Nr. 256 226 €/VE **19,-**

Große verchromte Universalrollen, VE = 5 Stück
Best.-Nr. 281 456 €/St. **22,90**



optimale Unterstützung für Ihren Rücken durch Synchron-Mechanik

Armlehnen mit Soft-Kunstlederauflage bequem gepolstert

Sitztiefenverstellung - für jede Beinlänge der passende Sitz

hochwertiges Aluminium Fußkreuz

ab € **499,-**

① Abb. schwarz inklusive Armlehnen Best.-Nr. 275 398 ab € 499,-



PARLANDO: Exklusive Ausstattung und Ergonomie



Maße:

Sitzhöhe	430-530mm
Sitzbreite	500 mm
Sitztiefe	455-515 mm
Rückenlehnenhöhe	470-530 mm
Gewicht	20,5 kg

CONTROL 48

XXL-Drehstuhl inkl. Armlehnen

RUND UM DIE UHR

entspannt sitzen!

24
STUNDEN



extra dicke
Komfortpolsterung

①

Abb. Stoff schwarz
inklusive Armlehnen
Best.-Nr. 279 040
€ 679,-

Qualitätsmerkmale:

- + speziell konzipierter **XXL-24Std-Drehstuhl bis zu 160 kg Körpergewicht geprüft**
- + **rundum und extra stark gepolsterte Rückenlehne mit tiefenverstellbarer Lendenwirbelstütze zur optimalen Unterstützung Ihres Rückens**
- + **hochwertige Synchron-Mechanik** für eine perfekte Einstellung der Sitzposition
- + den ganzen Tag angenehm sitzen durch individuell einstellbare **Sitztiefenverstellung**
- + ergonomisch geformter **Komfortsitz, bequem gepolstert**
- + **stufenlose Sitzhöhenverstellung**
- + FCKW freier Schaumstoff, nicht verklebte Stoffe und 99% recycelbar – gut für die Umwelt und dem Nutzer
- + **inklusive Armlehnen, höhen-, breiten- und tiefenverstellbar mit Soft-Auflage**
- + wahlweise mit strapazierfähigem Stoff (100.000 Scheuertouren), Kunst- oder Lederbezug erhältlich
- + Zwei-Phasen-Gasfeder für Ihre Sicherheit
- + poliertes Aluminium-Fußkreuz (Unterseite matt schwarz)
- + **inkl. lastabhängig gebremster schwarzer Universalrollen** (in verchromt, optional bestellbar)



Armlehnen mit
Soft-Auflage
2-dimensional
verstellbar

XXL-Drehstuhl CONTROL 48 mit Synchron-Mechanik, inklusive Armlehnen

Ausführung



Bezug	Stoff	Kunstleder	Leder
Farbe	schwarz	schwarz	schwarz
Best.-Nr.	279 040 ①	279 041 ②	279 042
€/St.	679,-	789,-	1099,-

Bezugsstoff:

extra strapazierfähig und langlebig.
100% Polyester
100.000 Scheuertouren

Zubehör



Große verchromte Universalrollen, VE = 5 Stück

Best.-Nr. 281 456 €/St. 22,90



poliertes Aluminium
Design-Fußkreuz
(unterseite matt schwarz)



Sitztiefenverstellung -
für jede Beinlänge der
passende Sitz

BELASTBAR BIS



entspricht der LGA Richtlinie
für Schwerlaststühle
DIN EN 1335 1-3

②

Abb. Kunstleder schwarz
inklusive Armlehnen
Best.-Nr. 279 041
€ 789,-

ab € **679,-**

CONTROL 48: Exklusive Ausstattung und Ergonomie



Maße:

Sitzhöhe	470-610 mm
Sitzbreite	500 mm
Sitztiefe	450-510 mm
Rückenlehnenhöhe	660-740 mm
Gewicht	23 kg

**TOP
QUALITÄT**
**5
JAHRE
GARANTIE**

XXL-

BIG STAR XXL-Drehstuhl mit Armlehnen

Sitzkomfort

Qualitätsmerkmale:

- + speziell konzipierter XXL-Drehstuhl bis zu 150 kg Körpergewicht geprüft
- + drei unterschiedliche Rückenlehnenhöhen zur Auswahl
- + optimale Unterstützung Ihres Rückens durch integrierte **Lendenwirbelstütze**
- + **Gasfeder TÜV-geprüft, XXL-Drehstuhl GS-zertifiziert**
- + **Synchron-Mechanik** vermeidet Fehlhaltung
- + den ganzen Tag angenehm sitzen durch individuell einstellbare **Sitzneige- und Sitztiefeverstellung**
- + **komfortabel und ergonomisch geformter Komfortsitz, bequem gepolstert**
- + **stufenlose Sitzhöhenverstellung**
- + **inklusive Armlehnen**
- + **Aluminium-Fußkreuz poliert**
- + **strapazierfähiger Bezugsstoff (50.000 Scheuertouren) für lange Nutzungsdauer**
- + lastabhängig gebremste Teppichbodenrollen, optional für Hartböden



Armlehnen in der Höhe verstellbar

Sitzneige- und Sitztiefeverstellung der Sitzfläche

für dauerhaften Sitzkomfort sorgt das Spezialpolster

stabiles Aluminium Fußkreuz, poliert

Qualitätsgeprüft für Ihre Sicherheit



Made in Germany



② Abb. BIG STAR 30, anthrazit inkl. Armlehnen Best.-Nr. 277 221 € 689,-



entspricht der LGA Richtlinie für Schwerlaststühle DIN EN 1335 1-3



TOP QUALITÄT
3 JAHRE GARANTIE

Schwerlaststuhl BIG STAR mit Synchron-Mechanik inklusive höhenverstellbarer Armlehnen

Stoff Basic W



Farbe	anthrazit	schwarz	blau
BIG STAR 10, Rückenlehnenhöhe 600 mm			
Best.-Nr.	277 218	277 219	277 220
€/St.	649,-	649,-	649,-
BIG STAR 20, Rückenlehnenhöhe 700 mm			
Best.-Nr.	267 134	267 131	267 136 ①
€/St.	679,-	679,-	679,-
BIG STAR 30, Rückenlehnenhöhe 800 mm			
Best.-Nr.	277 221 ②	277 222	277 223
€/St.	689,-	689,-	689,-

Zubehör

Hartbodenrollen, VE = 5 St. (für Parkett, Stein, Fliesen etc.)

Best.-Nr. 261 527 € /VE 15,-

TOP!
ab € **649,-**
BIG STAR 10
inklusive Armlehnen



① Abb. BIG STAR 20, blau, inkl. Armlehnen Best.-Nr. 267 136 € 679,-

BIG STAR: Exklusive Ausstattung und Ergonomie



Maße:	10	20	30
Sitzhöhe	440-520 mm	440-520 mm	440-520 mm
Sitzbreite	540 mm	540 mm	540 mm
Sitztiefe	460-510 mm	460-510 mm	460-510 mm
Rückenlehnenhöhe	600 mm	700 mm	800 mm
Gewicht	19 kg	20 kg	21 kg

Sitzmöbel für Praxis-, Labor- und Reinräume

Speziell konzipierte Sitzmöbel für Labor, Praxis und ähnliche Anwendungsbereiche

Alle Varianten sind stufenlos höhenverstellbar, so finden Sie Ihre perfekte Arbeitshöhe und schonen Ihren Rücken.

Der Bezug aus hochwertigem Kunstleder ist hochbelastbar (100.000 Scheuertouren), pflegeleicht und abwaschbar für mehr Hygiene und Sauberkeit.

Desinfektionsmittelbeständiges Kunstleder für Modelle ②, ④ und ⑤ auf Anfrage. Aufpreis € 59,90



② Abb. MED FLEX
Best.-Nr. 263 242
€ 209,-



Hygienische Arbeitshelfer für die „Praxis“

sicherer Halt und optimale Bewegungsfreiheit durch 360° drehbare Rückenlehne

ab € 139,-

hochwertige Optik durch ein Fußkreuz in Aluminium poliert

Hartbodenrollen für Modell ①, VE = 5 Stück (für Parkett, Stein, Fliesen etc.)
Best.-Nr. 285 367 €/VE 15,-

① Abb. MED DOK
Best.-Nr. 285 366
€ 139,-

⑤ Abb. MED ROUND
Best.-Nr. 285 369
€ 269,-

③ Abb. MED COMFORT
Best.-Nr. 285 372
€ 239,-

TÜV-geprüft für Ihre Sicherheit



④ Abb. MED HIGH
Best.-Nr. 285 371
€ 259,-

Hartbodenrollen für Modell ⑤, VE = 5 Stück (für Parkett, Stein, Fliesen etc.)
Best.-Nr. 285 370 €/VE 15,-

Sitzmöbel MED

Farbe weiß

Ausführung	Best.-Nr.	€/St.
① MED DOK	285 366	139,-
② MED FLEX	263 242	209,-
③ MED COMFORT	285 372	239,-
④ MED HIGH	285 371	259,-
⑤ MED ROUND	285 369	269,-

Maße:

	①	②	③	④	⑤
Sitzhöhe	430-540 mm	420-520 mm	465-575 mm	300-430 mm	410-540 mm
Sitzbreite	380 mm	420 mm	390 mm	450 mm	400 mm
Sitztiefe	380 mm	290-355 mm	390 mm	300-430 mm	445 mm
Rückenlehnenhöhe	-	390-500 mm	225 mm	225 mm	275-340 mm
Gewicht	5,5 kg	8 kg	9,5 kg	10 kg	11,5 kg

TOP QUALITÄT
3 JAHRE GARANTIE

Bezugsstoff:

extra langlebig, abwaschbar und atmungsaktiv
PU Kunstleder mit Textilgewebe, schadstofffrei
100% Polyurethan
100.000 Scheuertouren
Trägergewebe: 70% Polyester
30% Baumwolle

pflegeleicht SOFTEX-BEZUG abwaschbar

COMFORT S Bürodrehstuhl

Qualitätsmerkmale:

- + weiche Haptik und optimale Pflegeeigenschaften mit Softex-Material
- + **Synchron-Mechanik** gibt Ihnen exzellenten Halt im Rücken
- + **ermüdungsfreies Sitzen** durch besondere DESKIN Komfort-Polsterung von Sitz und Rückenlehne
- + **Lendenwirbelstütze**
- + **Bandscheibensitz**, stützt das Becken
- + Polyamid-Fußkreuz schwarz
- + lastabhängig gebremste Teppichbodenrollen, optional für Hartböden

Bürodrehstuhl COMFORT S mit Synchron-Mechanik ohne Armlehnen (optional bestellbar)

Stoff
Softex S



Farbe	schwarz	blau
Best.-Nr.	219 737 ①	219 740 ②
€/St.	159,-	159,-



feste Armlehnen, Höhe 50 mm, schwarz

Best.-Nr.	215 075
€/Paar	39,-

Bezugsstoff:

extra strapazierfähig und langlebig
80% Baumwolle, 20% Polyurethan
(beschichtet mit abwaschbarer PU-Oberfläche)

Qualitätsmerkmale:

- + weiche Haptik und optimale Pflegeeigenschaften mit Softex-Material, abwaschbar
- + **Synchron-Mechanik** gibt Ihnen exzellenten Halt im Rücken
- + ermüdungsfreies Sitzen durch besondere **DESKIN Komfortpolsterung** von Sitz- und Rückenlehne
- + **Lendenwirbelstütze**
- + **extra lange Nutzungsdauer** durch **extrem strapazierfähigen** Bezugsstoff mit 100.000 Scheuertouren
- + **stufenlose Sitzhöhenverstellung**
- + lastabhängig gebremste Teppichbodenrollen, optional für Hartböden

Bürodrehstuhl COMFORT R SOFTEX mit Synchron-Mechanik ohne Armlehnen (optional bestellbar)

Bezug
Softex S



Farbe	schwarz	blau
Best.-Nr.	258 325 ①	258 326 ②
€/St.	189,-	189,-



feste Armlehnen, Höhe 50 mm, schwarz

Best.-Nr.	258 422 ③
€/Paar	39,-

Hartbodenrollen, VE = 5 Stück
(für Parkett, Stein, Fliesen etc.)

Best.-Nr. 118 360 € / VE 15,-



Qualitätsgeprüft
für Ihre Sicherheit



bequemer
Bandscheibensitz,
stützt das Becken



② Abb. dunkelblau
ohne Armlehnen
Best.-Nr. 219 740
€ 159,-



Maße:

Sitzhöhe	420-540 mm
Sitzbreite	465 mm
Sitztiefe	415 mm
Rückenlehnenhöhe	605-665 mm
Gewicht	14 kg

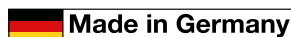

Hartbodenrollen VE = 5 Stück
(für Parkett, Stein, Fliesen, etc.)

Best.-Nr. 118 360 € / VE 15,-

€ 159,-

COMFORT R Bürodrehstuhl

€ 189,-

Top Polsterung
und Bezug mit
100.000 Scheuertouren



① Abb. schwarz
ohne Armlehnen
Best.-Nr. 258 325
€ 189,-

Synchron-Mechanik
dient der Verstellung
von Sitz- und Rücken-
lehnenneigung



② Abb. blau
ohne Armlehnen
Best.-Nr. 258 326
€ 189,-

③ Armlehnen
Best.-Nr. 258 422
€/Paar 39,-



Bezugsstoff:

extra strapazierfähig und langlebig
80% Baumwolle, 20% Polyurethan
(beschichtet mit abwaschbarer
PU-Oberfläche)
100.000 Scheuertouren

Maße:

Sitzhöhe	460-600 mm
Sitzbreite	470 mm
Sitztiefe	430 mm
Rückenlehnenhöhe	485-560 mm
Gewicht	16 kg

Qualitätsgeprüft
für Ihre Sicherheit



MEDICO

Drehstuhl

Body-Balance-Ergonomie für mehr Bewegungsfreiheit

Qualitätsmerkmale:

- + US-patentierter Spezial Orthositz®, dreidimensional beweglich (Body-Balance-Tec®) – so trainieren Sie Ihre Rückenmuskulatur während des Sitzens
- + extra lange Nutzungsdauer durch strapazierfähigen und abwaschbaren Bezugsstoff, **blut-, urin- und desinfektionsmittelbeständig** (*bei Kunstleder)
- + **Höhen- und tiefenverstellbare Rückenlehne**
- + **Sitzhöhenverstellung**
- + für Ihre Gesundheit und Sicherheit: **GS-zertifiziert**, Sicherheits-Gasfeder TÜV-geprüft
- + Stahlfußkreuz verchromt

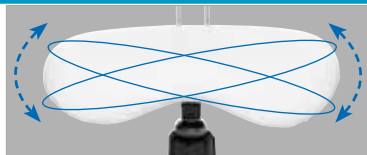

Body-Balance-Tec® Sitzgelenk für dreidimensionales Sitzen und besseres Wohlbefinden



② Abb. Stoff blau
Best.-Nr. 278 970
€ 249,-

blut-, urin- und desinfektionsmittel beständig

€ 249,-



① Abb. Kunstleder schwarz
Best.-Nr. 254 577
€ 249,-

inklusive Hartbodenrollen

hochwertige Optik durch ein verschromtes Fußkreuz



pflegeleichter Softexbezug, abwaschbar

Maße:

Sitzhöhe	430-510 mm
Sitzbreite	440 mm
Sitztiefe	400 mm
Rückenlehnenhöhe	200-300 mm
Gewicht	10 kg

Drehstuhl MEDICO, Bezug Kunstleder

Bezug Kunstleder		
Farbe	schwarz	weiß
Best.-Nr.	254 577 ①	278 968
€/St.	249,-	249,-

Drehstuhl MEDICO, Bezug Stoff

Bezug Stoff Basic Med			
Farbe	schwarz	blau	grün
Best.-Nr.	278 969	278 970 ②	278 971
€/St.	249,-	249,-	249,-

Extra lange Nutzungsdauer durch strapazierfähigen Bezugsstoff: **abwaschbar, blut-, urin- und desinfektionsmittelbeständig**
Kunstleder: 90% PVC-Compound, 10% PES/BW-Gewirke
50.000 Scheuertouren
Stoff: 100% Polyester

Qualitätsgeprüft für Ihre Sicherheit

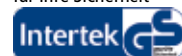

A-TEC 100

Stehhilfe

Qualitätsmerkmale:

- + Sitzneigungsverstellung um 15°
- + ergonomisch geformter Komfortsitz
- + Sitz aus pflegeleichtem Intergralschaum
- + Sitzhöhenverstellung
- + seitlich schwenkbar je 16°
- + Belastbarkeit ca. 110 kg
- + rutschfeste Polyamid-Gleiter
- + **TOP QUALITÄT, deshalb 5 Jahre Garantie**

Stehhilfe A-TEC 100

Farbe	Best.-Nr.	€/St.
schwarz	255 272 ①	219,-
lichtgrau	255 273 ②	219,-
rot	255 274	219,-

Maße: A-TEC 100

Sitzhöhe	600-850 mm
Sitzbreite	320 mm
Sitztiefe	220 mm
Gewicht	9 kg



€ 219,-

① Abb. schwarz
Best.-Nr. 255 272

höhenverstellbar

inkl. Kippschutz



+ Pflegeleicht und abwaschbar

② Abb. lichtgrau
Best.-Nr. 255 273
€ 219,-

höhenverstellbar



Made in Germany

Qualitätsmerkmale:

- + **horizontaler Schwingeffekt** durch beweglichen **Sitz** sorgt für die Stärkung der Rückenmuskulatur und der Bandscheiben
- + **perfekte DESKIN Polsterung** für optimalen Sitzkomfort
- + für Ihre Gesundheit und Sicherheit: **GS-zertifiziert**, Sicherheits-Gasfeder TÜV-geprüft
- + **stufenlose Sitzhöhenverstellung**
- + **Design-Standfußring** aus poliertem Aluminium sorgt für eine edle Anmutung und sicheren Stand

Bringen Sie BEWEGUNG in Ihren Büroalltag

SITNESS 33/37
Hocker/Stehhilfe

ab € **189,-**

mit extra hoher Gasfeder, auch als Stehhilfe geeignet

Design-Standfußring aus poliertem Aluminium

Stoff
Basic BR

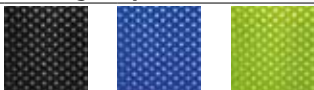

Farbe schwarz blau grün

Hocker SITNESS 33 , Sitzhöhe 490-620 mm,			
Best.-Nr. 275 308	275 705 ②	275 707 ④	
€/St. 189,-	189,-	189,-	
Stehhilfe SITNESS 37 , Sitzhöhe 550-740 mm			
Best.-Nr. 275 309 ①	275 702	275 704	
€/St. 219,-	219,-	219,-	

Maße:	Sitness 37	Sitness 33
Sitzhöhe	550-740 mm	490-620 mm
Sitz-Ø	385 mm	385 mm
Gewicht	6,2 kg	6 kg

Extra lange Nutzungsdauer durch strapazierfähigen Bezugsstoff:
100% Polyester, 40.000 Scheuertouren

Design-Standfußring aus poliertem Aluminium, sorgt für eine edle Anmutung

① Abb. schwarz
Best.-Nr. 275 309
€ 219,-

TOP QUALITÄT
3 JAHRE GARANTIE

Qualitätsgeprüft für Ihre Sicherheit



Sitzhöhe 550-740 mm



② Abb. blau
Best.-Nr. 275 705
€ 189,-



Sitzhöhe 490-620 mm

④ Abb. grün
Best.-Nr. 275 707
€ 189,-



ERGO STYLE Stehhilfe

Qualitätsmerkmale:

- + **frei kombinierbar** dank wechselbarem Polster in drei Farben aus Mikrofaservlies (optional)
- + **optimale Sitzposition** durch elastische Lagerung des Standrohrs
- + **höhenverstellbare Gasdruckfeder** mit automatischer Rückstellung
- + **TOP QUALITÄT**, Made in Germany und 3 Jahre Garantie

Made in Germany

Stehhilfe ERGO STYLE mit einem 3-armigen Aluminiumfußkreuz



Polster	ohne	Schwarz	Grau	Rot
Sitz Schwarz				
Best.-Nr.	280 942	280 944 ②	280 945	280 938
Sitz Weiß				
Best.-Nr.	280 943 ①	280 939	280 940	280 941 ③
€/St.	339,-	399,-	399,-	399,-

Maße:	ERGO STYLE
Sitzhöhe	610 - 900 mm
Sitzfläche	370 x 300 mm
Gewicht ohne Polster	5,2 kg
Gewicht mit Polster	5,5 kg

Extra lange Nutzungsdauer durch strapazierfähigen Sitzbezug aus Mikrofaservlies mit 88% Polyester und 50.000 Scheuertouren

TOP QUALITÄT
3 JAHRE GARANTIE

③ Abb. Sitz Weiß, Polster Rot,
Best.-Nr. 280 941
€ 399,-

① Abb. Sitz Weiß, ohne Polster,
Best.-Nr. 280 943
€ 339,-

② Abb. Sitz Schwarz, Polster Schwarz
Best.-Nr. 280 944
€ 399,-



frei kombinierbar dank wechselbarem Polster in drei Farben

Werkstatt-/Arbeitsdrehstühle und Hocker

Ermüdungsfreies, ergonomisches Sitzen



②
Best.-Nr.
209 362
ab € 169,-

inkl. Sitz-
neigeverstellung
(alle Modelle)

inkl. Synchron-
mechanik
(alle Modelle)

①
Best.-Nr.
209 482
ab € 179,-



Qualitätsmerkmale:

- + Arbeitsdrehhocker für die unterschiedlichsten Einsatzzwecke
- + Sitzfläche aus **hochwertigem Kunstleder**
- + stabiles Fußkreuz mit Rollen, Stahl verchromt oder Kunststoff schwarz, stufenlos höhenverstellbar

ab € **84,-**



④
Best.-Nr.
219 751
ab € 114,-

③
Best.-Nr. 219 748
ab € 84,-

Qualitätsmerkmale:

- + Arbeitsdrehstuhl mit **Synchronmechanik** zur stufenlosen Einstellung der Sitzflächen- und Rückenlehnenneigung
- + Sitzfläche aus **hochwertigem Kunstleder**
- + **Sitzneigungsverstellung um 12°**
- + Rückenlehnenhöhe stufenweise einstellbar
- + solides Polyamid-Fußkreuz schwarz
- + abgedeckte Sicherheitsgasfeder
- + wahlweise lastabhängig gebremste Hartbodenrollen oder rutschfeste Bodengleiter

Arbeitsdrehstuhl

Sitzfläche Kunstleder, mit Gasfeder, Sitzbreite 470 mm, Sitztiefe 420 mm

Model	① mit Gleitern	② mit Rollen
Sitzhöhe mm	605-855	450-580
Gewicht kg	16	12
Fußbring	x	-
Best.-Nr.	209 482	209 362
€/St.	189,-	179,-
ab 2 St. €/St.	179,-	169,-

Arbeitsdrehhocker

Sitzfläche Kunstleder, stufenlos höhenverstellbar

Modell	③ mit Fußkreuz Kunststoff schwarz	④ mit Fußkreuz Stahl verchromt
Ø-Sitzfläche	370	360
Sitzhöhe mm	420-520	420-550
Gewicht kg	5	6
Best.-Nr.	219 748	219 751
€/St.	89,-	119,-
ab 2 St. €/St.	84,-	114,-

TOP QUALITÄT
3 JAHRE GARANTIE



⑤
stapelbar
(max. 12 Hocker)

TOP!
ab € **59,90**
Best.-Nr. 267 787



⑥
stapelbar
(max. 6 Hocker)

Made in Germany

Stapelhocker A-TEC 60

Gestell lichtgrau, Sitzhöhe 500 mm, Ø-Sitzfläche 350 mm, Gewicht 5 kg

Ausführung	PU schwarz	Buche
Best.-Nr.	255 256	255 257 ⑤
€/St.	89,-	95,-
		79,-

Stapelhocker GRAPPO

Gestell verchromt, Sitzhöhe 470 mm, Ø-Sitzfläche 350 mm, Gewicht 3 kg

Ausführung	Best.-Nr.
Buche	267 787 ⑥
€/St.	59,90

Made in Germany

LAVO 10/20/30

Qualitätsmerkmale:

- + ergonomisch geformte Sitz- und Rückenfläche aus Polyurethan-Integralschaum
- + Sitz- und Rückenfläche mit rutschhemmender Noppenstruktur
- + Rückenlehne in Höhe und Tiefe stufenlos einstellbar
- + Sitzhöhenverstellung durch Sicherheitsgasfeder
LAVO 10/20: 410-540 mm
LAVO 30: 590-840 mm
- + TOP QUALITÄT, deshalb 3 Jahre Garantie



LAVO 20 wie LAVO 10 jedoch mit Polyamid-Gleitern



LAVO 30 mit Polyamid-Gleitern und höhenverstellbarer Fußstütze



⑦
LAVO 10
Abb. PU schwarz
inkl. Hartbodenrollen
Best.-Nr. 250 941

Arbeitsdrehstuhl LAVO

Sitzbreite 460 mm, Sitztiefe 430 mm, Gewicht 10,5 kg

Ausführung	LAVO 10	LAVO 20	LAVO 30
Best.-Nr.	250 941 ⑦	250 942	250 943
€/St.	159,-	159,-	224,-

Aus POLYCARBONAT oder PET

Warum Polycarbonat (PC) ?

- Höchste Transparenz lässt Ihren Bodenbelag in seinen Farben und Strukturen voll zur Geltung kommen und schützen ihn vor den alltäglichen Beanspruchungen.
- + schwer entflammbar nach DIN 4102/B1 und alterungsbeständig, vergilbt nicht!
- + sehr hart, keine Druckstellen von Drehrollen der Stühle
- + sind bei normalem Gebrauch unzerstörbar, bruchssicher
- + trittschall- und geräuschkämmend
- + Vinyl- und chlorfrei – es können sich keine schädlichen Dämpfe entwickeln, deshalb geeignet für Kinder und Allergiker
- + für Fußbodenheizung geeignet
- + kratzfest und recyclebar
- + leicht zu reinigen – nur mit Wasser und Spülmittel (keine lösemittelhaltigen Reiniger!)
- + TOP Qualität, **10 Jahre Garantie**

Warum PET? Der Umwelt zuliebe!

- + aus recycelten PET-Flaschen, leichte Farbabweichungen können vereinzelt vorkommen
- + ausgezeichnet mit dem "Blauen Engel"
- + absolut schadstofffrei, keine giftigen Ausdünstungen im Gegensatz zu den bisher handelsüblichen PVC-Bodenschutzmatten (Chlor- u. Vinyl)
- + Bisphenol A (BPA) -frei
- + geeignet für Allergiker und gesundheitsbewusste Menschen
- + alterungsbeständig, vergilbt nicht
- + trittschall- und geräuschkämmend
- + für Fußbodenheizung geeignet
- + sehr strapazierfähig und stuhlrollenfest nach DIN EN 425
- + hohe Schlag- und Abriebfestigkeit, formstabil
- + schwer entflammbar nach DIN 4102 B1
- + TOP Qualität, 3 Jahre Garantie



bruchssicher aus Polycarbonat



voll recyclingfähig aus PET

Made in Germany

Bodenschutzmatten für Hartböden ohne Noppen. Mattenstärke 1,7 mm

Material	PC		PET		
Form	Maße mm	Best.-Nr.	€/St.	Best.-Nr.	€/St.
E	900 x 1200	215 442	59,-	269 171	44,-
	1200 x 1300	215 444	69,-	269 174	56,-
	1200 x 1500	215 447	89,-	269 175	61,-
	1200 x 1800	215 448	109,-	269 176	74,-
U	900 x 1200	215 443	54,-	269 177	39,-
	1200 x 1500	269 199	79,-	269 179	59,-
R	900 Ø	216 661	50,-	269 181	44,-

Bodenschutzmatten für Teppichböden mit Noppen. Mattenstärke 2,2 mm

Material	PC		PET		
Form	Maße mm	Best.-Nr.	€/St.	Best.-Nr.	€/St.
E	900 x 1200	215 453	59,-	269 185	41,-
	1200 x 1300	215 455	71,-	269 188	56,-
	1200 x 1500	215 458	85,-	269 189	61,-
	1200 x 1800	215 535	101,-	269 190	74,-
U	900 x 1200	215 454	54,-	269 191	39,-
	1200 x 1500	269 205	79,-	269 193	59,-
R	900 Ø	215 539	51,-	269 195	44,-

Formvarianten



Form E Form U Form R



beheizbar auf Knopfdruck

Für eine GESUNDE Körperhaltung

extra große Trittläche
B 450 x T 353 mm

Fußstützen Serie 9022

- + in 3 Ausführungen: Standard, mit Teppichbelag, mit Teppichbelag und Heizung
- + zum **Ausgleich bei starren Tischhöhen**
- + entspricht den aktuellen Richtlinien und DIN-Normen
- + **höhenverstellbar in 5 Stufen**
- + stufenlose Neigungsverstellung mit dem Fuß
- + **freie Positionierung von Fußschaltern möglich**
- + stabiles Polyamid
- + rutschhemmende Stellfüße
- + inkl. Benutzerinformation
- + große Stellfläche: 450 x 390 mm
- + Höhe vorne min. 48 mm, max. 119 mm
Höhe hinten min. 66 mm, max. 220 mm
- + TOP Qualität, 3 Jahre Garantie

Fußstütze Serie 9022

Ausführung	Best.-Nr.	€/St.
Standard	215 681	69,90
mit Teppichbelag	215 682	75,-
① mit Teppichbelag und Heizung	215 683	159,-



Fußstütze Economy

- + **große Trittläche B 450 x T 353 mm**
- + **höhenverstellbar in 2 Stufen und 6 Neigungswinkeln**
- + aus bruchsischerem Kunststoff, rutschfester Stand
- + Höhe vorne min. 60 mm, max. 150 mm / hinten min. 90 mm, max. 140 mm
- + TOP Qualität, 2 Jahre Garantie

Fußstütze Economy

Best.-Nr.	€/St.
② 215 679	34,90



gummierte Trittläche



Fußstütze Business

- + Trittläche B 370 x T 250 mm
- + **höhenverstellbar in 4 Stufen und 4 Neigungswinkeln**
- + aus bruchsischerem Kunststoff mit rutschhemmender, gummierter Trittläche
- + Höhe vorne min. 30 mm, max. 65 mm / hinten min. 80 mm, max. 125 mm
- + TOP Qualität, 2 Jahre Garantie

Fußstütze Business

Best.-Nr.	€/St.
③ 270 046	39,-

Besucherstühle/Polster-Stapelstühle

Gestell alusilber

Der BESTE seiner Klasse

Top Lösung für

- + Empfangsbereiche
- + Besprechungen
- + Kantinen
- + Messen
- + Veranstaltungen

Qualitätsmerkmale:

- + ermüdungsfreies Sitzen durch extra komfortable **Qualitätspolsterung von Sitz und Rückenlehne**
- + beste Qualität, mit Holz-Sitzinnenschale
- + besonders robustes und stabiles **Gestell in alusilber** inklusive Polyamid-Bodengleitern
- + in 6 attraktiven Farben erhältlich
- + passende Reihenverbinder optional erhältlich
- + TOP QUALITÄT, deshalb 5 Jahre Garantie

TOP QUALITÄT
5
JAHRE GARANTIE



Gestell alusilber



TOP-Qualität, mit Holz-Sitzinnenschale und extra komfortabler Qualitäts-Polsterung

③ Abb. bordeaux
Best.-Nr. 239 410
ab 4 St. €/St. 39,90

① Abb. anthrazit
Best.-Nr. 239 408
ab 4 St. €/St. 39,90



GS-geprüft für Ihre Sicherheit

TOP!
ab €/St. 39,90



stapelbar
(bis zu 12 Stühle)

Weitere Gestellfarben:



Gestell **schwarz**
Seite 85

Filzgleiter VE = 4 Stück

Made in Germany
für Parkett, Stein, Fliesen etc.,
in Top Qualität zur optimalen
Schonung Ihrer Böden

Best.-Nr. 251 922 **€/VE 9,50**
(Filzgleiter mit Gummihammer einschlagen)

② Abb. blau
Best.-Nr. 239 407
ab 4 St. €/St. 39,90

Bezugsstoff:
extra strapazierfähig
und langlebig
100% Polyolefin
30.000 Scheuertouren
EN 1021-1 Zigaretteinglut



Rücken mit
Kunststoffabdeckung
für eine elegante Optik

Besucherstuhl
Gestell alusilber

Stoff Basic C



Farbe	anthrazit	dunkelblau	schwarz	blau	bordeaux	grau
Best.-Nr.	239 408 ①	228 491	239 409	239 407 ②	239 410 ③	239 406 ④
€/St.	43,90	43,90	43,90	43,90	43,90	43,90
ab 4 St. €/St.	39,90	39,90	39,90	39,90	39,90	39,90

Maße:

Gesamthöhe	820 mm
Gesamtbreite	545 mm
Gesamttiefe	560 mm
Sitzhöhe	480 mm
Sitzbreite	470 mm
Sitztiefe	420 mm
Rückenlehnenhöhe	340 mm
Gewicht	6 kg



Reihenverbinder passend für Besucherstühle ISO

Ausführung	Best.-Nr.
schwarz	204 569
verchromt	155 973
€/Stück	3,-

Besucherstühle/Polster-Stapelstühle Gestell verchromt



**GS-geprüft
für Ihre Sicherheit**

Unentbehrlich

- + im Empfangsbereich
- + bei Besprechungen
- + in Kantinen
- + auf Messen
- + bei Veranstaltungen

Qualitätsmerkmale:

- + ermüdungsfreies Sitzen durch extra komfortable **Qualitätspolsterung von Sitz und Rückenlehne**
- + beste Qualität, mit Holz-Sitzinnenschale
- + besonders robust durch **doppelt verchromtes Gestell** inklusive Polyamid-Bodengleiter
- + in 6 attraktiven Farben erhältlich
- + passende Reihenverbinder optional erhältlich (Seite 82)
- + **TOP QUALITÄT**, deshalb 5 Jahre Garantie



①
Abb. anthrazit
Best.-Nr. 134 551
ab 4 St. € /St. **39,90**

Gestell doppelt verchromt, inkl. Polyamid-Bodengleitern



TOP-Qualität, mit Holz-Sitzinnenschale und extra komfortabler Qualitätspolsterung

stapelbar
(bis zu 12 Stühle)

Bezugsstoff:
extra strapazierfähig und langlebig
100% Polyolefin
30.000 Scheuertouren
EN 1021-1 Zigarettenglut

Maße:

Gesamthöhe	820 mm
Gesamtbreite	545 mm
Gesamttiefe	560 mm
Sitzhöhe	480 mm
Sitzbreite	470 mm
Sitztiefe	420 mm
Rückenlehnenhöhe	340 mm
Gewicht	6 kg

Besucherstuhl

Gestell **verchromt**

Stoff Basic C



Farbe	anthrazit	dunkelblau	schwarz	blau	bordeaux	grau
Best.-Nr.	134 551 ①	148 913	148 914	134 549 ②	148 915 ③	134 548
€/St.	43,90	43,90	43,90	43,90	43,90	43,90
ab 4 St. €/St.	39,90	39,90	39,90	39,90	39,90	39,90

Attraktive SET-Angebote finden Sie ab Seite 86

TOP!
ab €/St. **39,90**



TOP QUALITÄT
5 JAHRE GARANTIE



③
Abb. bordeaux
Best.-Nr. 148 915
ab 4 St. € /St. **39,90**



②
Abb. blau
Best.-Nr. 134 549
ab 4 St. € /St. **39,90**

Schreibbrett inkl. Armlehne



④
Abb. Schreibbrett inkl. Armlehne
Best.-Nr. 208 038
€/St. **45,90**

Schreibbrett inkl. Armlehne

- + aus schlagfestem Polyamid mit integrierter Stiftablage
- + Montage an der rechten Seite
- Höhe 17 mm, Breite 375 mm, Tiefe 210-270 mm
- Best.-Nr. 208 038 ④
- €/St. **45,90**

Besucherstühle/Polster-Stapelstühle mit Armlehnen/Schreibbrett



Rücken mit
Kunststoffabdeckung
für eine elegante Optik

ab € **59,90**
ab 4 St. €/St.
① Best.-Nr. 155 948



Gestell doppelt
verchromt,
Armlehne und
Gestell aus
einer Einheit

TOP-Qualität,
mit Holz-Sitzinnen-
schale und extra
bequemer Polsterung

Maße:

Gesamthöhe	825 mm
Gesamtbreite	545 mm
Gesamttiefe	560 mm
Sitzhöhe	475 mm
Sitzbreite	470 mm
Sitztiefe	440 mm
Gewicht	7 kg

Bezugstoff:

extra strapazierfähig
und langlebig
100% Polyolefin
30.000 Scheuertouren
EN 1021-1 Zigarettenglut

Besucherstuhl ISO mit Armlehnen

Stoff Basic C				
Farbe	anthrazit	schwarz	blau	bordeaux
Gestell verchromt				
Best.-Nr.	155 948 ①	255 232	–	–
€/St.	62,90	62,90	–	–
ab 4 St. €/St.	59,90	59,90	–	–
Gestell alusilber				
Best.-Nr.	239 619	255 231	239 621	239 622 ②
€/St.	62,90	62,90	62,90	62,90
ab 4 St. €/St.	59,90	59,90	59,90	59,90
Gestell schwarz				
Best.-Nr.	239 630	255 230	239 653 ③	–
€/St.	55,90	55,90	55,90	–
ab 4 St. €/St.	49,90	49,90	49,90	–

**TOP
QUALITÄT**
**3
JAHRE
GARANTIE**



② Abb. bordeaux
Best.-Nr. 239 622
ab 4 St. €/St. € 59,90

Filzgleiter VE = 4 Stück

Made in Germany
für Parkett, Stein, Fliesen etc.,
in **Top Qualität** zur optimalen
Schonung Ihrer Böden

Best.-Nr. 251 922 €/VE **9,50**
(Filzgleiter mit Gummihammer einschlagen)



**GS-geprüft
für Ihre Sicherheit**

inklusive Armlehnen

**beste Qualität, mit
Holz-Sitzinnenschale**

Qualitätsmerkmale:

- + für ihre Gesundheit und Sicherheit: GS-zertifiziert
- + ermüdungsfreies Sitzen durch besonders komfortable Qualitätspolsterung von Sitz und Rückenlehne
- + inklusive Armlehnen, Breite 30 mm
- + besonders robust durch stabiles Gestell in verchromt, alusilber oder schwarz (inklusive Polyamid-Bodengleiter)
- + in 4 attraktiven Farben erhältlich
- + TOP QUALITÄT, deshalb 3 Jahre Garantie



stapelbar
(bis zu 8 Stühle)

③ Abb. blau
Best.-Nr. 239 653
ab 4 St. €/St. € 49,90



Made in Germany

Stuhlkarre aus Stahl

- + Schaufeltraglast 300 kg, Traggestell 70 kg
- + Tragerohre sind mit einem Schutzschlauch überzogen
- + mit Sicherheitsgriffen, zum leichteren Transport von mehreren Stühlen
- + Stahlteile pulverbeschichtet, RAL 5007 Brillantblau

Gesamtmaße:
H 1300 x B 580 x T 250 mm
Tragarme: L 500 x B 250 mm
Schaufel: B 320 x T 250 mm

Stuhlkarre mit Luftbereifung

Rad-Ø 260 mm x B 85 mm

Gewicht kg 16
Best.-Nr. 265 570
€/St. **259,-**

Stuhlkarre mit Vollgummibereifung

Rad-Ø 260 mm x B 85 mm

Gewicht kg 18,5
Best.-Nr. 265 571
€/St. **259,-**

Besucher/Polster-Stapelstühle

Gestell schwarz



GS-geprüft
für Ihre Sicherheit



TOP-Qualität,
mit Holz-Sitzinnen-
schale und extra
komfortabler Qualitäts-
Polsterung

TOP
QUALITÄT
5
JAHRE
GARANTIE



③ Abb. blau
Best.-Nr. 134 555
ab 4 St. €/St. 39,90



TOP!
ab €/St. **39,90**

Gestell schwarz,
inkl. Polyamid-
Bodengleiter

BEQUEM und STABIL

Top-Lösung für:

- + Empfangsbereiche
- + Besprechungen
- + Kantinen
- + Messen
- + Veranstaltungen

stapelbar
(bis zu 12 Stühle)



Filzgleiter VE = 4 Stück

Made in Germany
für Parkett, Stein, Fliesen etc.,
in **Top Qualität** zur optimalen
Schonung Ihrer Böden

Best.-Nr. 251 922 €/VE 9,50

(Filzgleiter mit Gummihammer einschlagen)

Bezugstoff:

extra strapazierfähig
und langlebig
100% Polyolefin
30.000 Scheuertouren
EN 1021-1 Zigarettenglut

Maße:

Gesamthöhe 820 mm
Gesamtbreite 545 mm
Gesamttiefe 560 mm
Sitzhöhe 480 mm
Sitzbreite 470 mm
Sitztiefe 420 mm
Rücken-
lehnenhöhe 340 mm
Gewicht 6 kg



Ablagekorb

Ausführung Best.-Nr. €/Stück
schwarz 284 676 **24,-**



② Abb. schwarz
Best.-Nr. 130 978
ab 4 St. €/St. 39,90



④ Abb. bordeaux
Best.-Nr. 130 975
ab 4 St. €/St. 39,90

Qualitätsmerkmale:

- + ermüdungsfreies Sitzen durch besonders komfortable **Qualitätspolsterung von Sitz und Rückenlehne**
- + beste Qualität, mit Holz-Sitzinnenschale
- + besonders robustes und stabiles **Gestell in schwarz** inklusive Polyamid-Bodengleiter
- + in 6 attraktiven Farben erhältlich
- + passende Reihenverbinder optional erhältlich (Seite 82)
- + **TOP QUALITÄT**, deshalb 5 Jahre Garantie

Besucherstuhl

Gestell **schwarz**

**Stoff
Basic C**



Farbe	anthrazit	dunkelblau	schwarz	blau	bordeaux	grau
Best.-Nr.	134 557 ①	228 413	130 978 ②	134 555 ③	130 975 ④	134 592
€/St.	43,90	43,90	43,90	43,90	43,90	43,90
ab 4 St. €/St.	39,90	39,90	39,90	39,90	39,90	39,90

Besucherstühle/Polster-Stapelstühle

SET-Angebote zum Vorteilspreis



Im SET noch günstiger!
 €/St. **37,49**
 ab 8 Stück €/St. im SET

- Qualitätsmerkmale:**
- + ermüdungsfreies Sitzen durch besonders komfortable **Qualitätspolsterung von Sitz und Rückenlehne**
 - + beste Qualität, mit Holz-Sitzinnenschale
 - + besonders robustes und stabiles Gestell in schwarz inklusive Polyamid-Bodengleiter
 - + in 6 attraktiven Farben erhältlich
 - + passende Reihenverbinder optional erhältlich (Seite 82)
 - + **TOP QUALITÄT**, deshalb 5 Jahre Garantie



GS-geprüft für Ihre Sicherheit



① Abb. anthrazit Best.-Nr. 209 406 €/Set **299,90**

stapelbar
(bis zu 12 Stühle)



TOP-Qualität, mit Holz Sitzinnenschale und extra komfortabler Qualitäts-Polsterung



extra robuste Rückenschale aus Polyamid

Gestell wahlweise in verchromt, alusilber oder schwarz, inkl. Polyamid-Bodengleitern stapelbar (max. 8 Stühle)



② Abb. dunkelblau Gestell alusilber Best.-Nr. 219 250 €/Set **299,90**

Bezugstoff:
 extra strapazierfähig und langlebig
 100% Polyolefin
 30.000 Scheuertouren
 EN 1021-1 Zigarettenflug

Maße:
 Gesamthöhe 820 mm
 Gesamtbreite 545 mm
 Gesamttiefe 565 mm
 Sitzhöhe 480 mm
 Sitzbreite 470 mm
 Sitztiefe 420 mm
 Rückenlehnenhöhe 340 mm
 Gewicht 6 kg

Filzgleiter VE = 4 Stück
Made in Germany
 für Parkett, Stein, Fliesen etc.,
in Top Qualität zur optimalen
 Schonung Ihrer Böden
 Best.-Nr. 251 922 **€/VE 9,50**
 (Filzgleiter mit Gummihammer einschlagen)

ISO Besucherstuhl im SET, 8 Stück pro Farbe

Stoff Basic C						
Farbe	anthrazit	dunkelblau	schwarz	blau	bordeaux	grau
Gestell verchromt						
Best.-Nr.	209 406 ①	209 404	209 408	209 403	209 407	209 401
Gestell alusilber						
Best.-Nr.	219 252	219 250 ②	219 253	219 251	219 254	219 249
Gestell schwarz						
Best.-Nr.	209 369	209 368	209 365	209 367	209 370	209 366
€/Set	299,90	299,90	299,90	299,90	299,90	299,90
€/St. im Set	37,49	37,49	37,49	37,49	37,49	37,49

Besucherstühle-Stapelstühle

pflegeleicht



**GS-geprüft
für Ihre Sicherheit**

Qualitätsmerkmale:

- + ermüdungsfreies Sitzen durch besonders komfortable **Qualitätspolsterung von Sitz und Rückenlehne**
- + besonders robust durch ein stabiles und stapelbares **Gestell in verchromt, alusilber oder schwarz** (inklusive Polyamid-Bodengleitern)
- + passende Reihenverbinder optional erhältlich (Seite 82)
- + **TOP QUALITÄT**, deshalb 5 Jahre Garantie

Gestell doppelt verchromt, alusilber oder schwarz inkl. Polyamid-Bodengleiter, (stapelbar max. 12 Stühle)



Pflege**LEICHT** und **ABWASCHBAR**



extra robuste Rückenschale aus Polyamid





TOP-Qualität, mit Holz-Sitzinnen-schale und extra bequemer Polsterung

Gestell alusilber

② Abb. Kunstleder blau Best.-Nr. 254 472 ab 4 St. €/St. 53,90

Besucherstuhl ISO – Bezug Kunstleder

Kunstleder V			
Farbe	schwarz	blau	rot
Gestell verchromt			
Best.-Nr.	131 020 ①	254 454	254 466
Gestell alusilber			
Best.-Nr.	254 471	254 472 ②	254 474
Gestell schwarz			
Best.-Nr.	254 467	254 469	254 468
€/St.	55,90	55,90	55,90
ab 4 St. €/St.	53,90	53,90	53,90

ab € **53,90**

① Abb. Kunstleder schwarz Best.-Nr. 131 020 ab 4 St. €/St. 53,90

TOP QUALITÄT
5 JAHRE GARANTIE

Maße:

Gesamthöhe	820 mm
Gesamtbreite	530 mm
Gesamtiefe	560 mm
Sitzhöhe Ausf. Kunstleder	480 mm
Sitzhöhe Ausf. Holz	460 mm
Sitzbreite	470 mm
Sitztiefe	420 mm
Rückenlehnenhöhe	340 mm
Gewicht Ausf. Holz	5,5 kg
Gewicht Ausf. Kunstleder	6,0 kg

Besucherstuhl ISO, Echtholz

Gestell	verchromt
Echtholz	
Farbe	Buche
Best.-Nr.	134 553 ③
€/St.	74,90
Echtholz	
Farbe	schwarz
Best.-Nr.	281 438 ④
€/St.	74,90



stapelbar (bis zu 8 Stühle)

Gestell doppelt verchromt, inkl. Polyamid-Bodengleiter, (stapelbar max. 8 Stühle)

€ **74,90**

③ Abb. Buchenholz Best.-Nr. 134 553 €/St. 74,90

Filzgleiter VE = 4 Stück

Made in Germany

für Parkett, Stein, Fliesen etc., in **Top Qualität** zur optimalen Schonung Ihrer Böden

Best.-Nr. 251 922 €/VE 9,50 (Filzgleiter mit Gummihammer einschlagen)

Besucherstühle/Polster-Stapelstühle

hochbelastbar



Hochwertige Optik durch Rückenlehnenabdeckung aus Kunststoff

stapelbar
(bis zu 8 Stühle)

€ **54,90**

① Abb. dunkelblau
Best.-Nr. 210 878
€/St. 54,90



Maße:
Gesamthöhe 820 mm
Gesamtbreite 545 mm
Gesamttiefe 565 mm
Sitzhöhe 480 mm
Sitzbreite 470 mm
Sitztiefe 420 mm
Rückenlehnenhöhe 340 mm
Gewicht 6 kg



GS-geprüft für Ihre Sicherheit

Bezugstoff:
extra strapazierfähig, langlebig und flammhemmend
100% Polyester
50.000 Scheuertouren
EN 1021-1 Zigarettenglut
EN 1021-2 Streichholz

Qualitätsmerkmale:

- + ermüdungsfreies Sitzen durch besonders komfortable Qualitätspolsterung von Sitz- und Rückenlehne
- + beste Qualität, mit Holz-Sitzinnenschale
- + extra lange Nutzungsdauer durch hochbelastbaren Bezugstoff: 100% Polyester
- 50.000 Scheuertouren**
- + TOP QUALITÄT, deshalb 5 Jahre Garantie

Besucherstuhl ISO

Stoff
DESKIN 1



Farbe	schwarz	dunkelgrau	dunkelblau	blau	orange
Gestell verchromt					
Best.-Nr.	210 877	210 880	210 878 ①	237 106	–
€/St.	54,90	54,90	54,90	54,90	–
Gestell alusilber					
Best.-Nr.	236 264	236 265		237 107	239 188
€/St.	53,90	53,90		53,90	53,90
Gestell schwarz					
Best.-Nr.	210 872	–	210 873	–	–
€/St.	49,90	–	49,90	–	–

Qualitätsmerkmale:

- extra lange Nutzungsdauer durch hochbelastbaren **Blut-, Urin-, und Desinfektionsmittelbeständigen Stoff**
- dauerhafter Sitzkomfort durch die einmalige **DESKIN Polsterung**
- für ihre Gesundheit und Sicherheit: **GS-zertifiziert**
- stabil und bruchsicher – **Sitzinnenschale aus Buchschichtholz**
- wahlweise mit oder ohne Armlehnen
- besonders robustes und stabiles **Gestell in alusilber** inklusive Polyamid-Bodengleiter
- extra stabile **DESKIN Ausführung (6 kg Eigengewicht)**



① Abb. grau
Best.-Nr. 256 745
€/St. 69,-



③ Abb. dunkelblau mit Armlehnen
Best.-Nr. 256 764
€/St. 84,-

stapelbar
(bis zu 8 Stühle)

Die beste LÖSUNG für:

- Krankenhäuser
- Pflegeheime
- Kliniken

Blut-, Urin-, und Desinfektionsmittelbeständiger Stoff, pflegeleicht und abwaschbar



abwaschbar

ISO S Besucherstuhl, Gestell alusilber

Stoff	Intervene		
Farbe	hellgrau	bordeaux	dunkelblau
ohne Armlehnen			
Best.-Nr.	256 745 ①	256 750 ②	256 756
€/St.	69,-	69,-	69,-
mit Armlehnen			
Best.-Nr.	256 757	256 758	256 764 ③
€/St.	84,-	84,-	84,-



GS-geprüft für Ihre Sicherheit

Maße:
Gesamthöhe 825 mm
Gesamtbreite 545 mm
Gesamttiefe 560 mm
Sitzhöhe 470 mm
Sitzbreite 470 mm
Sitztiefe 410 mm
Rückenlehnenhöhe 355 mm
Armlehnenhöhe 645 mm
Gewicht 6 kg

Bezugstoff:
Blut-, Urin-, und Desinfektionsmittelbeständig, hochbelastbar für extra lange Nutzungsdauer: 100% Polyester
100.000 Scheuertouren
EN 1021-1 Zigarettenglut
EN 1021-2 Streichholz

€ **69,-**

② ab 8 St. €/St.
Abb. bordeaux
Best.-Nr. 256 750
€/St. 69,-

TOP QUALITÄT
5 JAHRE GARANTIE

stapelbar
(bis zu 4 Stühle)

②

Abb. dunkelblau
Best.-Nr. 236 270
ab 4 St. €/St.
ab € 74,90

ab € **74,90**

①



Abb. schwarz
Best.-Nr. 220 296
ab 4 St. €/St.
ab € 74,90



Der bringt Sie in SCHWUNG

- Qualitätsmerkmale:**
- + ermüdungsfreies Sitzen durch besonders komfortable Qualitätspolsterung von Sitz- und Rückenlehne
 - + beste Qualität, mit Holz-Sitzinnenschale
 - + extra lange Nutzungsdauer durch hochbelastbaren Bezugsstoff: 100% Polyester, 50.000 Scheuertouren
 - + TOP QUALITÄT, deshalb 5 Jahre Garantie
 - + stapelbares Schwingergestell aus stabilem Stahlrohr, verchromt oder alusilber

Besucherstuhl

Stoff DESKIN1			
Farbe	schwarz	dunkelgrau	dunkelblau
Gestell verchromt			
Best.-Nr.	220 296 ①	220 295	220 294
Gestell alusilber			
Best.-Nr.	236 268	236 269	236 270 ②
€/St.	79,90	79,90	79,90
ab 4 St. €/St.	74,90	74,90	74,90

Maße:



Gesamthöhe	820 mm	Bezugsstoff: extra strapazierfähig und flammhemmend 100% Polyester 50.000 Scheuertouren EN 1021-1 Zigaretteglut EN 1021-2 Streichholz
Gesamtbreite	500 mm	
Gesamttiefe	565 mm	
Sitzhöhe	475 mm	
Sitzbreite	475 mm	
Sitztiefe	415 mm	
Gewicht	6,5 kg	

Besucherstühle

Qualitätsmerkmale:

- + Rückenlehne aus atmungsaktivem **Netzgewebe** in der Farbe schwarz oder dunkelgrau
- + für den besonderen Sitzkomfort sorgt die **extra komfortable Spezialpolsterung**
- + extra lange Nutzungsdauer durch **hochbelastbaren Bezugsstoff** mit 50.000 Scheuertouren
- + stabil und bruchsicher durch **Sitzinnenschale aus Buchenschichtholz**
- + stapelbares **4- Fuß Gestell** aus stabilem Stahlrohr

Besucherstuhl ISO NET, Gestell verchromt

Stoff DESKIN 1		
Farbe	schwarz	dunkelgrau
Netzurücken schwarz		
Best.-Nr.	254 203 ①	254 208
€/St.	74,90	74,90
ab 4 St. €/St.	69,90	69,90
Netzurücken grau		
Best.-Nr.	254 271	254 272 ②
€/St.	74,90	74,90
ab 4 St. €/St.	69,90	69,90

ab € **69,90**

①

Abb. schwarz
Best.-Nr. 254 203
ab 4 St. €/St.
ab € 69,90

②

Abb. dunkelgrau
Best.-Nr. 254 272
ab 4 St. €/St. ab € 69,90

stapelbar
(bis zu 8 Stühle)

Auf Anfrage

Gestell in alusilber
oder schwarz

Maße:

Gesamthöhe	820 mm	Bezugsstoff: extra strapazierfähig und flammhemmend 100% Polyester 50.000 Scheuertouren EN 1021-1 Zigaretteglut EN 1021-2 Streichholz
Gesamtbreite	545 mm	
Gesamttiefe	565 mm	
Sitzhöhe	470 mm	
Sitzbreite	475 mm	
Sitztiefe	415 mm	
Gewicht	5,7 kg	

FLORA II

Besucherstuhl



GS-geprüft
für Ihre Sicherheit

Qualitätsmerkmale:

- + mit **Echtleder- oder Kunstlederbezug erhältlich**
- + ermüdungsfreies Sitzen durch besonders komfortable **Qualitätspolsterung von Sitz und Rückenlehne**
- + **beste Qualität, mit Holz-Sitzinnenschale**
- + stabiles Stahlrohrgestell in verchromter Ausführung
- + stapelbar bis zu 6 Stühle
- + **TOP QUALITÄT, deshalb 5 Jahre Garantie**



②
Abb. schwarz
Echtleder
inklusive Armlehnen
Best.-Nr. 147 049
ab 4 St. € /St. **109,90**

ab € **69,90**

ohne Armlehnen

dauerhafter
Sitzkomfort durch
die besonders
komfortable
Polsterung

Gestell verchromt,
inkl. Polyamid-
Bodengleitern

①
Abb. schwarz
Kunstleder
Best.-Nr. 267 788
€ /St. **69,90**

**TOP
SITZKOMFORT**
modernes Design
in Echtleder oder
Kunstleder verfügbar

Besucherstuhl FLORA II, Gestell verchromt



Bezug Farbe	Kunstleder schwarz	Echtleder schwarz
ohne Armlehnen		
Best.-Nr.	267 788 ①	147 048
€/St.	69,90	99,90
inkl. Armlehnen		
Best.-Nr.	267 789	147 049 ②
€/St.	79,90	109,90

VE = 4 St.

Filzgleiter VE = 4 Stück

Made in Germany
für Parkett, Stein, Fliesen etc.,
in Top Qualität zur optimalen
Schonung Ihrer Böden

Best.-Nr. 247 548 € /VE **7,50**

(Filzgleiter mit Gummihammer einschlagen)

Maße:

Gesamthöhe	825 mm
Gesamtbreite	505 mm
Gesamttiefe	565 mm
Sitzhöhe	470 mm
Sitzbreite	440 mm
Sitztiefe	430 mm
Rückenlehnenhöhe	340 mm
Gewicht	6,5 kg



**TOP
QUALITÄT**
**5
JAHRE
GARANTIE**

stapelbar
(max. 6 Stühle)



② Abb. schwarz
inkl. Armlehnen
Gestell schwarz
Best.-Nr. 134 256
€ 59,90

stapelbar
(bis zu 6 Stühle)

ab € 49,90

Der passt in jede BÜRO LANDSCHAFT



① Abb. schwarz
ohne Armlehnen
Gestell schwarz
Best.-Nr. 134 426
€ 49,90



③ € 54,90
Best.-Nr. 134 253

Abb. anthrazit,
ohne Armlehnen
Gestell verchromt

AUF ANFRAGE
MIT STOFF
DESKIN1



④ Abb. blau
inkl. Armlehnen
Gestell verchromt
Best.-Nr. 134 245
ab 4 St. € 59,90



GS-geprüft
für Ihre Sicherheit

Qualitätsmerkmale:

- + mit großer gepolsterter Sitz- und Rückenfläche, für bequemes Sitzen
- + bestens geeignet für starke Beanspruchung und lange Nutzungszeiten durch strapazierfähigen Bezugsstoff
- + für Ihre Gesundheit und Sicherheit: GS-zertifiziert
- + stapelbares Stahlrohrgestell schwarz oder verchromt
- + optional mit Kunststoff Armlehnen aus stabilem Polypropylen
- + TOP QUALITÄT, deshalb 5 Jahre Garantie

TOP
QUALITÄT
5
JAHRE
GARANTIE

Besucherstuhl FLORA I, 4-Fuß-Gestell schwarz

Stoff
Basic C



Farbe schwarz anthrazit blau

ohne Armlehnen

Best.-Nr.	134 426 ①	134 428	134 260
€/St.	49,90	49,90	49,90

inkl. Armlehnen

Best.-Nr.	134 256 ②	134 258	134 255
€/St.	59,90	59,90	59,90

VE = 4 St.

Besucherstuhl FLORA I, 4-Fuß-Gestell verchromt

Stoff
Basic C



Farbe schwarz anthrazit blau

ohne Armlehnen

Best.-Nr.	134 251	134 253 ③	134 250
€/St.	54,90	54,90	54,90

inkl. Armlehnen

Best.-Nr.	134 246	134 248	134 245 ④
€/St.	62,90	62,90	62,90

ab 4 St. €/St. 59,90 59,90 59,90

VE = 4 St.

Bezugsstoff:

extra strapazierfähig
und langlebig
100% Polyacryl
30.000 Scheuertouren
EN 1021-1 Zigaretteglut

Maße:

Gesamthöhe	810 mm
Gesamtbreite	500 mm
Breite m. Arm.	590 mm
Gesamttiefe	450 mm
Sitzhöhe	470 mm
Sitzbreite	445 mm
Sitztiefe	430 mm
Arm.-Höhe	700 mm
Gewicht	7 kg

Für Sie nur das
BESTE

Top Qualität trifft auf modernes Design



formschöne
leichte
Armlehnen

Muldensitz mit
abgerundeter
Vorderkante für
bequemes Sitzen

ab € **129,-**

ab 2 St. €/St.
mit Netzrücken

Qualitätsmerkmale:

- + gepolsterter Muldensitz mit abgerundeter Vorderkante für bequemes Sitzen
- + ergonomisch geformte Rückenlehne, wahlweise gepolstert oder mit atmungsaktivem Netzgewebe
- + für ihre Gesundheit und Sicherheit: GS-zertifiziert
- + in 7 verschiedenen Farben erhältlich
- + verchromtes 4-Fuß Gestell, stapelbar (bis zu 2 Stück)
- + optional Armlehnen erhältlich
- + TOP QUALITÄT, deshalb 5 Jahre Garantie

Qualitätsgeprüft
für Ihre Sicherheit



Made in Germany

③ Abb. schwarz
Gestell verchromt
Best.-Nr. 272 294
€ 139,-

⑤ Armlehnen
Best.-Nr. 272 342
€/Paar 45,-

④ Abb. orange
Gestell verchromt
Best.-Nr. 272 325*
€ 139,-

⑩ Armlehnen
Best.-Nr. 272 342
€/Paar 45,-

① Abb. anthrazit
Gestell verchromt
Best.-Nr. 278 962
€ 129,-

② Abb. blau
Gestell verchromt
Best.-Nr. 272 297
€ 129,-

⑩ Armlehnen
Best.-Nr. 272 342
€/Paar 45,-

Filzgleiter VE = 4 Stück
Made in Germany
für Parkett, Stein, Fliesen etc.,
in Top Qualität zur optimalen
Schonung Ihrer Böden
Best.-Nr. 285 813 €/VE 6,90
(Filzgleiter mit Gummihammer einschlagen)

Bezugsstoff:
extra strapazierfähig
und langlebig
Stoff: 100% Polypropylen
Netz: 100% Polyester
40.000 Scheuertouren
EN 1021-1 Zigarettenglut
EN 1021-2 Streichholz

TOP QUALITÄT
5
JAHRE GARANTIE

Maße:
Gesamthöhe 830 mm
Gesamtbreite 480 mm
Gesamttiefe 520 mm
Sitzhöhe 430 mm
Sitzbreite 480 mm
Sitztiefe 450 mm
Gewicht 6,3 kg

Armlehnen
verchromt mit schwarzen
Kunststoffauflagen

Best.-Nr. 272 342
€/Paar 45,-

LAS VEGAS, ohne Armlehnen, 4-Fuß Gestell verchromt

Stoff Basic C							
Farbe	schwarz	anthrazit	blau	apfelgrün	rot	bordeaux	orange

Rücken mit Netz schwarz, Sitz mit Polster							
Best.-Nr.	272 296	278 962 ①	272 297 ②	272 329*	272 327*	272 328*	272 330*
ab 2 St. €/St.	129,-	129,-	129,-	129,-	129,-	129,-	129,-
Sitz und Rücken mit Polster							
Best.-Nr.	272 294 ③	278 963	272 295	272 324*	272 322*	272 323*	272 325* ④
ab 2 St. €/St.	139,-	139,-	139,-	139,-	139,-	139,-	139,-
VE = 2 Stück							

ergonomisch und FARBENFROH

Qualitätsmerkmale:

- + **gepolsterter Muldensitz** mit abgerundeter Vorderkante für bequemes Sitzen
- + **ergonomisch geformte Rückenlehne**, wahlweise gepolstert oder mit atmungsaktivem Netzgewebe
- + **verchromtes, stapelbares Schwingergestell** (bis zu 2 Stück)
- + **für ihre Gesundheit und Sicherheit: GS-zertifiziert**
- + **in 7 verschiedenen Farben erhältlich**
- + optional Armlehnen erhältlich
- + TOP QUALITÄT, deshalb 5 Jahre Garantie

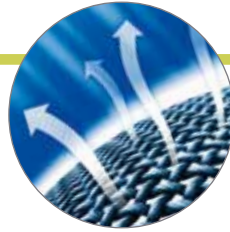

atmungsaktiver,
ergonomisch
geformter
Netzrücken

ab € **139,-**

ab 2 St. €/St.
mit Netzrücken

⑦ Abb. apfelgrün
Gestell verchromt
Best.-Nr. 272 339*
€ 139,-

⑨ Abb. rot
Gestell verchromt
Best.-Nr. 272 332*
€ 149,-

⑩
Armlehnen
Best.-Nr.
272 342
€/Paar 45,-

⑧
Abb. bordeaux
Gestell verchromt
Best.-Nr. 272 338*
€ 139,-

Muldensitz mit abgerundeter
Vorderkante für bequemes Sitzen

inklusive
Polyamidgleiter

Qualitätsgeprüft
für Ihre Sicherheit



Made in Germany

⑥ Abb. blau
Gestell verchromt
Best.-Nr. 272 299
ab € 139,-



Filzgleiter VE = 4 Stück

Made in Germany
für Parkett, Stein, Fliesen etc.,
in Top Qualität zur optimalen
Schonung Ihrer Böden
Best.-Nr. 285 812 €/VE 10,90
(Filzgleiter mit Gummihammer einschlagen)

Maße:

Gesamthöhe	850 mm
Gesamtbreite	480 mm
Gesamttiefe	520 mm
Sitzhöhe	450 mm
Sitzbreite	480 mm
Sitztiefe	450 mm
Gewicht	9 kg

Bezugsstoff:
extra strapazierfähig
und langlebig
Stoff: 100% Polypropylen
Netz: 100% Polyester
40.000 Scheuertouren
EN 1021-1 Zigarettenglut
EN 1021-2 Streichholz

LAS VEGAS, ohne Armlehnen, Schwingergestell verchromt

Stoff
Basic C



Farbe schwarz anthrazit blau apfelgrün rot bordeaux orange

Rücken mit Netz schwarz, Sitz mit Polster

Best.-Nr.	272 301	278 964	272 299 ⑥	272 339* ⑦	272 337*	272 338* ⑧	272 340*
ab 2 St. €/St.	139,-	139,-	139,-	139,-	139,-	139,-	139,-

Sitz und Rücken mit Polster

Best.-Nr.	272 298	278 965	272 300	272 334*	272 332* ⑨	272 333*	272 335*
ab 2 St. €/St.	149,-	149,-	149,-	149,-	149,-	149,-	149,-

VE = 2 Stück

Armlehnen
verchromt mit schwarzen
Kunststoffauflagen

Best.-Nr. 272 342 ⑩
€/Paar 45,-

**ELEGANTER
BESUCHERSTUHL**
mit Komfortpolsterung



③ Abb. anthrazit
Gestell alusilber
Best.-Nr. 284 698
ab € 114,-



Schwingergestell
alusilber
inkl. Polyamid-
Bodengleitern

**TOP
QUALITÄT**
**5
JAHRE
GARANTIE**

Qualitätsmerkmale:

- komfortabel gepolsterte **Sitz- und Rückenlehne** für mehr Sitzkomfort
- **inklusive Armlehnen mit Soft-Armauflage zur Entlastung der Arme und Schultern**
- extra lange Nutzungsdauer durch hochbelastbaren Bezugsstoff mit 40.000 Scheuertouren
- **TOP Qualität, hervorragend in der Verarbeitung**
- stabiles Schwingergestell in alusilber und verchromt

**Besucherstuhl TopSWING,
Schwingergestell inkl. Armlehnen**

Stoff Basic C			
Farbe	schwarz	anthrazit	blau
Gestell verchromt			
Best.-Nr.	284 694 ①	284 695	284 696 ②
€/St.	119,-	119,-	119,-
ab 4 St. €/St.	114,-	114,-	114,-
Gestell alusilber			
Best.-Nr.	284 697	284 698 ③	284 699
€/St.	119,-	119,-	119,-
ab 4 St. €/St.	114,-	114,-	114,-

VE = 4 St.

TOP!
ab € **114,-**

②
Abb. blau
Gestell verchromt
Best.-Nr. 284 696

Extra lange
Nutzungsdauer
durch hochbelastbaren
Bezugsstoff mit
40.000 Scheuertouren



①
Abb. schwarz
Gestell verchromt
Best.-Nr. 284 694
ab € 114,-

Schwingergestell
verchromt
inkl. Polyamid-
Bodengleiter zur
Schonung der
Bodenbeläge

Maße:
Gesamthöhe 845 mm
Gesamtbreite 560 mm
Gesamttiefe 615 mm
Sitzhöhe 460 mm
Sitztiefe 490 mm
Sitzbreite 470 mm
Gewicht 9 kg

Bezugsstoff:
extra strapazierfähig
und langlebig
100% Polyester
40.000 Scheuertouren

Qualitätsmerkmale:

- + Sitz- und Rückenfläche mit einem abwaschbaren und pflegeleichten Soft-Kunstleder bezogen oder mit einem strapazierfähigen Stoffbezug Basic C mit 30.000 Scheuertouren
- + den ganzen Tag bequem sitzen dank **Komfortpolsterung**
- + **inklusive Armlehnen**
- + **Sitzinnenschale aus stabilem Buchenschichtholz**
- + stapelbares Gestell aus stabilem Stahlrohr (bis zu 4 Stühle)
- + **TOP QUALITÄT**, deshalb 5 Jahre Garantie

UNEMPFINDLICH und PFLEGELEICHT



④ Abb. Soft-Kunstleder schwarz
Gestell verchromt
Best.-Nr. 268 208
€ 124,-



③ Abb. Soft-Kunstleder schwarz
Gestell schwarz
Best.-Nr. 268 211
€ 109,-



① Abb. Soft-Kunstleder schwarz
Gestell alusilber
Best.-Nr. 268 209
€ 109,-



② Abb. Soft-Kunstleder bordeaux
Gestell alusilber
Best.-Nr. 268 981
€ 109,-

stapelbar
(bis zu 4 Stühle)

TOP QUALITÄT
5
JAHRE GARANTIE

Besucherstuhl PIENO, 4-Fußgestell inkl. Armlehnen

Soft-Kunstleder



Farbe schwarz blau bordeaux

Gestell alusilber

Best.-Nr. 268 209 ① 268 212 268 981 ②

€/St. 109,- 109,- 109,-

Gestell schwarz

Best.-Nr. 268 211 ③ - -

€/St. 109,- - -

Gestell verchromt

Best.-Nr. 268 208 ④ - -

€/St. 124,- - -

VE = 2 Stück

Bezugsstoff:

extra strapazierfähig und langlebig

100% Polyolefin
30.000 Scheuertouren
EN 1021-1 Zigarettenglut

Bezugsstoff:

extra strapazierfähig und langlebig
Deckmaterial: 100% Polyurethan
Trägermaterial: 70% Polyester,
30% Baumwolle
100.000 Scheuertouren

Maße Kunstleder/Basic C :

Gesamthöhe 835 mm
Gesamtbreite 530 mm
Gesamttiefe 490 mm
Sitzhöhe 470 mm
Sitzbreite 450 mm
Sitztiefe 490 mm
Gewicht 9 kg

TOP!
ab € 99,90

Besucherstuhl PIENO, 4-Fußgestell inkl. Armlehnen

Stoff Basic C



Farbe anthrazit dunkelblau schwarz bordeaux

Gestell alusilber

Best.-Nr. 246 991 ⑤ 246 992 246 993 277 554

€/St. 99,90 99,90 99,90 99,90

Gestell schwarz

Best.-Nr. 246 997 - - -

€/St. 99,90 - - -

Gestell verchromt

Best.-Nr. - 277 549 ⑥ 277 550 -

€/St. - 109,90 109,90 -

VE = 2 St.



⑥ Abb. Stoff Basic C dunkelblau
Gestell verchromt
Best.-Nr. 277 549
€ 109,90



⑤ Abb. Stoff Basic C anthrazit,
Gestell alusilber
Best.-Nr. 246 991
€ 99,90

TOP-Qualität,
mit extra
komfortabler
Qualitäts-
Polsterung

DESKIN I

Besucherschwinger Stoffbezug

KOMFORTABEL und STILVOLL zum attraktiven Preis



**TOP
QUALITÄT**
**5
JAHRE
GARANTIE**

den ganzen Tag
bequem sitzen
durch die hochwertige
Spezialpolsterung

Gestell alusilber,
inkl. Polyamid-
Bodengleitern

ab € **109,-**
Best.-Nr. 236 286

② Abb. schwarz
Gestell alusilber

**beste Qualität und
feinste Verarbeitung**

**Schwingergestell für
entspanntes Sitzen**

Qualitätsmerkmale:

- + den ganzen Tag bequem Sitzen durch die **Spezialpolsterung**
- + Schwingsessel mit stabilem Stahlrohrgestell in 2 Farben erhältlich, Standsicherheit geprüft gemäß EN 1022
- + **für Ihre Gesundheit und Sicherheit:**
 - + Maße und Sicherheitsanforderungen geprüft gemäß EN 13761
 - + Festigkeit und Dauerhaltbarkeit geprüft gemäß EN 1728
- + inklusive Polyamid-Bodenschonern
- + TOP QUALITÄT, 5 Jahre Garantie
- + **extra lange Nutzungsdauer** durch hochbelastbaren, flammhemmenden Bezugstoff mit 50.000 Scheuertouren, perfekt für den Dauereinsatz geeignet

Bezugsstoff:

extra strapazierfähig und flammhemmend
100% Polyester
50.000 Scheuertouren
EN 1021-1 Zigarettenglut
EN 1021-2 Streichholz



inklusive Kippenschutz

Maße:

Gesamthöhe	870 mm
Gesamtbreite	545 mm
Gesamttiefe	530 mm
Sitzhöhe	470 mm
Sitzbreite	490 mm
Sitztiefe	430 mm
Rückenlehnenhöhe	490 mm
Armlehnenhöhe	620 mm
Gewicht	7,5 kg

Besucherstuhl DESKIN I, inkl. Armlehnen

Stoff	Stoffbeispiele		
Deskinn 1			
Farbe	schwarz	dunkelgrau	dunkelblau
Gestell verchromt			
Best.-Nr.	210 902	225 161	210 903 ①
€/St.	119,-	119,-	119,-
ab 4 St. €/St.	109,-	109,-	109,-
Gestell alusilber			
Best.-Nr.	236 286 ②	236 287 ③	236 288
€/St.	119,-	119,-	119,-
ab 4 St. €/St.	109,-	109,-	109,-



③ Abb. dunkelgrau
Gestell alusilber
Best.-Nr. 236 287
ab € **109,-**



Gestell verchromt,
inkl. Polyamid-
Bodengleitern

① Abb. dunkelblau
Gestell verchromt
Best.-Nr. 210 903
ab € **109,-**

Qualitätsmerkmale:

- + trendstark und ausgesprochen komfortabel aus **hochwertigem Echtleder oder Kunstleder**
- + **erstklassiger Sitzkomfort durch Komfortpolsterung**
- + **für Ihre Gesundheit und Sicherheit:**
 - + Maße und Sicherheitsanforderungen geprüft gemäß EN 13761
 - + Festigkeit und Dauerhaltbarkeit geprüft gemäß EN 1728
- + **weiche Haptik und optimale Pflegeeigenschaften**
- + **strapazierfähiges Echtleder 0,9 - 1,1 mm stark**
- + Schwingsessel mit stabilem Stahlrohrgestell, verchromt oder alusilber, Standsicherheit geprüft gemäß EN 1022

DESKIN I

Gestell **verchromt**

Kunstleder

Farbe	schwarz	blau
Best.-Nr.	225 134 ③	268 567④
€/St.	119,-	119,-
ab 4 St. €/St.	109,-	109,-

DESKIN I

Gestell **verchromt**

Echtleder

Farbe	schwarz	blau	hellgrau
Best.-Nr.	134 547 ①	148 935	148 936
€/St.	139,-	139,-	139,-
ab 4 St. €/St.	129,-	129,-	129,-

Gestell **alusilber**

Best.-Nr.	236 277	-	236 279 ②
€/St.	139,-	-	139,-
ab 4 St. €/St.	129,-	-	129,-

TOP QUALITÄT
5 JAHRE GARANTIE

Mit dem DESKIN I beweisen Sie

STIL

Schlichte Eleganz mit erstklassigem Sitzkomfort



bequem anlehnen durch gepolsterte Armauflage, Echtleder

für dauerhaften Sitzkomfort sorgt das hochwertige Spezialpolster mit Echtleder-Bezug



① Abb. Echtleder schwarz, Gestell verchromt
Best.-Nr. 134 547
ab € 129,-

Maße:

Gesamthöhe	870 mm
Gesamtbreite	545 mm
Gesamttiefe	530 mm
Sitzhöhe	470 mm
Sitzbreite	490 mm
Sitztiefe	430 mm
Rückenlehnenhöhe	490 mm
Armlehnenhöhe	620 mm
Gewicht	7,5 kg

TOP!

ab € **109,-**

Sicherer Stand durch Polyamid-Bodenschoner und Kippschutz



④ Abb. Kunstleder blau
Gestell verchromt
Best.-Nr. 268 567
ab € 109,-



③ Abb. Kunstleder schwarz
Gestell verchromt
Best.-Nr. 225 134
ab € 109,-



② Abb. Echtleder hellgrau
Gestell alusilber
Best.-Nr. 236 279
ab € 129,-

ARKAS

Besucherstuhl Stoffbezug

beste Qualität und
feinste Verarbeitung

**TOP
QUALITÄT**
**5
JAHRE
GARANTIE**



③
Abb. bordeaux
Gestell verchromt
Best.-Nr. 224 275
ab 4 St. € 119,-

Qualitätsmerkmale:

- + den ganzen Tag bequem Sitzen durch die extra komfortable **Spezialpolsterung**
- + Besuchersessel mit stabilem, stapelbarem Stahlrohrgestell, Standsicherheit geprüft gemäß EN 1022
- + **für Ihre Gesundheit und Sicherheit:**
 - + Festigkeit und Dauerhaltbarkeit geprüft gemäß EN 1728
- + **extra lange Nutzungsdauer** durch hochbelastbaren, flammhemmenden Bezugsstoff mit 50.000 Scheuertouren, perfekt für den Dauereinsatz geeignet
- + TOP QUALITÄT, deshalb 5 Jahre Garantie



②
Abb. dunkelblau
Gestell verchromt
Best.-Nr. 236 313
ab 4 St. € 119,-



den ganzen Tag
bequem Sitzen durch
die extra komfortable
Spezialpolsterung

stabiles, stapelbares
Stahlrohrgestell in
verchromt, inklusive
Polyamid-Bodenschönern



① Abb. schwarz
Gestell verchromt

ab € **119,-**
Best.-Nr. 224 273



stapelbar
(bis zu 4 Stühle)

Bezugsstoff:
extra strapazierfähig und
flammhemmend
100% Polyester
50.000 Scheuertouren
EN 1021-1 Zigaretteglut
EN 1021-2 Streichholz

Maße:

Gesamthöhe	880 mm
Gesamtbreite	600 mm
Gesamttiefe	552 mm
Sitzhöhe	450 mm
Sitzbreite	460 mm
Sitztiefe	460 mm
Rückenlehnenhöhe	460 mm
Gewicht	8 kg

Echtholz-
Armauflage
in Buche



extra lange
Nutzungs-
dauer
durch hoch-
belastbaren
Bezugsstoff mit
50.000 Scheuertouren

④
Abb. dunkelgrau
Gestell alusilber
Best.-Nr. 236 303
ab 4 St. € 119,-

Filzgleiter VE = 4 Stück
 Made in Germany
für Parkett, Stein, Fliesen etc.,
in Top Qualität zur optimalen
Schonung Ihrer Böden
Best.-Nr. 285 819 €/VE **9,50**
(Filzgleiter mit Gummihammer einschlagen)

Besucherstuhl ARKAS, inklusive Armlehnen

Stoff				
DESKIN1	schwarz	dunkelgrau	dunkelblau	bordeaux
Gestell verchromt				
Best.-Nr.	224 273 ①	236 311	236 313 ②	224 275 ③
€/St.	129,-	129,-	129,-	129,-
ab 4 St. €/St.	119,-	119,-	119,-	119,-
Gestell alusilber				
Best.-Nr.	236 302	236 303 ④	236 304	236 305
€/St.	129,-	129,-	129,-	129,-
ab 4 St. €/St.	119,-	119,-	119,-	119,-

VE = 2 St.

Zeitlose ELEGANZ

Qualitätsmerkmale:

- + **das weiche, feingearbte Leder** garantiert Ihnen ein angenehmes Sitzgefühl
- + exzellent Sitzen durch die besonders **komfortable Polsterung**
- + **für Ihre Gesundheit und Sicherheit:**
 - + Festigkeit und Dauerhaltbarkeit geprüft gemäß EN 1728
- + **weiche Haptik und optimale Pflegeeigenschaften**
- + Besucherstuhl mit stabilem Stahlrohrgestell in verchromt oder alusilber, Standsicherheit geprüft gemäß EN 1022
- + TOP QUALITÄT, deshalb 5 Jahre Garantie



ARKAS Besucherstuhl inkl. Armlehnen

Gestell **verchromt**

Kunstleder		
Farbe	schwarz	blau
Best.-Nr.	226 728 ①	268 581 ②
€/St.	119,-	119,-
ab 4 St. €/St.	109,-	109,-

ARKAS Besucherstuhl inkl. Armlehnen

Gestell **verchromt**

Echtleder			
Farbe	schwarz	blau	hellgrau
Best.-Nr.	155 964 ③	208 044	208 036 ④
€/St.	139,-	139,-	139,-
ab 4 St. €/St.	129,-	129,-	129,-
Gestell alusilber			
Best.-Nr.	236 293 ⑤	-	-
€/St.	139,-	-	-
ab 4 St. €/St.	129,-	-	-

Maße:

Gesamthöhe	880 mm
Gesamtbreite	600 mm
Gesamttiefe	552 mm
Sitzhöhe	450 mm
Sitzbreite	460 mm
Sitztiefe	460 mm
Rückenlehnenhöhe	460 mm
Gewicht	8 kg

stapelbar
(bis zu 4 Stühle)



Echtholz-Armauflage
schwarz
gebeizt



② Abb. Kunstleder blau
Gestell verchromt
Best.-Nr. 268 581
ab € 119,-



① Abb. Kunstleder schwarz
Gestell verchromt
Best.-Nr. 226 728
ab € 119,-



④ Abb. Echtleder hellgrau
Gestell verchromt
Best.-Nr. 208 036
ab € 129,-

Filzgleiter VE = 4 Stück
Made in Germany
für Parkett, Stein, Fliesen etc.,
in Top Qualität zur optimalen
Schonung Ihrer Böden
Best.-Nr. 285 819 **€/VE 9,50**
(Filzgleiter mit Gummihammer einschlagen)

sicherer Stand
durch Polyamid-
Bodenschoner

Gestell
verchromt,
inkl. Polyamid-
Bodengleitern

Unentbehrlich

- + bei Besprechungen
- + bei Konferenzen
- + im Wartebereich etc.

TOP!
ab € **109,-**



⑤ Abb. Echtleder schwarz
Gestell alusilber
Best.-Nr. 236 293
ab € 129,-

TOP QUALITÄT
5
JAHRE GARANTIE

CONTEA

Besucherstuhl

Universell einsetzbar

- bei Besprechungen
- bei Konferenzen
- im Warte- oder Empfangsbereich

Qualitätsmerkmale:

- + exzellent Sitzen durch die besondere Komfortpolsterung
- + weiche Haptik und optimale Pflegeeigenschaften
- + aufwendige Steppung für eine edle Optik und hohen Komfort
- + Besucherstuhl mit stabilem Stahlrohrgestell, verchromt
- + TOP QUALITÄT, deshalb 3 Jahre Garantie



Bistrotisch Lara,
Platte schwarz, Gestell chrom,
Höhe 1100 mm, Ø 600 mm
Best-Nr. 265 595, €/St. 299,-

Ausdrucksvoll und komfortabel aus hochwertigem Kunstleder



Armlehnen mit
Armauflage aus
pflegeleichtem
Kunststoff

ab €/St. **99,90**

stabiles
Stahlrohrgestell,
verchromt

für dauerhaften
Sitzkomfort sorgt
das Komfortpolster

Abb. schwarz
Gestell verchromt
Best.-Nr. 279 036
ab €/St. 99,90

Gestell verchromt



**Besucherstuhl CONTEA
inkl. Armlehnen,
Gestell verchromt**

Kunstleder



Farbe schwarz

Best.-Nr. 279 036

€/St. 109,-

ab 4 St. €/St. 99,90

Maße:

Gesamthöhe	895 mm
Gesamtbreite	530 mm
Gesamttiefe	600 mm
Sitzhöhe	470 mm
Sitzbreite	460 mm
Sitztiefe	420 mm
Rückenlehnenhöhe	425 mm
Gewicht	8 kg

**TOP
QUALITÄT**

**3
JAHRE
GARANTIE**

Sitzgenuss mit Schwung

extra dicke
Polsterung
für optimalen
Sitzkomfort



② Abb. blau
mit Armlehnen
Best.-Nr. 285 324
€ 219,-

③ Abb. rot
mit Armlehnen
Best.-Nr. 285 325
€ 219,-

hochwertiges DESKIN Sitzpolster
sorgt für eine komfortable
Sitzposition

① Abb. anthrazit
mit Armlehnen
Best.-Nr. 285 323
€ 219,-

TOP
QUALITÄT
3
JAHRE
GARANTIE

TOP!
€ 219,-

doppelt verchromtes
Schwingergestell
für edle Optik

Qualitätsmerkmale:

- für den besonderen Sitzkomfort sorgt die DESKIN Spezialpolsterung
- extra lange Nutzungsdauer durch einen hochbelastbaren Bezugsstoff mit 50.000 Scheuertouren
- stabiles Schwingergestell, doppelt verchromt
- inkl. Armlehnen mit weicher Polypropylen-Armauflage
- TOP QUALITÄT, deshalb 3 Jahre Garantie

Besucherstuhl VADO

Gestell verchromt

Stoff				
Basic EA	schwarz	anthrazit	blau	rot
Farbe	schwarz	anthrazit	blau	rot
Best.-Nr.	285 322	285 323	① 285 324	② 285 325
€/St.	219,-	219,-	219,-	219,-

Bezugsstoff:

extra langlebig und strapazierfähig
100% Polyester, 50.000 Scheuertouren

Maße:

Gesamthöhe	960 mm
Gesamtbreite	570 mm
Gesamtiefe	620 mm
Sitzhöhe	460 mm
Sitzbreite	500 mm
Sitztiefe	470 mm
Rückenlehnenhöhe	500 mm
Gewicht	12 kg

ATHOS

Besucherschwinger

inklusive
Armlehnen
doppelt
verchromt
für eine edle
Optik

Auf diesen edlen und komfortabel gepolsterten Besucherschwingern sitzen Sie garantiert bequem!

Ob im Empfangs- oder Warteraum, in Konferenzen oder Meetings – diese edlen Schwinger machen überall eine gute Figur – und das zu einem TOP-Preis!



Qualitätsmerkmale:

- dauerhafter Sitzkomfort durch die extra komfortable **DESKIN Polsterung**
- wahlweise mit Echtleder oder hochwertigem Kunstleder bezogen**
- besonders robustes und stabiles Stahl Gestell inkl. Armlehnen, **doppelt verchromt** (mit Polyamid-Bodengleitern)
- extra stabile DESKIN Ausführung (12 kg Eigengewicht)**

stabiles Stahl Gestell doppelt verchromt, inklusive Polyamid-Bodengleitern

Besucherschwinger ATHOS inklusive Armlehnen

Bezug	Kunstleder	Echtleder
Farbe	schwarz	schwarz
Best.-Nr.	285 302 ①	285 303 ②
€/St.	289,-	359,-

Maße:
Sitzhöhe 490 mm
Sitzbreite 500 mm
Sitztiefe 430 mm
Rückenlehnenhöhe 375 mm
Gewicht 12 kg



extra bequeme **DESKIN** Exklusiv-Polsterung garantiert langes Sitzvergnügen

② Abb. Echtleder schwarz
Best.-Nr. 285 303
€/St. 359,-

ab € **289,-**



① Abb. Kunstleder schwarz
Best.-Nr. 285 302
€/St. 289,-



② Abb. Echtleder schwarz
Best.-Nr. 285 303
€/St. 359,-

TOP QUALITÄT
3 JAHRE GARANTIE

Passende Managementessel
Seite 72



inklusive
Armlehnen
doppelt
verchromt
für eine edle
Optik

② Abb. Netz weiß
Best.-Nr. 285 295
€/St. 329,-

① Abb. Netz schwarz
Best.-Nr. 285 294
€/St. 329,-

① Abb. Netz schwarz
Best.-Nr. 285 294
€/St. 329,-

ab € 329,-

**TOP
QUALITÄT**
**3
JAHRE
GARANTIE**

stabiles Stahl
Gestell doppelt
verchromt,
inklusive Polyamid-
Bodengleiter

③ Abb. Kunstleder
schwarz
Best.-Nr. 285 298
€/St. 329,-

Maße: CORTEO Netz
Sitzhöhe 440 mm
Sitzbreite 470 mm
Sitztiefe 420 mm
Rückenlehnenhöhe 380 mm
Gewicht 10 kg

Maße: CORTEO Polster
Sitzhöhe 445 mm
Sitzbreite 495 mm
Sitztiefe 460 mm
Rückenlehnenhöhe 375 mm
Gewicht 10 kg

Qualitätsmerkmale:

- Bezug Echtleder, hochwertiges Kunstleder oder Netzgewebe
- durchgehende Sitzschale für ein optimales Sitzgefühl
- besonders robustes und stabiles Stahlgestell inkl. Armlehnen, **doppelt verchromt** (mit Polyamid-Bodengleiter)
- **extra stabile DESKIN Ausführung (10 kg Eigengewicht)**

Besucherschwinger CORTEO inklusive Armlehnen

Bezug	Netz	Netz	Kunstleder	Echtleder
Farbe	schwarz	weiß	schwarz	schwarz
Best.-Nr.	285 294 ①	285 295 ②	285 298 ③	285 299
€/St.	329,-	329,-	329,-	379,-

Kantinen-SETS (Tische + Stühle)

Holz/Stahl



Im SET noch günstiger!

239,-

Sie sparen 17,60 €

Best.-Nr. 219 773

SET 1 ◀

Kantinen-Stapelstühle + Tisch

4 x Kantinen-Stapelstühle
Gestell Lichtgrau

1 x Rechtecktisch

B 1200 x T 600 mm,
Platte Lichtgrau, Gestell Lichtgrau
Plattenstärke 19 mm

Best.-Nr. 219 773

Normalpreis ~~256,60~~

€/SET **239,-**

Sie sparen € 17,60 gegenüber Einzelkauf.

SET 2 ◀

(ohne Abb.)

Kantinen-Stapelstühle + Tisch

4 x Kantinen-Stapelstühle

1 x Rechtecktisch

B 1200 x T 700 mm, Tischplatte
Lichtgrau, Plattenstärke 19 mm

Tisch-/Stuhlgestell Best.-Nr.

Lichtgrau 251 567

Alusilber 276 009

Normalpreis ~~266,60~~

€/SET **249,-**

Sie sparen € 17,60 gegenüber Einzelkauf.

SET 3 ▶

Kantinen-Stapelstühle + Tisch

4 x Kantinen-Stapelstühle

1 x Rechtecktisch

B 1200 x T 800 mm,
Plattenstärke 19 mm

Tischplatte	Tisch-/Stuhlgestell	Best.-Nr.
Buche	Sepiabraun	219 771
Lichtgrau	Lichtgrau	238 279
Lichtgrau	Alusilber	257 722

Normalpreis ~~272,60~~

€/SET **249,-**

Sie sparen € 23,60 gegenüber Einzelkauf.



Im SET noch günstiger!

249,-

Sie sparen 23,60 €

Best.-Nr. 219 771

TOP QUALITÄT

5 JAHRE GARANTIE

Qualitätsgeprüft für Ihre Sicherheit



Im SET noch günstiger!

269,-

Sie sparen 17,60 €

Best.-Nr. 286 716



Alle DESKIN LINE Besprechungstische finden Sie ab Seite 120

SET 4 ◀

Kantinen-Stapelstühle + Tisch

4 x Kantinen-Stapelstühle

1 x Rechtecktisch

B 1600 x T 800 mm,
Platte Lichtgrau,
Plattenstärke 19 mm

Tisch-/Stuhlgestell Best.-Nr.

Lichtgrau 286 715

Alusilber 286 716

Normalpreis ~~286,60~~

€/SET **269,-**

Sie sparen € 17,60 gegenüber Einzelkauf.

Kantinen-Stapelstuhl NORWIN

Holz/Stahl

stapelbar
(bis zu 8 Stühle)

Körpergerecht geformtes Buchenschichtholz,
mehrfach verleimt, lackiert

① Abb. Lichtgrau
Best.-Nr. 213 588
ab €/St. **35,90**

**UNGLAUBLICH
GÜNSTIG!**

**TOP
QUALITÄT**
**5
JAHRE
GARANTIE**

Stahl-Rundrohrgestell,
Ø 22 mm, lackiert
Lichtgrau RAL 7035,
Sepiabraun RAL 8014
Alusilber RAL 9006

① Abb. Lichtgrau
Best.-Nr. 213 588
ab €/St. **35,90**

TOP!
ab € **35,90**



Bodenschutzgleiter,
Kunststoff

② Abb. Sepiabraun
Best.-Nr. 213 585
ab €/St. **35,90**

③ Abb. Alusilber
Best.-Nr. 257 555
ab €/St. **35,90**

Maße

Höhe 835 mm
Breite 450 mm
Tiefe 500 mm
Sitzhöhe 490 mm
Sitzbreite 380 mm
Sitztiefe 375 mm
Gewicht 5 kg

**Kantinen-
Stapelstuhl**

**Kantinen-
Stapelstuhl**

	Gestell Lichtgrau	Gestell Sepiabraun	Gestell Alusilber
Höhe 720 mm	RAL 7035	RAL 8014	RAL 9006
Best.-Nr.	213 588 ①	213 585 ②	257 555 ③
€/St.	36,90	36,90	36,90
ab 8 St. €/St.	35,90	35,90	35,90

TRIAS/QUADRAS

Besucherstuhl



Stapelschutz unter der Sitzfläche aus weichem PVC

*** HPL-Beschichtung:**
Mehrere, unter Hochdruck zusammengefügte Melaminharz-Schichten garantieren eine längere Lebensdauer als Standard-Melaminbeschichtungen.

ab € **89,-**

① Abb. Buche
Best.-Nr. 279 021

② Abb. anthrazit
Best.-Nr. 279 017
ab € **114,-**



④ Abb. blau
Best.-Nr. 280 679
ab € **114,-**

③ Abb. weiß
Best.-Nr. 279 018
ab € **114,-**



GS-geprüft für Ihre Sicherheit



Maße:
Gesamthöhe 840 mm
Gesamtbreite 500 mm
Gesamttiefe 515 mm
Sitzhöhe 450 mm
Sitzbreite 470 mm
Sitztiefe 415 mm
Rückenlehnenhöhe 410 mm
Gewicht 5 kg

TRIAS

Qualitätsmerkmale:

- erschaffen Sie gemütliche Sitzgelegenheiten als Cafeteriastuhl, im Wartezimmer, als Besucherstuhl oder beim festlichen Bankett
- ergonomische Holzschale mit dreieckig geformter Rückenlehne sorgt für eine gesunde Sitzhaltung**
- farbige Oberfläche aus strapazierfähiger *HPL-Beschichtung**
- mit integriertem Stapelschutz aus weichem PVC
- TOP QUALITÄT**, deshalb **3 Jahre Garantie**
- montiert geliefert**

Filzgleiter VE = 4 Stück





Made in Germany

für Parkett, Stein, Fliesen etc., **in Top Qualität** zur optimalen Schonung Ihrer Böden

Best.-Nr. 285 815 €/VE **7,50**

(Filzgleiter mit Gummihammer einschlagen)

Besucherstuhl TRIAS, 4-Fuß Gestell verchromt

Oberflächen					
Farbe	buche	anthrazit	weiß	grün	blau
Best.-Nr.	279 021 ①	279 017 ②	279 018 ③	279 019	280 679 ④
€/St.	94,-	119,-	119,-	119,-	119,-
ab 4 St. €/St	89,-	114,-	114,-	114,-	114,-

VE = 4 St.

QUADRAS

Qualitätsmerkmale:

- quadratisch geformte Holzschale mit formschöner Rückenlehne sorgt für eine gesunde Sitzhaltung
- dieser Stapelstuhl ist ideal für Wartezimmer, Messen, Kantinen und Veranstaltungsräume geeignet**
- farbige Oberfläche aus strapazierfähiger *HPL-Beschichtung**
- mit integriertem Stapelschutz aus weichem PVC
- TOP QUALITÄT**, deshalb **3 Jahre Garantie**
- keine Montage erforderlich**

Filzgleiter VE = 4 Stück





Made in Germany

für Parkett, Stein, Fliesen etc., **in Top Qualität** zur optimalen Schonung Ihrer Böden

Best.-Nr. 285 815 €/VE **7,50**

(Filzgleiter mit Gummihammer einschlagen)

Besucherstuhl QUADRAS, 4-Fuß Gestell verchromt

Oberflächen					
Farbe	buche	anthrazit	weiß	grün	blau
Best.-Nr.	279 026 ①	279 022 ②	279 023	279 024 ③	280 682 ④
€/St.	94,-	119,-	119,-	119,-	119,-
ab 4 St. €/St	89,-	114,-	114,-	114,-	114,-

VE = 4 St.



③ Abb. grün
Best.-Nr. 279 024
ab € **114,-**

stapelbar
(bis zu 4 Stühle)

② Abb. anthrazit
Best.-Nr. 279 022
ab € **114,-**

④ Abb. blau
Best.-Nr. 280 682
ab € **114,-**

GS-geprüft für Ihre Sicherheit

Buchenschichtholz 7-fach verleimt, 11 mm stark

stabiles, stapelbares Stahlrohrgestell ø16 mm, verchromt

ab € **89,-**

① Abb. Buche
Best.-Nr. 279 026

Maße:
Gesamthöhe 845 mm
Gesamtbreite 500 mm
Gesamttiefe 540 mm
Sitzhöhe 445 mm
Sitzbreite 400 mm
Sitztiefe 415 mm
Rückenlehnenhöhe 410 mm
Gewicht 5 kg

TOP QUALITÄT
3 JAHRE GARANTIE

Clever kombinieren!

Unsere Cafeteria-/Stehtische mit den Dekoren Weiß, Buche und Ahorn sind mit unserem Büromöbelprogramm Multi M kombinierbar.

**TOP
QUALITÄT**
**5
JAHRE
GARANTIE**



**GS-geprüft
für Ihre Sicherheit**

**Buchenschichtholz
7-fach verleimt, 11 mm stark**

**stabiles, stapelbares
Stahlrohrgestell
Ø 16 mm, verchromt**





Qualitätsmerkmale:

- + ergonomisch geformte Holzschale mit formschön gerundeter Rückenlehne sorgt für eine gesunde Sitzhaltung
- + mit integriertem Stapelschutz aus weichem Kunststoff
- + TOP QUALITÄT, deshalb 5 Jahre Garantie
- + keine Montage erforderlich

stapelbar
(bis zu 4 Stühle)

⑤
②
④
⑤

Besucherstuhl CURVE, 4-Fuß Gestell verchromt

Oberflächen-Holzdekor					
Farbe	buche	anthrazit	weiß	grün	blau
Best.-Nr.	208 126 ①	279 013 ②	279 014 ③	279 015 ④	280 681 ⑤
€/St.	89,-	114,-	114,-	114,-	114,-

VE = 4 St.





①
Abb. Buche
Best.-Nr. 208 126
ab € 89,-

Maße:

Gesamthöhe	830 mm
Gesamtbreite	515 mm
Gesamttiefe	640 mm
Sitzhöhe	450 mm
Sitzbreite	470 mm
Sitztiefe	400 mm
Rückenlehnenhöhe	370 mm
Gewicht	5 kg



Cafeteria Tischsystem, Platten und Fuß rund, Ø Tischplatte: 800 mm

Oberflächen-Holzdekor			
Farbe	Weiß	Buche	Ahorn
Cafeteriatisch , Höhe: 755 mm, Gewicht: 27,6 kg			
Best.-Nr.	234 498 ④	234 499 ⑤	234 497
€/St.	259,-	259,-	259,-
Stehtisch , Höhe: 1125 mm, Gewicht: 28,5 kg			
Best.-Nr.	234 492	234 493 ⑥	234 491 ⑦
€/St.	269,-	269,-	269,-

Ware zerlegt, einfache Montage.



⑦
Abb. Ahorndekor
Best.-Nr. 234 491
ab € 269,-

⑥
Abb. Buchedekor
Best.-Nr. 234 493
ab € 269,-

④
Abb. Weiß
Best.-Nr. 234 498
ab € 259,-

⑤
Abb. Buchedekor
Best.-Nr. 234 499
ab € 259,-

3-Schicht-Qualitätsspanplatte
Emissionsklasse E1, strapazierfähige
Melaminharzbeschichtung,
blend- und reflexionsfrei
Plattenstärke 25 mm

Maße:	Tisch	Stehtisch
Höhe	755 mm	1125 mm
ØTischplatte	800 mm	800 mm
Tiefe	800 mm	800 mm
Gewicht	27,6 kg	28,5 kg



Höhenausgleichsschrauben zum
Ausgleich von Bodenunebenheiten

JARA

Besucherstuhl

Qualitätsmerkmale

- + für ihre Gesundheit und Sicherheit: GS-zertifiziert
- + ermüdungsfreies Sitzen durch besonders hochwertige Qualitätspolsterung der Sitzfläche
- + ergonomische Schalenform für ermüdungsfreies Sitzen aus 7-fach verleimtem, 11 mm starken Buchenschichtholz naturfarbig oder Wenge gebeizt
- + Stahlrohrgestell Ø 20 mm, stabil und stapelbar (bis zu 8 Stühle)
- + Polyamid-Bodenschoner
- + TOP QUALITÄT, deshalb 5 Jahre Garantie



+ extrem langlebig durch hochbelastbaren, flammhemmenden Bezugsstoff DESKIN 1



TOP!
ab € **99,90**

€ **139,-**
③ Best.-Nr. 268 219

② Abb. Stoff, schwarz Best.-Nr. 252 945 € 119,-

Abb. Soft-Kunstleder dunkelblau

① Abb. Soft-Kunstleder, bordeaux Best.-Nr. 268 216 € 129,-

Maße:
Gesamthöhe 825 mm
Gesamtbreite 500 mm
Gesamttiefe 555 mm
Sitzhöhe 440 mm
Sitzbreite 420 mm
Sitztiefe 400 mm
Gewicht 6/7 kg



JARA

mit Sitzpolster	Formschale	Buche	Buche	Buche	Buche	Buche
	Gestell	verchromt	verchromt	verchromt	verchromt	verchromt
	Polster	schwarz	dunkelgrau/anthrazit	dunkelblau	bordeaux	orange
Stoff Deskin1	Best.-Nr.	252 937	252 939	-	252 942	252 944
	€/St.	99,90	99,90	-	99,90	99,90
Soft-Kunstleder	Best.-Nr.	268 214	268 213	268 215	268 216 ①	-
	€/St.	129,-	129,-	129,-	129,-	-



JARA

mit Sitz- und Rückenpolster	Formschale	Buche	Buche	Buche	Buche
	Gestell	verchromt	verchromt	verchromt	verchromt
	Polster	schwarz	dunkelgrau/anthrazit	dunkelblau	bordeaux
Stoff Deskin1	Best.-Nr.	252 945 ②	-	252 949	-
	€/St.	119,-	-	119,-	-
Soft-Kunstleder	Best.-Nr.	268 218	268 217	268 219 ③	268 220
	€/St.	139,-	139,-	139,-	139,-

Filzgleiter VE = 4 Stück
Made in Germany
für Parkett, Stein, Fliesen etc.,
in Top Qualität zur optimalen
Schonung Ihrer Böden
Best.-Nr. 285 818 € /VE 7,90
(Filzgleiter mit Gummihammer einschlagen)

Bezugsstoff Deskin1:
extra strapazierfähig,
flammhemmend und langlebig
100% Polyester
50.000 Scheuertouren
EN 1021-1 Zigarettenglut
EN 1021-2 Streichholz



Bezugsstoff Soft-Kunstleder:

extra strapazierfähig,
pflegeleicht und abwaschbar
Deckmaterial:
100% Polyurethan,
Trägermaterial:
70% Polyester, 30% Baumwolle
100.000 Scheuertouren

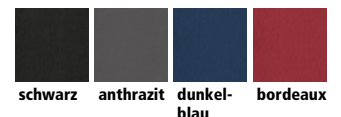

**Bezug Soft-Kunstleder
pflegeleicht und
ABWASCHBAR**



Qualitätsmerkmale

- + für ihre Gesundheit und Sicherheit: GS-zertifiziert
- + ermüdungsfreies Sitzen durch besonders komfortable Qualitätspolsterung der Sitzfläche
- + ergonomische Schalenform für ermüdungsfreies Sitzen aus 7-fach verleimtem, 11 mm starken Buchenschichtholz naturfarbig oder Wenge gebeizt
- + Stahlrohrgestell Ø 20 mm, stabil und stapelbar
- + auch mit Armlehnen erhältlich
- + Polyamid-Bodenschoner
- + TOP QUALITÄT, deshalb 5 Jahre Garantie



③ Abb. anthrazit
Best.-Nr. 155 957
ab € 99,90

⑤ Abb. blau
Best.-Nr. 159 400*
€ 114,90



mit Reihenverbinder (optional)

TOP!
ab € **89,90**

Gestell verchromt

① Abb. Buche
Best.-Nr. 155 958



stapelbar
(bis zu 8 Stühle)



④ Abb. Wenge,
Gestell alusilber
Best.-Nr. 210 907
ab € 99,90



② Abb. Buche,
inkl. Armlehnen
Gestell verchromt
Best.-Nr. 276 900
ab € 129,90

Stoff Basic



Bezugsstoff:
extra strapazierfähig und langlebig
100% Polyolefin
30.000 Scheuertouren
EN 1021-1 Zigarettenglut
EN 1021-2 Streichholz

Maße:
Gewicht: 6 kg/7 kg (mit Polster).
Gesamtmaße: H 825/B 500/T 555 mm
Sitzmaße: H 440/B 420/T 400 mm



JARA Stoff Basic

	Formschale	Buche	Buche	Buche	Buche	Buche	Wenge	Wenge	
	Gestell	verchromt	verchromt	verchromt	verchromt	verchromt	verchromt	alusilber	
	Polster	–	–	anthrazit	anthrazit	blau	–	–	
	Armlehnen	–	inklusive	–	–	–	–	–	
ohne Reihenverbinder	Best.-Nr.	155 958①	276 900②	155 957③	155 956	159 367	159 368	210 908	210 907④
	€/Stück	99,90	129,90	109,90	119,90	109,90	119,90	109,90	99,90
	ab 8 St. €/Stück	89,90	–	99,90	109,90	99,90	109,90	99,90	–
mit Reihenverbinder	Best.-Nr.	155 959*	–	159 397*	159 398*	159 399*	159 400* ⑤	211 164*	211 163*
	€/Stück	109,90	–	109,90	114,90	109,90	114,90	109,90	109,90

VE = 4 Stück

TIBO

Besucherbänke



④ 3-Sitzer
Gestell alusilber
Best.-Nr. 254 456
€ 499,-

③ 2-Sitzer inkl. Tisch
Gestell alusilber
Best.-Nr. 256 748
€ 399,-

Die Besucherbank TIBO ist eine hochwertige und elegante Lösung für Wartezimmer, Flure und Empfangsbereiche, wo man viele Sitzgelegenheiten benötigt.

Die Sitzschalen sind aus 7-fach verleimten Buchenschichtholz und überzeugen durch hochwertige Verarbeitung und Langlebigkeit. Das stabile Traversensystem aus Stahl ist in schwarz oder alusilber lackiert und perfekt geeignet für hohe Beanspruchung in öffentlichen Gebäuden und Einrichtungen.



④ 3-Sitzer
Gestell alusilber
Best.-Nr. 254 456
€ 499,-



① 2-Sitzer
Gestell alusilber
Best.-Nr. 254 445
€ 359,-

ab € **349,-**



② 2-Sitzer inkl. Tisch
Gestell schwarz
Best.-Nr. 256 747
€ 399,-

Besucherbank TIBO

2-Sitzer, Gewicht 18,5 kg

Gestell Farbe	Best.-Nr.	€/St.
schwarz	254 441	349,-
alusilber	254 455 ①	359,-

2-Sitzer inkl. Tisch, Gewicht 24,5 kg

Gestell Farbe	Best.-Nr.	€/St.
schwarz	256 747 ②	399,-
alusilber	256 748 ③	409,-

3-Sitzer, Gewicht 25,5 kg

Gestell Farbe	Best.-Nr.	€/St.
schwarz	254 453	489,-
alusilber	254 456 ④	499,-

Lieferung zerlegt

Maße:	2-Sitzer	3-Sitzer	2-Sitzer inkl. Tisch
Gesamthöhe	840 mm	840 mm	840 mm
Gesamtbreite	935 mm	1450 mm	1450 mm
Gesamttiefe	620 mm	620 mm	620 mm
Sitzhöhe	420 mm	420 mm	420 mm
Sitzbreite	445 mm	445 mm	445 mm
Sitztiefe	430 mm	430 mm	430 mm

Vielseitig einsetzbare Besucher- und Wartebänke, die sich seit Jahren als Topseller bewährt haben. Die beiden Varianten bieten viele Alternativen zur Bestuhlung von öffentlichen Institutionen sowie Wartezonen, Bibliotheken und vieles mehr.

Rückenlehne/Sitzfläche

Sitzschalen aus pflegeleichtem Kunststoff oder hochbelastbarem Bezugstoff für lange Nutzungsdauer

Gestell

stabiles Fußgestell aus Stahl, wahlweise pulverbeschichtet in schwarz oder alusilber mit großen Kunststoffgleitern für sicheren Stand

ISO / HIP
Besucherbänke



③ 3-Sitzer
Gestell alusilber
Best.-Nr. 281 383
€ 259,-



① 2-Sitzer
Gestell alusilber
Best.-Nr. 281 380
€ 199,-

Besucherbank ISO, 2-Sitzer

Gestell Farbe	alusilber	schwarz
Sitz Farbe	Best.-Nr.	Best.-Nr.
schwarz	281 379	281 388
anthrazit	281 380 ①	281 389
blau	281 381	281 390
€/St.	199,-	199,-

Maße:
Gesamthöhe 780 mm
Gesamtbreite 1450 mm
Gesamttiefe 620 mm
Sitzhöhe 440 mm
Sitzbreite 470 mm
Sitztiefe 410 mm
Gewicht 17 kg

2-Sitzer
780 mm
935 mm
620 mm
440 mm
470 mm
410 mm
17 kg

Besucherbank ISO, 2-Sitzer mit Tisch

Gestell Farbe	alusilber	schwarz
Sitz Farbe	Best.-Nr.	Best.-Nr.
schwarz	281 385	281 394 ②
anthrazit	281 386	281 395
blau	281 387	281 396
€/St.	249,-	249,-

Maße:
Gesamthöhe 780 mm
Gesamtbreite 1450 mm
Gesamttiefe 620 mm
Sitzhöhe 440 mm
Sitzbreite 470 mm
Sitztiefe 410 mm
Gewicht 23 kg

2-Sitzer inkl. Tisch
780 mm
1450 mm
620 mm
440 mm
470 mm
410 mm
23 kg



② 2-Sitzer inkl. Tisch
Gestell schwarz
Best.-Nr. 281 394
€ 249,-

VIELSEITIG & PLATZSPAREND
passend für jede Umgebung

ab € 159,-



Besucherbank HIP, 3-Sitzer

Gestell Farbe	alusilber	schwarz
Sitz Farbe	Best.-Nr.	Best.-Nr.
schwarz	281 400	281 406
anthrazit	281 401	281 407
blau	281 402 ④	281 408
€/St.	199,-	199,-

Maße:
Gesamthöhe 780 mm
Gesamtbreite 1450 mm
Gesamttiefe 620 mm
Sitzhöhe 440 mm
Sitzbreite 470 mm
Sitztiefe 410 mm
Gewicht 24 kg

3-Sitzer
780 mm
1450 mm
620 mm
440 mm
470 mm
410 mm
24 kg

④ 3-Sitzer, Gestell alusilber
Best.-Nr. 281 402
€ 199,-



⑤ 2-Sitzer Gestell schwarz
Best.-Nr. 281 403
€ 159,-

Besucherbank HIP, 2-Sitzer

Gestell Farbe	alusilber	schwarz
Sitz Farbe	Best.-Nr.	Best.-Nr.
schwarz	281 397	281 403 ⑤
anthrazit	281 398	281 404
blau	281 399	281 405
€/St.	159,-	159,-

Maße:
Gesamthöhe 755 mm
Gesamtbreite 935 mm
Gesamttiefe 620 mm
Sitzhöhe 420 mm
Sitzbreite 440 mm
Sitztiefe 410 mm
Gewicht 14 kg

2-Sitzer 755 mm
935 mm
620 mm
420 mm
440 mm
410 mm
14 kg

3-Sitzer 755 mm
1450 mm
620 mm
420 mm
440 mm
410 mm
19 kg

P1 Schalenstühle

Qualitätsmerkmale:

- formbeständige 4 mm starke Schalenkonstruktion mit kreisförmigen Vertiefungen, für eine bessere Luftzirkulation
- formschöne Schalenstühle in 5 Farben erhältlich
- **für Ihre Gesundheit und Sicherheit nach EN1335 (Maßvorgaben) und EN1022 (Standicherheit) geprüft**
- extra stabil verschweißtes und doppelt verchromtes Gestell für lange Nutzung (Eigengewicht 4,3 kg)
- TOP QUALITÄT, deshalb 5 Jahre Garantie
- Armlehnen auf Anfrage erhältlich



②
Abb. anthrazit
Best.-Nr. 279 027
ab € 44,90



extra stabile
Unterkonstruktion
für höchste
Stabilität

TOP!
ab € **44,90**

ab 8 St. €/St.
Schalenstühle P1

①
Abb. schwarz
Best.-Nr. 136 685
ab € 44,90





stabiles Gestell
doppelt verchromt

③
Abb. blau
Best.-Nr. 136 681
ab € 44,90

Maße:
Gesamthöhe 825 mm
Gesamtbreite 525 mm
Gesamttiefe 530 mm
Sitzhöhe 440 mm
Sitzbreite 415 mm
Sitztiefe 455 mm
Gewicht 4,3 kg

stapelbar
(bis zu 4 Stühle)

Schalenstuhl P1,
4-Fuß Gestell verchromt, ohne Armlehnen

Kunststoff					
Farbe	schwarz	anthrazit	blau	vanille	pistazie
Best.-Nr.	136 685 ①	279 027 ②	136 681 ③	204 625	204 631
€/St.	49,90	49,90	49,90	49,90	49,90
ab 8 St. €/St.	44,90	44,90	44,90	44,90	44,90

VE = 4 St.

**TOP
QUALITÄT**
**5
JAHRE
GARANTIE**



Der ROBUSTE ALLROUNDER

HIP
Formschalenstuhl



stapelbar
(bis zu 8 Stühle)



① Abb. blau
Best.-Nr. 209 354

verstärktes
Stahlrohrgestell

Gestell verchromt

TOP!
29,90
ab €/St.
ab 8 Stück €/St.

Qualitätsmerkmale:

- + modernes Design
- + ergonomische Sitzschale aus bruchsicherem Polyamid
- + stabiles Stahlrohrgestell, Rohrdurchmesser 18 mm
- + für Ihre Gesundheit und Sicherheit nach EN 16139, EN 1728, EN 1022 geprüft
- + stabiles Stahlrohrgestell, verchromt
- + stapelbar bis zu 8 Stühle
- + TOP QUALITÄT, deshalb 3 Jahre Garantie

Maße:
Höhe 760 mm
Breite 485 mm
Tiefe 530 mm
Sitzhöhe 460 mm
Sitzbreite 400 mm
Sitztiefe 420 mm
Gewicht 3 kg

HIP Besucherstuhl

Gestell **verchromt**

Kunststoff



Farbe	blau	anthrazit	schwarz	pistazie	rot	hellblau	weiß	orange	vanille
Best.-Nr.	209 354 ①	209 355 ②	204 564 ③	204 568 ④	226 897 ⑤	204 567 ⑥	279 035 ⑦	226 929 ⑧	204 561 ⑨
€/St.	34,90	34,90	34,90	34,90	34,90	34,90	34,90	34,90	34,90
ab 8 St. €/St.	29,90	29,90	29,90	29,90	29,90	29,90	29,90	29,90	29,90

SET

1 x Mehrzwecktisch

B 800 x T 800 x H 720 mm,
Plattenstärke 19 mm,
Gestell verchromt

4 x Stühle HIP

Kunststoff anthrazit, stabiles
Stahlrohrgestell, stapelbar

Dekor Tischplatte Best.-Nr.

Lichtgrau 248 743

Buche 248 737

Ahorn 248 738

€/Set **259,-**

Oberflächen- holzdekore



Lichtgrau



Buche



Ahorn



② Abb. anthrazit
Best.-Nr. 209 355
ab € 29,90

Abb. Platte Buchedekor
Best.-Nr. 248 737

Formschöne Stühle für jeden Einsatzbereich

Qualitätsmerkmale:

- **körpergerecht geformte Sitzfläche und Rückenlehne**
- extra stabil verschweißtes und doppelt verchromtes Gestell für lange Nutzung
- Besucherstuhl und passende Barhocker aus bruchsicherem Polyamid
- TOP QUALITÄT, deshalb 3 Jahre Garantie

Formschöne
Rückenschale
EDEL und
ELEGANT

② Abb. weiß
Best.-Nr. 285 365
€ 89,-

GLANZVOLL und SCHICK –
doppelt verchromtes Gestell
mit Bodenschutzgleitern

bruchsichere
Polypropylenschale,
für Langlebigkeit
und höchste Sicherheit

① Abb. anthrazit
Best.-Nr. 285 364
€ 89,-



€ 89,-

Passende Barhocker
auf Seite 116

**TOP
QUALITÄT**
**3
JAHRE
GARANTIE**

stapelbar
(bis zu 6 Hocker)

Besucherstuhl FONDO,
4-Fuß Gestell verchromt

		
Farbe	anthrazit	weiß
Best.-Nr.	285 364 ①	285 365 ②
€/St.	89,-	89,-

Maße			
Gesamthöhe	mm	830	
Gesamtbreite	mm	510	
Gesamttiefe	mm	475	
Sitzhöhe	mm	460	
Sitzbreite	mm	435	
Sitztiefe	mm	410	
Gewicht	kg	4,5	

Stabil, farbenfroh & praktisch!





Qualitätsmerkmale:

- stilvoll und edel
- stabile und bruchsichere Sitz- und Rückenfläche aus Kunststoff
- verchromtes Kufengestell inklusive Reihenverbindern und Fußgleitern
- stabiles, stapelbares Gestell (max. 10 Stühle)
- TOP QUALITÄT, deshalb 5 Jahre Garantie



② Abb. blau
Best.-Nr. 284 691
ab € 89,-

Besucherstuhl ARIZO, Kufengestell verchromt, Sitz und Rücken Kunststoff

Kunststoff					
Farbe	schwarz	weiß	blau	grün	rot
Best.-Nr.	284 689 ①	284 690	284 691 ②	284 692 ③	284 693 ④
€/St.	99,-	99,-	99,-	99,-	99,-
ab 8 St. €/St	89,-	89,-	89,-	89,-	89,-



stabile und bruchsichere Sitz- und Rückenfläche aus Kunststoff

④ Abb. rot
Best.-Nr. 284 693
ab € 89,-

stabiles Stahlrohrgestell in verchromter Ausführung für eine edle Optik, inkl. Fußgleitern

Maße:

Gesamthöhe	840 mm
Gesamtbreite	580 mm
Gesamttiefe	520 mm
Sitzhöhe	440 mm
Sitzbreite	440 mm
Sitztiefe	425 mm
Gewicht	6,5 kg

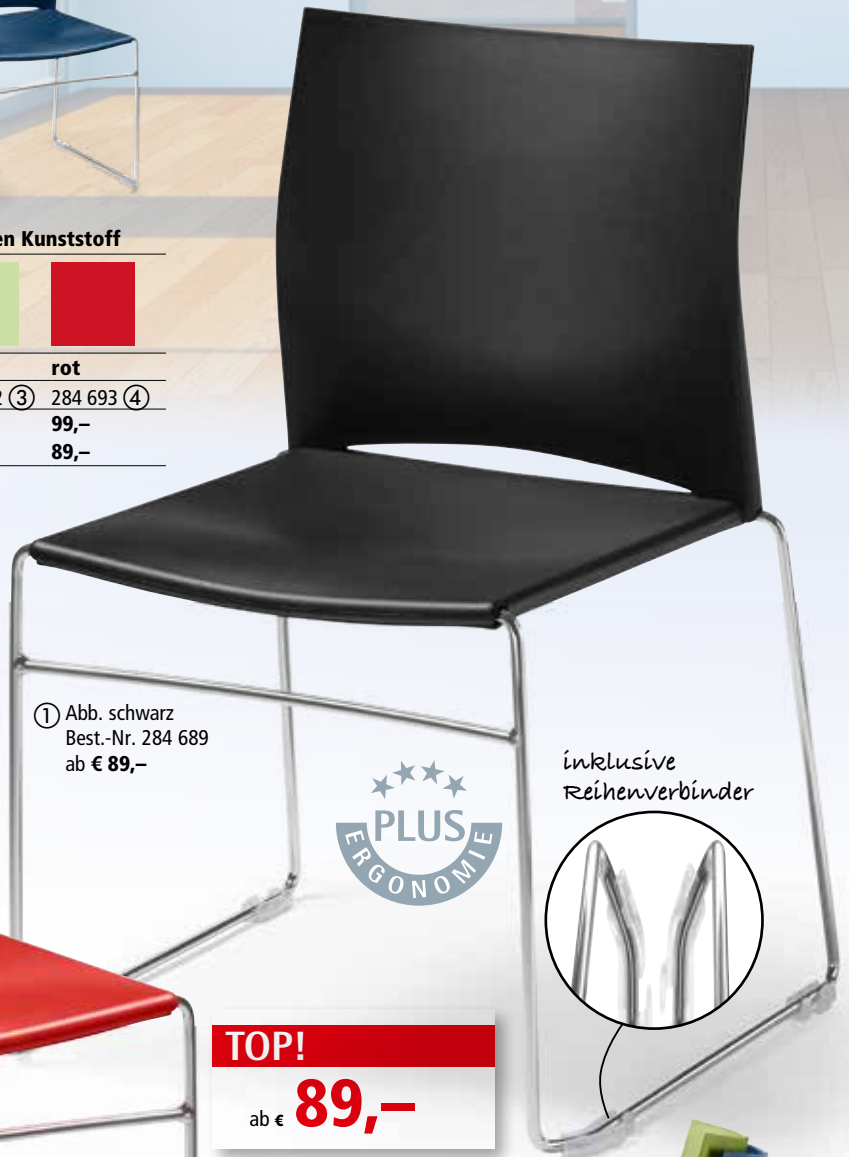

① Abb. schwarz
Best.-Nr. 284 689
ab € 89,-



inklusive Reihenverbinder



TOP!
ab € **89,-**

③ Abb. grün
Best.-Nr. 284 692
ab € 89,-



stapelbar
(bis zu 10 Stühle)

TOP QUALITÄT
5
JAHRE GARANTIE

Barhocker

Weiß, Anthrazit



Abb. Bistrotisch Weiß
Best.-Nr. 275 569
€ 279,-
siehe Seite 119

TOP!

€ 119,-

②
Abb. Barhocker
FONDO, anthrazit
Best.-Nr. 280 206
€/St. 119,-

bruchsicheres
Polyamid in weiß
oder anthrazit

**TOP
QUALITÄT**
**5
JAHRE
GARANTIE**



Passende Besucher-
stühle finden Sie
auf Seite 114

stapelbar
(bis zu 6 Hocker)

Barhocker Fondo
Stilvolle und bequeme Barhocker
überzeugen in puncto Wertigkeit
und Qualität.

Mit dem einfachen, klassischen Design
passen sich diese Hocker in jedes Ambiente
optimal ein.

Farbe	Weiß ①	anthrazit ②
Best.-Nr	265 602	280 206
Gesamthöhe mm	1100	1100
Gesamttiefe mm	524	524
Sitzhöhe mm	735	735
Gewicht kg	6,2	6,2
	€/St. 119,-	119,-

integrierte Fußablage
als Querstrebe sorgt
für den notwendigen
Komfort und
zusätzlichen Halt

hohe Stabilität
und Langlebigkeit
durch verchromtes
Stahlrohrgestell,
inkl. Bodengleitern

①
Abb. Barhocker
FONDO, weiß
Best.-Nr. 265 602
€/St. 119,-

Barhocker und Bistrotische

TOP!
ab € **99,-**
Best.-Nr. 279 183

Modern und funktional – praktisch für alle Einsatzbereiche.

Diese Barhocker und Stehtische sorgen für einen glänzenden Eindruck.

Der verchromte Trompetenfuß verleiht hohe Standfestigkeit und eine harmonische Optik. Ob mit fester Höhe oder höhenverstellbar – für jeden Einsatz das Richtige.

Das pflegeleichte Bezugsmaterial der Barhocker und die unempfindliche Oberfläche der Tische (gehärtetes Sicherheitsglas) sorgen für eine lange Nutzungsdauer.

Folgen Sie dem aktuellen Trend!

① Abb. Stehtisch VALDO
Best.-Nr. 279 181
€/St. 199,-

④ Abb. Barhocker PRATO
Best.-Nr. 279 185
€/St. 119,-

⑥ Abb. Barhocker ANZIO
Best.-Nr. 279 186
€/St. 119,-

② Abb. Stehtisch FILIOS
Best.-Nr. 279 179
€/St. 124,-

⑤ Abb. Barhocker PRATO
Best.-Nr. 279 184
€/St. 119,-

③ Abb. Barhocker LIDO
Best.-Nr. 279 183
€/St. 99,-

① Abb. Stehtisch VALDO
Best.-Nr. 279 181
€/St. 199,-

gehärtetes ESG-Sicherheitsglas

pflegeleichtes Kunstleder zur einfachen Reinigung

gehärtetes ESG-Sicherheitsglas für höhere Festigkeit und Belastbarkeit

bequeme Polsterung für optimalen Komfort

integrierte Fußablagen für noch mehr Komfort

flexibel in der Höhe verstellbar

hohe Standfestigkeit durch verchromten Trompetenfuß

Tische		
Modell	Stehtisch VALDO	Stehtisch FILIOS
Platte	Glas	Glas
Gestell	verchromt	verchromt
Best.-Nr.	279 181 (1)	279 179 (2)
Gesamthöhe	mm 1070	mm 830-1030
Gesamtiefe	mm Ø 700	mm Ø 600
Gewicht	kg 16	kg 11
	€/St. 199,-	€/St. 124,-

Ware zerlegt, einfache Montage

Hocker				
Modell	Hocker LIDO	Hocker PRATO		Barhocker ANZIO
Material, Sitz	Kunstleder	Kunstleder	Kunstleder/Stoff	Kunstleder schwarz
Außen/Innen	schwarz/schwarz	weiß/schwarz	schwarz/anthrazit	
Best.-Nr.	279 183 (3)	279 185 (4)	279 184 (5)	279 186 (6)
Gesamthöhe	mm 815-1025	mm 780-1000	mm 780-1000	mm 925-1145
Gesamtiefe	mm 485	mm 495	mm 495	mm 510
Sitzhöhe	mm 605-815	mm 590-810	mm 590-810	mm 600-820
Gewicht	kg 7	kg 8	kg 8	kg 10
	€/St. 99,-	€/St. 119,-	€/St. 119,-	€/St. 119,-

VE = 2 St.

Steh-/ Bistrotisch

Gestellfarben Alusilber, Weiß

Holzdekor Lichtgrau, Buche, Ahorn, Weiß, Anthrazit



€ 449,-

Stehtisch CELSUS

An diesem Tisch können Sie sich sehen lassen!

Sieht schick aus in Ihrer Cafeteria und sorgt für eine angenehme Atmosphäre. Ihre Mitarbeiter kommen erholt aus der Pause!

Bei Ihren Gästen hinterlassen Sie einen sehr guten Eindruck.

Auch als Meetingtisch macht er eine gute Figur. Effiziente Meetings mit schnellen Entscheidungen. Und dabei noch Ihren Rücken entlasten. Dank der aufrechten Haltung. Besser geht's nicht!

Barhocker PRATO

Best.-Nr. 279 185

€ 119,-

Seite 117

⑧ Abb. Weiß/Weiß

Best.-Nr. 278 861

€ 449,-



elegant: schwebende Plattenoptik



praktisch: Bodenausgleichsschrauben

⑤ Abb.

Ahorn/Alusilber

Best.-Nr. 278 855

€ 449,-



Technische Daten

Tischplatte

+ 3-Schicht-Qualitätsspanplatte
Emissionsklasse E1, strapazierfähige Melaminharzbeschichtung, blend- und reflexionsfrei, Stärke 25 mm

+ Umleimer Kunststoff, 2 mm

Tischgestell

+ Beine und Traversen aus Metall, pulverbeschichtet
+ inkl. Bodenausgleichsschrauben bis + 20 mm verstellbar

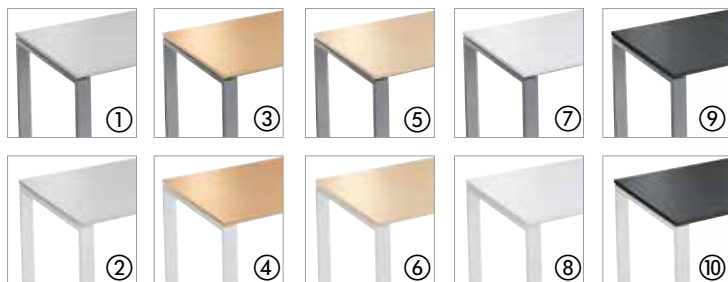

Stehtisch CELSUS, B 1600 x T 800 x H 1100 mm, Gewicht 41 kg

Plattendekor		Lichtgrau	Buche	Ahorn	Weiß	Anthrazit	€/St.
Gestellfarbe Alusilber RAL 9006	Best.-Nr.	278 853 ①	278 854 ③	278 855 ⑤	278 856 ⑦	278 857 ⑨	449,-
Gestellfarbe Weiß RAL 9016	Best.-Nr.	278 858 ②	278 859 ④	278 860 ⑥	278 861 ⑧	278 862 ⑩	449,-

Ware zerlegt, einfache Montage

Steh- und Bistrotisch

Holzdekor Lichtgrau, Wenge, Weiß

Steh- und Bistrotisch

Optimaler Tisch für Ihre Cafeteria, kurze Meetings im Stehen, als gesundheitsfördernder Sitz-/ Steharbeitsplatz, als ansprechender Meetingpoint z.B. auf Messen und in Foyers.

Technische Daten:

Erhältlich in zwei verschiedenen Ausführungen:

Ausführung Standard in Breite 1000 mm

Ausführung Premium in den Breiten 1200 mm und 1600 mm

- + 3-Schicht-Qualitätsspanplatte Emissionsklasse E1, strapazierfähige Melaminharzbeschichtung, blend- und reflexionsfrei
- + Oberflächenholzdekor Lichtgrau, Wenge, Weiß
- + Plattenstärke 36 mm
- + Bodenausgleichsschrauben ermöglichen bei beiden Ausführungen einen sicheren Stand des Tisches auf unebenen Untergründen, bis +15 mm verstellbar.

Steh- und Bistrotisch STANDARD

+ B 1000 x H 1130 x T 600 mm

Dekor	Gewicht kg	Best.-Nr.
Lichtgrau	47	275 564 ①
Wenge	47	275 565
Weiß	47	275 566
€/St.		239,-

Ware zerlegt, einfache Montage



TOP!

ab € **239,-**

Barhocker
Best.-Nr. 265 602
€ 119,-
Seite 114

③ Abb. Weiß
Best.-Nr.
275 569
€ 279,-



① Abb. Lichtgrau
Best.-Nr. 275 564
€ 239,-

SITNESS 33/37
Best.-Nr. 275 309
€ 219,-
Seite 79

Steh- und Bistrotisch PREMIUM

+ inkl. 4 x 2 Jacken-/ Taschenhaken, verchromt
+ inkl. verchromter Trittstange (Durchmesser 15 mm)
+ H 1130 x T 600 mm

Breite 1200 mm

Dekor	Gewicht kg	Best.-Nr.
Lichtgrau	53	275 567
Wenge	53	275 568 ②
Weiß	53	275 569 ③
€/St.		279,-

Breite 1600 mm

Dekor	Gewicht kg	Best.-Nr.
Lichtgrau	60	275 570
Wenge	60	275 571
Weiß	60	275 572
€/St.		299,-

Ware zerlegt, einfache Montage



Premium Ausführung:
praktisch und chic,
verchromte
Jacken-/
Taschenhaken



stoßfester Umleimer
Kunststoff,
2 mm stark

②
Abb. Wenge
Best.-Nr. 275 568
€ 279,-

Premium Ausführung:
elegante verchromte
Trittstange zur entspannten Fußablage



Bodenausgleichsschrauben
zum Ausgleich von Bodenunebenheiten
bis zu +15 mm verstellbar

TOP QUALITÄT
5
JAHRE GARANTIE

Besprechungstische DESKIN LINE

Stahlrohrgestell Lichtgrau, Anthrazit, Alusilber, Sepiabraun



erlesene
**VIELFALT –
HOCHWERTIGE
QUALITÄT**

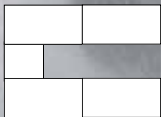

Tischkombination

- ③ 4 x Best.-Nr. 217 266
 - ② 1 x Best.-Nr. 217 262
- € 651,-

Abb. Platten Ahorn,
Gestelle Alusilber
RAL 9006

Ideal als Besprechungstisch, Beistelltisch, sowie für Kantinen, Messen, Schulungen, Cafeteria u.v.m.

Die **kratzunempfindliche Oberfläche** der Tischplatten ist melaminharzbeschichtet in drei verschiedenen Dekoren. Das stabile Vierkantstahlrohrgestell mit DEKIN Pulverbeschichtung ermöglicht **eine besonders lange Nutzungsdauer.**

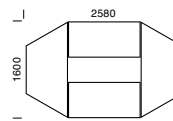

Tischkombination

- ④ 2 x Best.-Nr. 217 255
 - ⑤ 2 x Best.-Nr. 217 260
- € 596,-

Qualitätsgeprüft
für Ihre Sicherheit



Abb. Platten Buche,
Gestelle Anthrazit RAL 7021

Besprechungstische DESKIN LINE

Stahlrohrgestell Lichtgrau, Anthrazit, Alusilber, Sepiabraun

Qualitätsgeprüft
für Ihre Sicherheit



Holzdekor Lichtgrau, Buche, Ahorn
Plattenstärke 19 / 25 mm



① Abb. Platte Lichtgrau,
Gestell Lichtgrau
RAL 7035
Best.-Nr. 217 241
ab €/St. 129,-

STABIL, FLEXIBEL FUNKTIONELL

TOP
QUALITÄT
5
JAHRE
GARANTIE

Platte **Lichtgrau**



Gestell **Lichtgrau**
RAL 7035



Gestell **Anthrazit**
RAL 7021



Gestell **Alusilber**
RAL 9006

Platte **Buchedekor**



Gestell **Alusilber**
RAL 9006



Gestell **Anthrazit**
RAL 7021



Gestell **Sepiabraun**
RAL 8014

Platte **Ahorndekor**



Gestell **Alusilber**
RAL 9006

Besprechungs- und Mehrzwecktische, Tischhöhe 720 mm

Plattenform	Rechteck	Quadrat	TIPP! Rechteck	Rechteck	Rechteck	TIPP! Rechteck	Rechteck	Rechteck	Rechteck	Rechteck	TIPP! Rechteck	Rechteck	Rechteck	Trapez
Plattenstärke 19 mm														
Breite x Tiefe mm	800x700	800x800	1200x600	1200x700	1200x800	1400x700	1400x800	1600x600	1600x700	1600x800	1800x800	2000x800	1600/800x690	
Gewicht kg	15	16	17	18	21	22	23	21	25	26	28	30	19	
Gestellfarbe Lichtgrau RAL 7035, Platte Melamin Dekor														
Lichtgrau Best.-Nr.	283 480	217 238	217 237	251 561	217 239	254 627	217 240	221 491	251 562	217 241	① 217 243	217 244	217 248	
Gestellfarbe Alusilber RAL 9006, Platte Melamin Dekor														
Lichtgrau Best.-Nr.	283 481	221 482	–	258 762	221 483	258 767	–	221 484	258 772	221 485	–	–	221 488	
Buche Best.-Nr.	283 482	221 494	275 143	–	221 495	258 768	275 144	221 496	–	221 497	221 498	221 499	221 500	
Ahorn Best.-Nr.	283 483	217 262	② 217 263	258 764	217 264	258 769	217 265	221 503	–	217 266	③ 217 267	217 268	217 269	
Gestellfarbe Anthrazit RAL 7021, Platte Melamin Dekor														
Lichtgrau Best.-Nr.	–	221 506	–	–	221 507	–	–	–	–	221 509	–	221 511	221 512	
Buche Best.-Nr.	–	217 254	217 255	④ –	217 256	258 771	217 257	221 515	–	217 253	217 258	217 259	217 260	
Gestellfarbe Sepiabraun RAL 8014, Platte Melamin Dekor														
Buche Best.-Nr.	–	217 250	–	–	217 251	–	–	–	–	217 252	–	–	–	
€/St.	89,-	95,-	109,-	119,-	125,-	129,-	135,-	129,-	135,-	139,-	155,-	175,-	189,-	
ab 4 St. €/St.	84,-	89,-	99,-	109,-	115,-	119,-	125,-	119,-	125,-	129,-	145,-	165,-	179,-	
Plattenstärke 25 mm														
Gewicht kg	–	–	22	–	25	–	–	–	–	31	–	39	23	
Gestellfarbe Lichtgrau RAL 7035, Platte Melamin Dekor														
Lichtgrau Best.-Nr.	–	–	217 246	–	217 245	–	–	–	–	217 187	–	217 236	217 247	
€/St.	–	–	115,-	–	129,-	–	–	–	–	155,-	–	189,-	189,-	

Ware zerlegt, einfache Montage

Besprechungstische

Gestellfarbe Alusilber

Holzdekor Weiß, Nuss dunkel, Nuss,
Plattenstärke 18 mm



Rahmen:
Vierkant-Stahlrohr
40 x 20 mm
Materialstärke 2 mm
langlebige DESKIN
Pulverbeschichtung
Alusilber RAL 9006

Vierkant-Stahlrohr 30x30 mm
Materialstärke 2 mm
hochwertige DESKIN
Pulverbeschichtung
Alusilber RAL 9006

Technische Daten

3-Schicht-Qualitätsspanplatte Emissionsklasse E1, strapazierfähige Melaminharzbeschichtung, blend- und reflexionsfrei, Oberflächenholzdekor Weiß, Plattenstärke 18 mm

stoßfester Umleimer
Kunststoff,
2 mm stark



Höhenausgleichsschrauben
zum Ausgleich von Bodenebenheiten
+14 mm verstellbar

ZEITLOSES DESIGN

① Abb. Platte weiß,
Gestell Alusilber RAL 9006
Best.-Nr. 224 021
€/St. 159,-

Abb. Platten Nuss dunkel,
Gestelle Alusilber RAL 9006

Tischkombination
② 2 x Best.-Nr. 237 364
③ 1 x Best.-Nr. 237 365
527,-



Tischkombination ▼
④ 2 x Best.-Nr. 257 596
298,-

Abb. Platten Nuss,
Gestelle Alusilber RAL 9006



Platte Weiß
Gestell Alusilber RAL 9006

Platte Nuss dunkel
Gestell Alusilber RAL 9006

Platte Nuss
Gestell Alusilber RAL 9006



Zubehör

Tischverbinder

- + U-Profil zum festen Verbinden mehrerer Tische
- + Material: Stahlblech, pulverbeschichtet Lichtgrau RAL 7035
- + inkl. Montagematerial
- + B 70-90 mm x H 40 mm
- Best.-Nr. 256 097 €/VE 12,-

Besprechungs- und Mehrzwecktische, Plattenstärke 18 mm, Gestellfarbe Alusilber RAL 9006, Tischhöhe 720 mm

Plattenform	Rechteck	Quadrat	Rechteck	Rechteck	Rechteck	Rechteck	Rechteck	Rechteck	Rechteck	Trapez
Breite x Tiefe	mm 800x700	800x800	1200x600	1200x800	1400x700	1400x800	1600x800	1800x800	2000x800	1600/800x690
Gewicht	kg 18	19	21	25	25	27	31	34	36	26
Weiß	Best.-Nr. 284 639	224 016	224 017	224 018	259 283	224 019	224 021 ①	224 022	224 023	224 024
Nuss dunkel	Best.-Nr. -	237 358	237 359	237 360	-	237 361	237 363	237 364 ②	237 365 ③	237 366
Nuss	Best.-Nr. -	257 599	257 598	257 597	-	257 596 ④	257 594	257 593	257 592	257 410
	€/St. 89,-	99,-	119,-	135,-	139,-	149,-	159,-	169,-	189,-	189,-

Ware zerlegt, einfache Montage



Besprechungstische

Gestell verchromt

**TOP
QUALITÄT**
**5
JAHRE
GARANTIE**

Holzdekor Lichtgrau, Buche, Ahorn, Weiß
Plattenstärke 19 mm

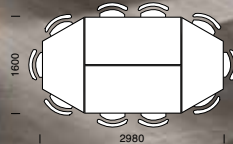

③ 2x Best.-Nr. 278 872
⑤ 2x Best.-Nr. 278 873
ab € 776,-

Abb. Platte weiß

Für Besprechungen mit GLÄNZENDEN Aussichten

Gestell doppelt verchromt

3-Schicht-Qualitätsspanplatte

Emissionsklasse E1, strapazierfähige Melaminharzbeschichtung, blend- und reflexionsfrei, Oberflächenholzdekor Lichtgrau, Buche, Ahorn und Weiß, **Plattenstärke 19 mm**

④ Abb. Platte Ahorn
Best.-Nr. 248 699
ab € 189,-



stoß-fester Umleimer
Kunststoff,
2 mm stark

Doppelt verchromtes DESIGN Fußgestell
Stahlrohr 32 x 32 mm,
2 mm stark mit abgerundeter
Formgebung der Außenfläche

stabiles Vierkantstahlrohr
umlaufend
verchromt

Bodenausgleichsschrauben zum
Ausgleich von
Bodenebenheiten bis
zu + 10 mm verstellbar

Qualitätsgeprüft
für Ihre Sicherheit



① Abb.
Lichtgrau
Best.-Nr.
248 691
ab € 179,-



② Abb. Platte Buche
Best.-Nr. 248 692
ab € 179,-

TOP!
ab € **119,-**
B 800 x T 800 mm

Besprechungs- und Mehrzwecktische, Oberflächenholzdekor Lichtgrau, Buche, Ahorn und Weiß, Plattenstärke 19 mm, Gestellfarbe verchromt, Tischhöhe 720 mm

Plattenform	Quadrat	Rechteck	Rechteck	Rechteck	Rechteck	Rechteck	Trapez
Breite x Tiefe mm	800x800	1200x800	1400x700	1600x600	1600x800	2000x800	1600/800x690
Gewicht kg	16	21	21	21	26	30	19
Lichtgrau Best.-Nr.	248 681	248 685	284 221	248 688	248 691 ①	248 694	248 697
Buche Best.-Nr.	248 682	248 686	284 222	-	248 692 ②	248 695	248 698
Ahorn Best.-Nr.	248 683	248 687	284 223	-	248 693	-	248 699 ④
Weiß Best.-Nr.	-	278 871	-	-	278 872 ③	-	278 873 ⑤
€/St.	129,-	159,-	169,-	179,-	189,-	209,-	199,-
ab 4 St. €/St.	119,-	149,-	159,-	169,-	179,-	199,-	189,-

Ware zerlegt, einfache Montage

Oberflächenholzdekore



Lichtgrau Buche Ahorn Weiß

Besprechungstisch BASE MODUL Q

Gestellfarbe Alusilber



Eleganter Rundfuß
garantiert **HÖCHSTE**
STANDFESTIGKEIT

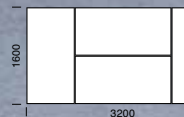

② Abb. Platten Lichtgrau
Tischkombination
4 x Best.-Nr. 259 700
€ 540,-

TOP
QUALITÄT
5
JAHRE
GARANTIE



Besucherstuhl
Best.-Nr. 239 408
ab € 39,90
Seite 82

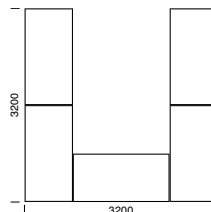

④ Abb. Platten Ahorn
Tischkombination
5 x Best.-Nr. 259 702
€ 675,-

Besprechungstisch BASE MODUL Q

Gestellfarbe Alusilber

Technische Daten

3-Schicht-Qualitätsspanplatte

Emissionsklasse E1, strapazierfähige Melaminharzbeschichtung, blend- und reflexionsfrei, Oberflächenholzdekor Lichtgrau, Buche, Ahorn

Plattenstärke 25 mm

Holzdekor Lichtgrau, Buche, Ahorn,
Plattenstärke 25 mm



stoßfester Umleimer
Kunststoff,
3 mm stark

Rahmen: stabiles Vierkant-Stahlrohr
40 x 40 mm, Materialstärke 1,5 mm
langlebige DESKIN Pulverbeschichtung
Alusilber RAL 9006

TOP!
95,-
ab €

Tischbeine: modernes und standfestes Rundrohr Ø 60 mm, **Materialstärke 2 mm**, mit DESKIN Pulverbeschichtung für besonders lange Nutzungsdauer, Alusilber RAL 9006



Höhenausgleichsschrauben zum Ausgleich von Bodenunebenheiten +40 mm verstellbar

TOP QUALITÄT
5 JAHRE GARANTIE

Für erfolgreiche
Besprechungen mit
TOP QUALITÄT

③ Abb. Platte Buche
B 1600 x T 800 mm
Best.-Nr. 259 701
ab 2 St. €/St. 135,-

Oberflächenholzdekore

Lichtgrau



Buche



Ahorn



Gestell **Alusilber**
RAL 9006



Besucherstuhl
Best.-Nr. 239 408
ab € **39,90**
Seite 82

① Abb. Platte Lichtgrau,
Gestell Alusilber RAL 9006,
Plattenstärke 25 mm
Best.-Nr. 259 709
ab € **144,-**

Besprechungs- und Mehrzwecktische

Oberflächenholzdekor Lichtgrau, Buche, Ahorn, Plattenstärke 25 mm, Gestellfarbe Alusilber RAL 9006, Tischhöhe 720 mm

Plattenform													
	Quadrat	Rechteck	Rechteck	Rechteck	Quadrat	Rechteck	Rechteck	Rechteck	Rechteck	Rechteck	Rechteck	Rechteck	Rechteck
Breite x Tiefe mm	800x800	1200x600	1200x700	1200x800	1200x1200	1400x700	1400x800	1600x600	1600x700	1600x800	1800x800	2000x800	2000x800
Gewicht kg	18	21	24	26	41	26	28	31	31	34	36	37	
Gestell Farbe Alusilber RAL 9006, Melamin Dekor													
Lichtgrau	Best.-Nr. 259 676	259 679	259 682	259 685	259 709 ①	259 688	259 691	259 694	259 697	259 700 ②	259 703	259 706	
Buche	Best.-Nr. 259 677	259 680	–	259 686	259 710	259 689	259 692	–	–	259 701 ③	259 704	259 707	
Ahorn	Best.-Nr. 259 678	259 681	–	259 687	–	259 690	–	–	–	259 702 ④	259 705	259 708	
	€/St. 99,-	109,-	115,-	119,-	149,-	125,-	129,-	135,-	139,-	145,-	149,-	159,-	
	ab 2 St. €/St. 95,-	99,-	105,-	109,-	144,-	115,-	119,-	125,-	129,-	135,-	139,-	149,-	

Ware zerlegt, einfache Montage

Konferenztisch

Gestellfarbe Alusilber / Anthrazit

Holzdekor Lichtgrau, Buche, Ahorn, Weiß, Plattenstärke 25 mm

ab € **299,-**
Bootsformtisch



**TOP
QUALITÄT**
**5
JAHRE
GARANTIE**

Für jeden Anlass der RICHTIGE Tisch

Technische Daten

hochwertige **3-Schicht-Qualitäts-Spanplatten**, Emissionsklasse E1, strapazierfähige **Melaminharzbeschichtung** in blend- und reflexionsfreier Ausführung gemäß DIN 68765, **Plattenstärke 25 mm**

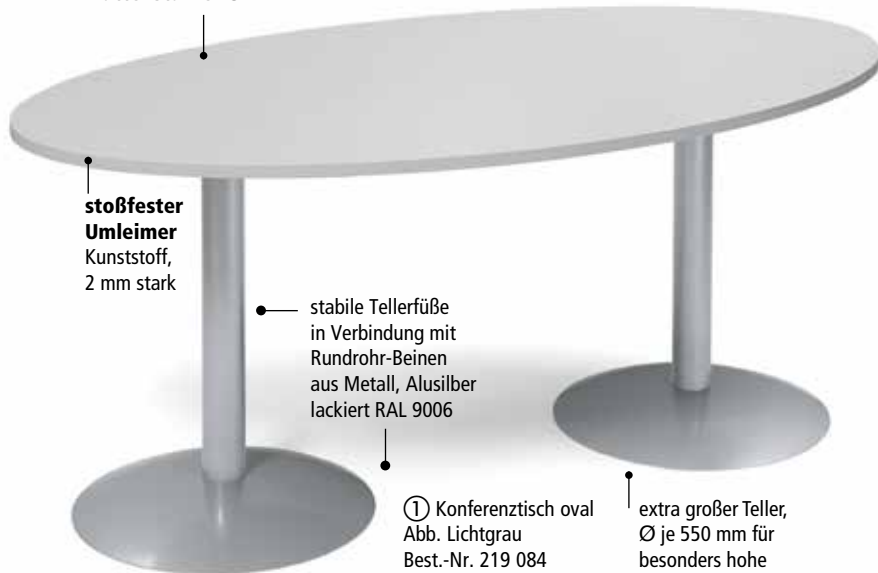

stoßfester Umleimer
Kunststoff,
2 mm stark

— stabile Tellerfüße
in Verbindung mit
Rundrohr-Beinen
aus Metall, Alusilber
lackiert RAL 9006

① Konferenztisch oval
Abb. Lichtgrau
Best.-Nr. 219 084
€ 649,-

— extra großer Teller,
Ø je 550 mm für
besonders hohe
Standfestigkeit

Konferenztisch MODUL – oval mit Tellerfüßen

Gestell Alusilber RAL 9006
Plattenstärke 25 mm,
Tischhöhe 745 mm



Breite x Tiefe	mm	1800 x 1000	2200 x 1000
Gewicht	kg	52	58
Lichtgrau	Best.-Nr.	219 084 ①	219 089
Buche	Best.-Nr.	219 085	219 091 ②
Ahorn	Best.-Nr.	219 083	219 090
	€/St.	649,-	679,-

Ware zerlegt, einfache Montage

Oberflächen- holzdekore

Lichtgrau	Buche
Ahorn	Weiß

Bootsformtisch MODUL – mit Rundfüßen

und **Chrom-Applikationen**, Alusilber RAL 9006 oder Anthrazit RAL 7016, inkl. Bodenausgleichsschrauben, Plattenstärke 25 mm, Tischhöhe 745 mm



Stilvoll schwebende Tischplatte
und edles Tischgestell mit
Chrom-Applikationen

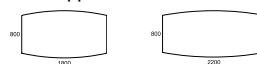

Breite x Tiefe	mm	1800 x 800/1000	2200 x 800/1000
Gewicht	kg	34	41
Holzdekor/Gestell			
Lichtgrau/Anthrazit	Best.-Nr.	272 880	272 884
Lichtgrau/Alusilber	Best.-Nr.	273 305	273 306
Buche/Alusilber	Best.-Nr.	272 881	272 885
Ahorn/Alusilber	Best.-Nr.	272 882 ③	272 886
Weiß/Anthrazit	Best.-Nr.	272 883	272 887
Weiß/Alusilber	Best.-Nr.	279 304	279 305
	€/St.	299,-	339,-

Ware zerlegt, einfache Montage



② Konferenztisch oval
Abb. Buche
Best.-Nr. 219 091
€ 679,-

Besprechungs- und Konferenztische Modul

Gestellfarbe Alusilber, Anthrazit

Holzdekor Lichtgrau, Buche, Ahorn, Weiß, Nuss, Plattenstärke 25 mm



TOP!
ab € **139,-**
B 700 x T 700 mm

TOP QUALITÄT
5
JAHRE GARANTIE

① Abb. Lichtgrau/Alusilber
Best.-Nr. 267 203
€ 239,-

Besucherstuhl
Best.-Nr. 225 134
ab € 109,-
Seite 96

Technische Daten:

- + hochwertige 3-Schicht-Qualitätsspanplatten, Emissionsklasse E1, strapazierfähige Melaminharzbeschichtung in blend- und reflexionsfreier Ausführung, gemäß DIN 68765
- + Oberflächenholzdekore: Lichtgrau, Buche, Ahorn, Weiß und Nuss
- + Plattenstärke 25 mm
- + stabile Tellerfüße aus Metall, mit hochwertiger DESKIN-V Lackierung in Alusilber RAL 9006 oder Anthrazit RAL 7016 für eine besonders lange Nutzungsdauer

Oberflächenholzdekore

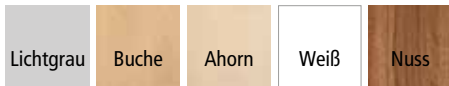

Besprechungs- und Konferenztische MODUL

Ob als Besprechungstisch, Konferenztisch, Beistelltisch, in Wartebereichen oder in der Cafeteria, dieser Tisch macht überall eine gute Figur. Dank zwei verschiedener Gestellfarben und fünf verschiedenen Holzdekoren, die auch mit den Möbeln der Serie Multi M kombiniert werden können, passt dieser Tisch perfekt zu Ihnen. Der Tellerfuß aus Metall ist nicht nur elegant, sondern dank des hohen Eigengewichtes auch besonders standfest.



④ Abb. Weiß, Anthrazit

⑤ Abb. Nuss, Alusilber

② Abb. Buche, Alusilber



③ Abb. Ahorn/Alusilber
Best.-Nr. 275 538
€ 239,-

Club-Sessel
Best.-Nr. 227 115
ab € 159,-
Seite 138

Konferenztisch MODUL rund mit Tellerfuß, Plattenstärke 25 mm

Plattendurchmesser	mm	700	800	1000
Höhe	mm	720	735	735
Gewicht	kg	15	25	28
Holzdekor/Gestell				
Lichtgrau/Alusilber	Best.-Nr.	275 529	275 536	267 203 ①
Lichtgrau/Anthrazit	Best.-Nr.	207 874	-	-
Buche/Alusilber	Best.-Nr.	207 875	275 537	267 205 ②
Ahorn/Alusilber	Best.-Nr.	212 803	275 538 ③	267 204
Weiß/Alusilber	Best.-Nr.	278 721	275 539	267 206
Weiß/Anthrazit	Best.-Nr.	258 566 ④	-	-
Nuss/Alusilber	Best.-Nr.	-	275 540 ⑤	267 207
	€/St.	139,-	239,-	269,-

Ware zerlegt, einfache Montage

Klapptische

Gestell 4-Fuß, Gestellfarbe Lichtgrau, Alusilber

Holzdekor Lichtgrau, Buche, Ahorn
Plattenstärke 18 mm

STABIL & FLEXIBEL

Optimal für Schulungs- und Konferenzräume,
Mehrzweckhallen, Saal- + Großraumeinrichtungen

TOP
QUALITÄT
5
JAHRE
GARANTIE

③
Abb. Platte Ahorn, Gestell
Alusilber RAL 9006
Best.-Nr. 284 197
ab €/St. 129,-

Technische Daten:



②

4-Fuß-Klapptisch mit Spezial-Klappmechanik

Bei Bedarf schnell aufgebaut. Und genauso schnell wieder abgebaut. Platzsparend stapelbar mit oberflächenschonenden Kunststoffpuffern. Mit diesem Tisch bleiben Sie immer flexibel.

Das stabile Stahlrohrgestell und die Stahltraversen mit der hochwertigen DESKIN Pulverbeschichtung garantieren zudem eine besonders lange Nutzungsdauer.

stapelbar bis zu
max. 15 Tische



Klapp-
tischwagen
mit 500 kg
Tragkraft finden Sie
auf Seite 133

4-Fuß-Klapptisch mit Spezial-Klappmechanik

Plattenstärke 18 mm, inkl. Bodenausgleichsschrauben, Höhe 720 mm

Breite x Tiefe	mm	1200 x 600	1200 x 800	1400 x 700	1600 x 800	1800 x 800
Gewicht	kg	17	21	21	25	28
Platte/ Gestell						
Lichtgrau/ Lichtgrau RAL 7035	Best.-Nr.	284 182	284 183	284 184	284 185 ①	284 186 ②
Lichtgrau/ Alusilber RAL 9006	Best.-Nr.	284 187	284 188	284 189	284 190	284 191
Buche/ Alusilber RAL 9006	Best.-Nr.	284 192	284 193	284 194	284 195	284 196
Ahorn/ Alusilber RAL 9006	Best.-Nr.	284 197 ③	284 198	284 199	284 200	284 201
	€/St.	129,-	149,-	164,-	179,-	199,-



stabiles 4-Fuß-
Tischgestell
aus Stahl, mit
langlebiger DESKIN
Pulverbeschichtung

durchgängige
Metalltraversen
für höchste
Stabilität der
Tischplatte

3-Schicht-Qualitätsspanplatte,
Emissionsklasse E1, strapazierfähige
Melaminharzbeschichtung,
blend- und reflexionsfrei,
Plattenstärke 18 mm



inkl. Bodenaus-
gleichsschrauben
zum Ausgleich von
Bodenebenheiten
bis + 20 mm

TOP!
ab € **129,-**

①
Abb. Platte Lichtgrau,
Gestell Lichtgrau RAL 7035
Best.-Nr. 284 185
ab €/St. 179,-

Oberflächenholzdekore

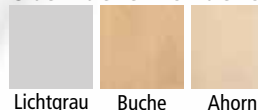

Hochwertige und
leicht bedienbare
Klappmechanik

inkl. Stapelfüße
aus Kunststoff
für ein schonendes
Übereinanderstapeln
der Tische

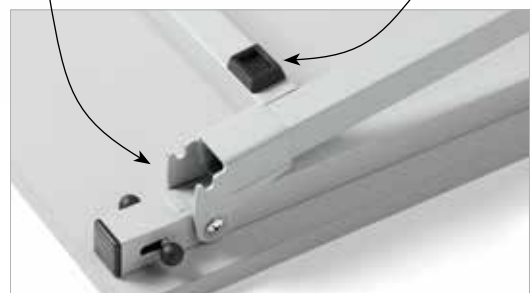

Klapptische MODUL

T-Fuß gerade, Gestell verchromt

Holzdekor Lichtgrau, Buche, Ahorn, Weiß, Wenge
Plattenstärke 25 mm



④ Abb. Ahorn
B 1600 x T 800 mm
T-Fuß gerade
Best.-Nr. 278 905
€ 279,-

Oberflächenholzdekore

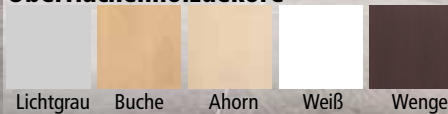

**TOP
QUALITÄT**
**5
JAHRE
GARANTIE**



⑤ Abb. Wenge

Klapptische MODUL

Kurzfristig angesetzte Meetings?
Spontane Raumänderungen?
Diese MODUL Klapptische sind im
Handumdrehen auf- und bei Bedarf
auch wieder abgebaut. Bis zu 12 Tische
können übereinandergestapelt werden.

Die dekorative Verchromung der
Gestelle erfolgt besonders umwelt-
schonend und bietet extra hohen
Korrosionsschutz – dank des TriChrome
Verfahrens.

Klapptische MODUL, T-Fuß gerade, verchromt, Höhe 720 mm

	mm	700	800		
Tiefe	mm	1400	1600	1400	1600
Breite	mm	1400	1600	1400	1600
Gewicht	kg	24	26	26	29
Lichtgrau	Best.-Nr.	259 726 ①	259 730	278 898	278 903
Buche	Best.-Nr.	259 727 ②	259 731	278 899	278 904
Ahorn	Best.-Nr.	259 728	259 732	278 900	278 905 ④
Weiß	Best.-Nr.	259 729 ③	259 733	278 901	278 906
Wenge	Best.-Nr.	–	–	278 902	278 907 ⑤
€/St.		259,-	269,-	269,-	279,-



Verkettung durch Griffschrauben
und Bleche im Handumdrehen

Best.-Nr. 250 703 €VE 12,90



Leichtgängiger und
solider Klappmechanismus

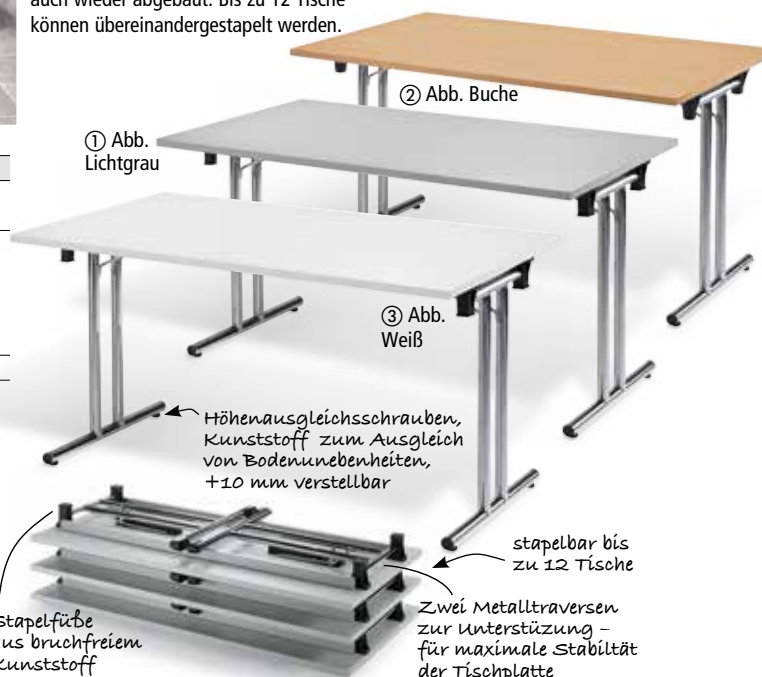

① Abb.
Lichtgrau

② Abb. Buche

③ Abb.
Weiß

Höhenausgleichsschrauben,
Kunststoff zum Ausgleich
von Bodennebenheiten,
+10 mm verstellbar

stapelbar bis
zu 12 Tische

Stapelfüße
aus bruchfreiem
Kunststoff

Zwei Metalltraversen
zur Unterstützung –
für maximale Stabilität
der Tischplatte

Klapptische MODUL

mit Rollen, T-Fuß gebogen, Gestell hellgrau oder verchromt

Holzdekor Lichtgrau, Buche, Ahorn, Plattenstärke 25 mm

- + die optimale Lösung für häufig wechselnde Standorte der Tische
- + dank der 4 feststellbaren Rollen lässt sich der Tisch schnell und leicht an den gewünschten Platz schieben

- + die Tischplatte ist durch die hochwertige Klappmechanik ganz einfach bedienbar, so kann der Tisch äußerst platzsparend untergebracht werden, wenn er gerade nicht benötigt wird
- + die Beine erhalten Sie wahlweise in hellgrau, pulverbeschichtet oder in verchromter Ausführung

- + die melaminharzbeschichtete kratzunempfindliche Tischplatte, Stärke 25 mm ist in drei Maßen und den Dekoren Lichtgrau, Buche und Ahorn erhältlich
- + die Tische sind auch hervorragend mit dem Büromöbelprogramm MULTI M im Dekor kombinierbar
- + Tischtiefe 800 mm, Plattenstärke 25 mm

TOP!

ab € **359,-**

Klapptisch MODUL



Besucherschwinger
Abb. schwarz
Best.-Nr. 220 296
ab € **74,90**
Seite 89

TOP QUALITÄT
5
JAHRE GARANTIE

①
Abb. Lichtgrau/verchromt
B 1600 x T 800 mm
Best.-Nr. 269 821
€ **399,-**



④ Abb. Ahorn/hellgrau
Best.-Nr. 278 848
B 1600 x T 800 mm

379,-

Rollen feststellbar

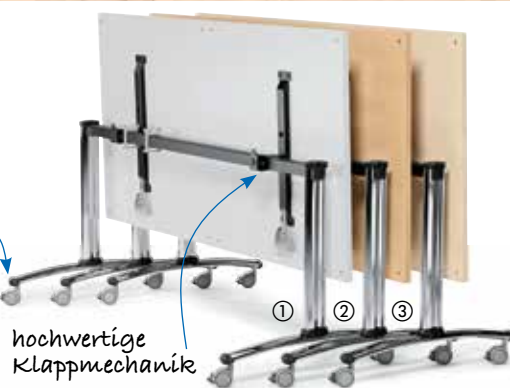

hochwertige Klappmechanik

REPRÄSENTATIV und FLEXIBEL

Zubehör

Verkettung leicht gemacht



zum Verbinden der Tischplatte
Griffschrauben sind im Handumdrehen montiert, das Verbindungsblech hält die Tischplatten sicher zusammen.
VE= 2 Bleche, 4 Griffschrauben

Best.-Nr. 250 703 €/VE **12,90**

Oberflächenholzdekore



Lichtgrau Buche Ahorn

Klapptisch Modul mit Rollen, Gestell verchromt,

Tischhöhe 720 mm, Tiefe 800 mm

Breite mm	1200	1400	1600
Gewicht kg	35	39	44
Lichtgrau Best.-Nr.	269 815	269 818	269 821 ①
Buche Best.-Nr.	269 816	269 819	269 822 ②
Ahorn Best.-Nr.	269 817	269 820	269 823 ③
€/St.	379,-	389,-	399,-

Ware zerlegt, einfache Montage

Klapptisch Modul mit Rollen, Gestell pulverbeschichtet, hellgrau,

Tischhöhe 720 mm, Tiefe 800 mm

Breite mm	1200	1400	1600
Gewicht kg	35	39	44
Lichtgrau Best.-Nr.	278 840	278 841	278 842
Buche Best.-Nr.	278 843	278 844	278 845
Ahorn Best.-Nr.	278 846	278 847	278 848 ④
€/St.	359,-	369,-	379,-

Klapptische MODUL

T-Fuß gebogen Gestell verchromt

Holzdekor Lichtgrau, Buche, Ahorn, Weiß, Plattenstärke 25 mm

3-Schicht-Qualitätsspanplatte

Emissionsklasse E1, strapazierfähige Melaminharzbeschichtung, blend- und reflexionsfrei, Oberflächenholzdekor Lichtgrau, Buche, Ahorn, Weiß, Plattenstärke 25 mm



730 mm

Stapelfüße
Stapelhöhe der Tische 120 mm, bis max. 12 Tische stapelbar

unter der Tischplatte zwei Metalltraversen für **optimale Stabilität** (ausgenommen B 1200 mm)

Klappmechanismus
solide und robust aus Metall

stoßfester Umleimer
Kunststoff, 2 mm stark

ab € **199,-**
T-Fuß gebogen



Höhenausgleichsschrauben, Kunststoff zum Ausgleich von Bodenunebenheiten, +10 mm verstellbar

Tischbeine
Stahl-Rundrohr
verchromt

FLEXIBEL und PLATZSPAREND

Besonders umweltschonende und dekorative Verchromung mit extra hohem Korrosionsschutz – dank TriChrome®-verfahren.

① Abb. Lichtgrau
B 1600 x T 700 mm
Best.-Nr. 250 699
€ 259,-

Mehrzweckstuhl
Best.-Nr. 134 551
ab € 39,90
Seite 79

② Abb. Buche
B 1600 x T 700 mm
Best.-Nr. 250 700
€ 259,-



③ Abb. Ahorn
B 1600 x T 700 mm,
Best.-Nr. 250 701
€ 259,-

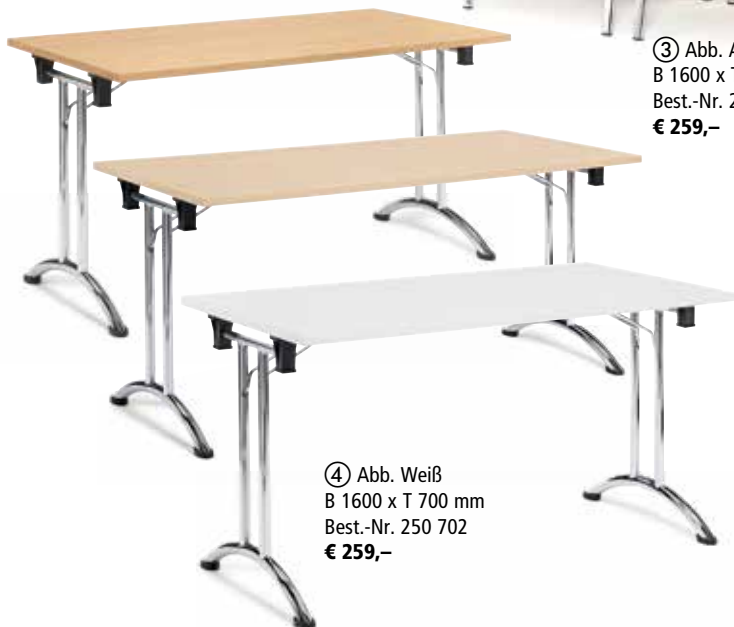

④ Abb. Weiß
B 1600 x T 700 mm
Best.-Nr. 250 702
€ 259,-

TOP QUALITÄT
5 JAHRE GARANTIE

Oberflächenholzdecore



Klapptische MODUL T-Fuß gebogen, verchromt, Höhe 730 mm, Plattenstärke 25 mm

Tiefe	mm	700			800	
Breite	mm	1200	1400	1600	1400	1600
Gewicht	kg	19	32	36	32	36
Lichtgrau	Best.-Nr.	284 226	250 695	250 699 ①	283 294	283 298
Buche	Best.-Nr.	284 227	250 696	250 700 ②	283 295	283 299
Ahorn	Best.-Nr.	284 228	250 697	250 701 ③	283 296	283 300
Weiß	Best.-Nr.	284 229	250 698	250 702 ④	283 297	283 301
	€/St.	199,-	239,-	259,-	249,-	269,-

Klapptische

T-Fuß gerade, Gestell verchromt

Qualitätsgeprüft
für Ihre Sicherheit



Plattenstärke 18 mm zzgl. Randaufdoppelung, Holzdekor Lichtgrau, Buche



Randaufdoppelung aus Buche Massivholz

Gestell hochglanzverchromt

TOP QUALITÄT
5 JAHRE GARANTIE

Besucherstuhl
Best.-Nr. 155 956
ab € 109,90
Seite 109

② Abb. Platte Buche,
Best.-Nr. 283 473
ab €/St. 359,-

TOP!
359,-
ab €

Technische Daten:

3-Schicht-Qualitätsspanplatte nach DIN 68765, Emissionsklasse E1, strapazierfähige Melaminharzbeschichtung, blend- und reflexionsfrei, Oberflächenholzdekor Lichtgrau und Buche
Plattenstärke 18 mm

Made in Germany



stapelbar bis zu max. 15 Tische

Oberflächenholzdekore



Lichtgrau Buche
Weitere Dekore und Maße auf Anfrage erhältlich.

① Abb. Platte Lichtgrau,
Best.-Nr. 283 476
ab €/St. 419,-

Klapptische

Die Platte dieser Klapptische ist äußerst stabil und stoßfest. Dank der Randaufdoppelung aus hochwertigem Buche-Massivholz. Optimal geeignet für Schulungs- und Konferenzräume, Mehrzweckhallen, Saal- und Großraumeinrichtungen.
Plattenstärke 18 mm, Randaufdoppelung aus Buche-Massivholz, Gestell verchromt, Höhe 738 mm

Breite x Tiefe	mm	1200 x 700	1400 x 700	1500 x 800	1700 x 700
Gewicht	kg	24	27	31	31
Lichtgrau	Best.-Nr.	283 472	283 474	283 476 ①	283 478
Buche	Best.-Nr.	283 473 ②	283 475	283 477	283 479
	€/St.	359,-	379,-	419,-	449,-

OPTIMAL

für Schulungs- und Konferenzräume, Mehrzweckhallen, Saal- und Großraumeinrichtungen.

stoßfeste Randaufdoppelung aus Buche Massivholz 65 x 20 mm, für zusätzliche Stabilität der Tischplatte

Doppel-T-Fuß mit edler Hochglanz-Verchromung aus standfestem Rundstahlrohr Ø 25 mm

Tische bei gleichmäßig verteilter Last bis zu 150 kg belastbar

abriebfeste Kunststoffbodengleiter für einen sicheren Stand

inkl. 2 Metalltraversen unter der Tischplatte für maximale Stabilität

hochwertiger und leicht bedienbarer Schnappverschluss aus Metall, Made in Germany

Stapelfüße aus bruchfestem Kunststoff mit rutschhemmender Auflage

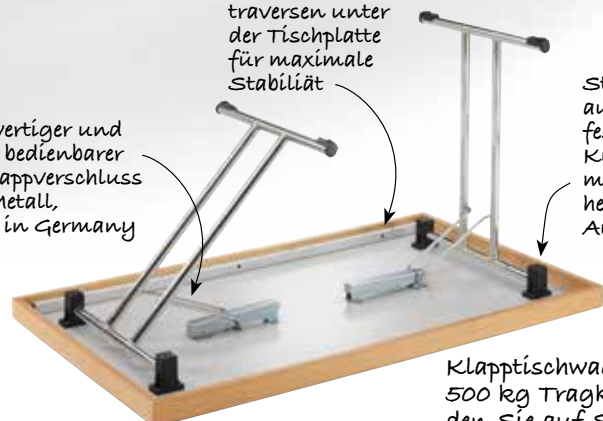

Klapptischwagen mit 500 kg Tragkraft finden Sie auf Seite 133.

Klapptische MODUL

T-Fuß, Gestell alusilber

TOP
QUALITÄT

5
JAHRE
GARANTIE

Oberflächenholzdekore



Holzdekor Lichtgrau, Buche, Ahorn, Weiß
Plattenstärke 25 mm



③ Abb. Ahorn
Best.-Nr. 219 126
€/St. 219,-

stapelbar
bis zu 10 Tische

Klapptischwagen

- Ladefläche Länge 1400 x B 800 mm, MDF-Platte, Oberfläche Buchedekor
- 2 Lenk- und 2 Bockrollen, thermoplastisches Gummi, Ø 200 mm
- Gesamtmaße H 1015 x B 800 x L 1495 mm, Ladehöhe 295 mm
- Gewicht 37,5 kg



Ladefläche L x B mm	Best.-Nr.	€/St.
1400 x 800	275 279	329,-

Tragkraft
500 kg

Klappmechanismus
solide und robust

stabile Tischbeine
Stahl-Rundrohr
mit langlebiger Deskin
Pulverbeschichtung
Alusilber RAL 9006

① Abb. Lichtgrau
Best.-Nr. 219 124
ab €/St. 219,-

3-Schicht-Qualitätsspanplatte,
Emissionsklasse E1, strapazierfähige
Melaminharzbeschichtung, blend- und
reflexionsfrei, Oberflächenholzdekor
Lichtgrau, Buche, Ahorn, Weiß,
Plattenstärke 25 mm

stoßfester Umleimer
Kunststoff,
2 mm stark

TOP!
ab € **199,-**
Tisch weiß, B 1400 x T 800 mm

Höhenausgleichsschrauben,
Kunststoff zum Ausgleich von
Bodenunebenheiten,
+10 mm verstellbar

Klapptische T-Fuß geschwungen, Gestell pulverbeschichtet
Alusilber RAL 9006, Platte 25 mm, Höhe 720 mm, Tiefe 800 mm

	mm	1400	1600	1800
Breite	kg	29	32	33
Lichtgrau	Best.-Nr.	219 121	219 124 ①	219 127
Buche	Best.-Nr.	219 122	219 125 ②	219 128
Ahorn	Best.-Nr.	219 123	219 126 ③	219 129
	€/St.	209,-	219,-	239,-
Weiß	Best.-Nr.	278 837	278 838	278 839
	€/St.	199,-	209,-	229,-

Durchgehende Metalltraverse für maximale Stabilität

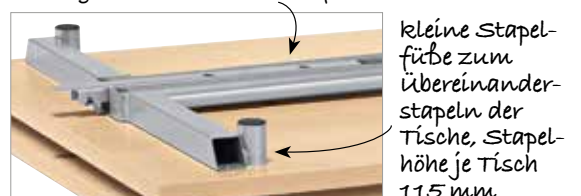

kleine Stapel-
flüße zum
übereinander-
stapeln der
Tische, Stapel-
höhe je Tisch
115 mm



MIAMI PLUS

Trennwand-System mit Schallabsorbierung

Stellwand MIAMI PLUS

Funktionelle Stellwand mit effektivem Schallschutz, geprüft nach DIN EN ISO 354.

Die extra dick gepolsterte Stellwand bietet sehr hohen akustischen Schutz und vielfältige Einsatzmöglichkeiten. Z.B. zum Abschirmen von Arbeitsplätzen, damit die Mitarbeiter ruhig und konzentriert arbeiten können oder als Raumteiler für erhöhte Diskretion. Dank der vielen verschiedenen Winkelstellungen passt sich die Stellwand ganz Ihren Bedürfnissen an.



Stellwand

MIAMI PLUS - Stoffbespannt

schallabsorbierend nach DIN EN ISO 354, inkl. Stellfüße mit Bodenausgleichsschrauben (bei linearem Aufbau der Stellwände bitte Tellerfüße mitbestellen), inkl. Verkettungsmaterial, H 1600 x T 40 mm

Breite mm	Gewicht kg	Farbe	blau	grau	dunkelgrün	dunkelrot	€/St.
810	14,5	Best.-Nr.	280 018	280 019 (1)	280 020* (3)	280 021* (5)	489,-
1210	21,0	Best.-Nr.	280 022	280 023 (2)	280 024* (4)	280 025* (6)	569,-

Stellwand MIAMI PLUS - Stoffbespannt / Klaracrylglas

schallabsorbierend nach DIN EN ISO 354, inkl. Stellfüße mit Bodenausgleichsschrauben (bei linearem Aufbau der Stellwände bitte Tellerfüße mitbestellen), inkl. Verkettungsmaterial, Klaracrylglas H 585 mm, Stoffbespanntes Element H 1015 mm, Gesamtmaße H 1600 x T 40 mm

Breite mm	Gewicht kg	Farbe	blau	grau	dunkelgrün	dunkelrot	€/St.
810	12,0	Best.-Nr.	280 026	280 027 (7)	280 028*	280 029*	519,-
1210	17,0	Best.-Nr.	280 030	280 031	280 032*	280 033*	699,-

Tischtrennwand MIAMI PLUS - Stoffbespannt

schallabsorbierend nach DIN EN ISO 354, inkl. Stellfüße mit Bodenausgleichsschrauben, inkl. Verkettungsmaterial, H 350 x T 40 mm. (Metallklammern zur Befestigung der Wände an der Tischplatte bitte separat bestellen.)

Breite mm	Gewicht kg	Farbe	blau	grau	dunkelgrün	dunkelrot	€/St.
800	4,0	Best.-Nr.	280 034	280 035 (8)	280 036*	280 037*	199,-
1200	5,5	Best.-Nr.	280 038	280 039 (9)	280 040*	280 041*	259,-
1600	7,2	Best.-Nr.	280 042	280 043	280 044*	280 045*	299,-

Zubehör für Stellwände MIAMI UND MIAMI PLUS



Tellerfuß

+ benötigt bei linearem Aufbau der Stellwände
+ Metall, alusilber
+ inkl. Montagematerial
Best.-Nr. 272 426 (11)
€/St. 39,-



Kleiderhaken

+ optimal für die platzsparende Aufhängung Ihrer Jacken
+ Metall, schwarz zum Einhängen in die Stellwände
Best.-Nr. 272 427
€/St. 11,90

Zubehör für Tischtrennwand MIAMI UND MIAMI PLUS



Tischklammern

+ Metall, zur Befestigung am Ende der Tischtrennwände

für Tischplattenstärke	Best.-Nr.	€/St.
10-28 mm	272 424	24,-
20-38 mm	272 425 (10)	24,-



Stoff



blau grau dunkelgrün dunkelrot



Sehr hohe Schallabsorption

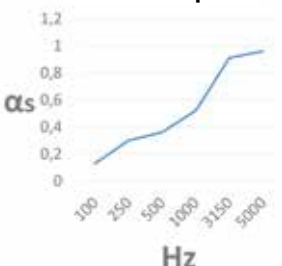

Diese **WÄNDE** setzen dem Lärm ein **ENDE!**

Technische Daten:

+ umlaufender Aluminiumrahmen, silber eloxiert
+ 40 mm starke Wand, bestehend aus 10 mm starken 3-Schicht-Qualitätsspanplatten und beidseitig 15 mm starken schallabsorbierenden Fasern, mit Stoff bespannt

+ inkl. Stellfuß mit Bodenausgleichsschrauben zum Ausgleich von Bodenunebenheiten
+ inkl. Verkettungsmaterial für viele verschiedene Winkelstellungen



Modernes Trennwand-System zur Abtrennung von Großraumbüros, Call-Center, einzelnen Arbeitsplätzen oder Wartebereichen.

Immer die richtige Lösung:

Aufbau der Trennwände in jeder Winkelstellung möglich. Hohe Stabilität durch umlaufende, eloxierte Aluminiumrahmen.

Tellerfuß für stabilen Stand bei linearem Aufbau

TOP!
ab € **129,-**
Tischtrennwand

TOP QUALITÄT
5
JAHRE GARANTIE

Erhältlich in 3 Ausführungen:

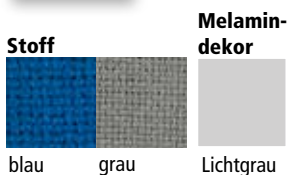

Winkel-/Stellbeispiele MIAMI UND MIAMI PLUS:

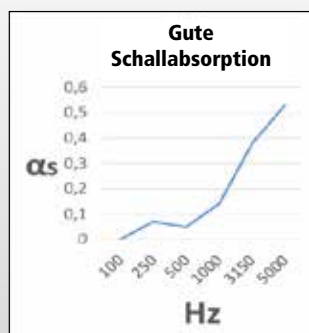
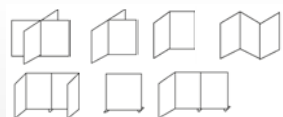

Melamindekor Lichtgrau

3-Schicht-Qualitätsspanplatten (19 mm) robust und kratzfest durch Melaminharzbeschichtung

Tischtrennwand:

Breite 800/ 1200/ 1600 mm

Stellwand: Breite 810/ 1210 mm

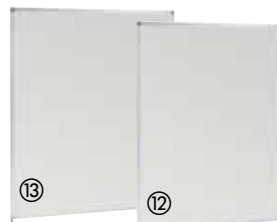

Stellwand

Standfeste Stellwände durch Stellfüße mit Bodenausgleichsschrauben (bei linearem Aufbau der Stellwände bitte Tellerfüße mitbestellen siehe Zubehör auf Seite 134), inkl. Montage- und Verkettungsmaterial, H 1600 x T 22 mm

Ausführung	Breite 810 mm			Breite 1210 mm		
	Best.-Nr.	Gew. kg	€/St.	Best.-Nr.	Gew. kg	€/St.
Melamindekor Lichtgrau	272 405 (12)	18	259,-	272 406 (13)	26	329,-
Stoff blau, schallabsorbierend	272 407	12	359,-	272 409 (14)	18	459,-
Stoff grau, schallabsorbierend	272 408	12	359,-	272 410 (15)	18	459,-
Klaracrylglas und Stoff blau, schallabsorbierend	272 411	10	419,-	272 413 (16)	15	579,-
Klaracrylglas und Stoff grau, schallabsorbierend	272 412	10	419,-	272 414 (17)	15	579,-

Tischtrennwand

für optimalen Sicht- und Akustikschutz, inkl. Verkettungsmaterial, H 350 x T 22 mm, (Metalklemmen zur Befestigung der Wände an der Tischplatte bitte separat bestellen, siehe Zubehör auf Seite 134)

Ausführung	Breite 800 mm			Breite 1200 mm			Breite 1600 mm		
	Best.-Nr.	Gew. kg	€/St.	Best.-Nr.	Gew. kg	€/St.	Best.-Nr.	Gew. kg	€/St.
Melamindekor Lichtgrau	272 415 (18)	4,3	129,-	272 416	6,3	149,-	272 417 (21)	8,2	169,-
Stoff blau, schallabsorbierend	272 418 (19)	3,1	169,-	272 419	4,5	219,-	272 420 (22)	5,9	229,-
Stoff grau, schallabsorbierend	272 421 (20)	3,1	169,-	272 422	4,5	219,-	272 423 (23)	5,9	229,-

Empfangstheke ELINUS

Holzdekor



Abb. Nuss

**KOMBINIERBAR
mit MULTI M**

- Abb. Theke bestehend aus:
- | | | |
|---|---------------------|-------------------|
| ① | 1 x Breite 800 mm, | Best.-Nr. 257 925 |
| ② | 2 x Breite 1400 mm, | Best.-Nr. 257 939 |
| ③ | 1 x Breite 1200 mm, | Best.-Nr. 257 953 |
| ⑤ | 1 x Eckelement, | Best.-Nr. 257 958 |
| ⑦ | 6 x Stützfuß, | Best.-Nr. 257 961 |
- Komplettpreis: € 1.665,-**



Abb. Anthrazit

**TOP
QUALITÄT**
**5
JAHRE
GARANTIE**



TOP QUALITÄT
5 JAHRE GARANTIE

Der erste EINDRUCK zählt!



Vorteile:

- + klare Linienführung in zeitlosem Design
- + eine Vielzahl an Einzelsegmenten ermöglicht Endlos-Bauweise
- + **Dekore kombinierbar mit MULTI M und EVO**
- + Nutzen Sie Ihren Platz optimal aus - **individuelle Sonderbreiten** gegen 30% Aufpreis

TOP!
ab € **269,-**
Thekenelement



Thekenelemente

Grundelement im Dekor weiß, wahlweise in 5 Dekoren, Front inkl. Bodenausgleichsschrauben, 25 mm starke Tischplatte, Tiefe 780 mm

Stützfuß bitte separat bestellen!

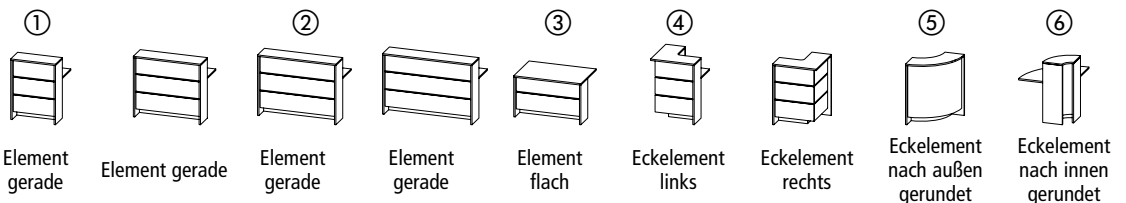

	mm	800	1200	1400	1600	1200	780	780	780	780
Breite	mm	800	1200	1400	1600	1200	780	780	780	780
Höhe	mm	1085	1085	1085	1085	735	1085	1085	1085	1085
Kabeldurchlässe	St.	2	2	2	2	-	-	-	-	-
Gewicht	kg	38	50	56	62	41	54	54	32	32
Lichtgrau	Best.-Nr.	257 926	257 933	257 940	257 947	257 954	280 235	280 245	-	-
Buche	Best.-Nr.	257 924	257 931	257 938	257 945	257 952	280 233	280 243	-	-
Ahorn	Best.-Nr.	257 923	257 930	257 937	257 944	257 951	280 232	280 242	-	-
Nuss	Best.-Nr.	257 925	257 932	257 939	257 946	257 953	280 234	280 244	-	-
Anthrazit	Best.-Nr.	277 749	277 751	277 752	277 753	277 754	280 236	280 246	-	-
Weiß	Best.-Nr.	-	-	-	-	-	-	-	257 958	257 959
	€/St.	269,-	289,-	299,-	309,-	289,-	449,-	449,-	299,-	319,-

Kabelkanal

Höhe 90 mm, Tiefe 150 mm, Metall alusilber, Gewicht 0,5 kg

Für Breite	mm	800	1200	1400	1600
Best.-Nr.		260 033	251 120	238 748	260 034
€/St.		35,-	39,-	42,-	45,-

Stützfuß

Ø 60 mm, Metall weiß pulverbeschichtet

Bitte beachten: Anzahl der Stützfüße = Anzahl der Thekenelemente + 1
Stützfuß (1 St.) Best.-Nr. 257 961 €/St. 35,-



LED Beleuchtungs-Set

2 x 1,6 m LED-Strip, Farbe weiß, Strip selbstklebend, alle 10 cm kürzbar, 1 Trafo, Gewicht 1,2 kg
Best.-Nr. 259 719 €/St. 119,-

Empfangsmöbel

Elegante Sitzmöbel für den Wartebereich

mit unzähligen Einsatzmöglichkeiten und bestem Sitzkomfort.

Ob als einladendes Möbel für Ihren Empfangsbereich oder als Konferenzsessel, dank der verschiedenen Farben kann diese Sitzmöbelserie an nahezu jedem Ort perfekt eingesetzt werden.

Ein klassisch, elegantes und komfortables Sofa oder ein gemütlicher Sessel für viele Einsatzbereiche.

Aus massiver Holzkonstruktion mit bequemer Schaum- aufpolsterung, wahlweise mit **hochwertigem Kunstleder** oder **edlem Echtleder** bezogen.

Ein glänzender EMPFANG

Elegant, bequem und einladend zum Verweilen

Club-Sofa + Club-Sessel Bezug Kunstleder

Ausführung	Sessel	Sofa
Farbe	Best.-Nr.	Best.-Nr.
schwarz	227 115 ^①	227 274
dunkelblau	227 116 ^②	227 275 ^③
beige	227 117	227 276 ^④
€/St.	179,-	299,-
ab 2 St. €/St.	169,-	-
ab 4 St. €/St.	159,-	-

Bezug Echtleder

Ausführung	^⑤ Sessel	^⑥ Sofa
schwarz Best.-Nr.	210 844	212 893
€/St.	279,-	449,-
ab 2 St. €/St.	269,-	-
ab 4 St. €/St.	259,-	-

**TOP
QUALITÄT**
**3
JAHRE
GARANTIE**



^⑦ Beistelltisch SITU TRI
Best.-Nr. 228 350
€ 159,-

^⑦ Glastisch SITU TRI

ESG-Sicherheitsglas,
hochwertiges verchromtes Gestell
H 440 x B 580 x T 500 mm

Best.-Nr. 228 350 €/St. **159,-**

^⑧ Glastisch SITU

ESG-Sicherheitsglas,
hochwertiges verchromtes Gestell
Höhe 540 mm, ø 440 mm

Best.-Nr. 228 349 €/St. **99,-**

Maße:	Sessel	Sofa
Gesamthöhe	770 mm	765 mm
Gesamtbreite	690 mm	1275 mm
Gesamtiefe	630 mm	615 mm
Sitzhöhe	455 mm	470 mm
Sitzbreite	480 mm	1010 mm
Sitztiefe	490 mm	495 mm
Gewicht	18 kg	34 kg



^① ab € 159,-
Best.-Nr. 227 115

^⑧ Beistelltisch SITU
Best.-Nr. 228 349
€ 99,-

^⑤ ab € 259,-
Best.-Nr. 210 844



Exklusivpolsterung
mit hochwertigem
Bezugsmaterial aus
echtem Leder bezogen



⑥ € 449,-
Best.-Nr. 212 893

⑦
Beistelltisch SITU TRI
Best.-Nr. 228 350
€ 159,-

TOP!
ab € **99,-**
Beistelltisch Situ



④ € 299,-
Best.-Nr. 227 276

Exklusivpolsterung
mit Profi-Bezugs-
material aus
hochwertigem Kunstleder



③ € 299,-
Best.-Nr. 227 275

pflegeleicht und
abwaschbar



② ab € 159,-
Best.-Nr. 227 116

Empfangsmöbel AREZZO

TOP QUALITÄT
5 JAHRE GARANTIE

DER IDEALE EMPFANG



② Best.-Nr. 285 378
€ 699,-

Beistelltisch CARAS
Best.-Nr. 285 339
€ 214,-

① Best.-Nr. 285 377
€ 379,-

modern & elegant
aus hochwertigen Bezugsmaterialien

Empfangsmöbel AREZZO

	Sessel	2-Sitzer	3-Sitzer
Kunstleder	Best.-Nr. 285 377 ①	285 378 ②	285 379
€/St.	379,-	699,-	1.099,-
Stoff	Best.-Nr. 285 380 ③	285 381	285 382
€/St.	399,-	789,-	1.149,-
Echtleder	Best.-Nr. 281 453	281 454 ④	281 455 ⑤
€/St.	849,-	1.299,-	1.849,-

ab € **379,-**
Sessel



Stilvoll und komfortabel, als Sessel oder Sofa fügt sich diese Sitzgarnitur in jeden Empfangsbereich ein. Ob professioneller Stoffbezug, **hochwertiges Kunstleder oder anschnittsames Leder**, die **feinste Verarbeitung** machen diese **Empfangsmöbel** **garantiert zum repräsentativen Hingucker**.

Maße:	Sessel	2-Sitzer	3-Sitzer
Gesamthöhe	870 mm	870 mm	870 mm
Gesamtbreite	800 mm	1350 mm	1820 mm
Gesamttiefe	830 mm	830 mm	830 mm
Sitzhöhe	460 mm	460 mm	460 mm
Sitzbreite	540 mm	1090 mm	1535 mm
Sitztiefe	530 mm	530 mm	530 mm
Gewicht	36 kg	49 kg	57 kg



③ Best.-Nr. 285 380
€ 399,-



④ Best.-Nr. 281 454
€ 1.299,-



⑤ Best.-Nr. 281 455
€ 1.849,-



TOP!

ab € **179,-**
Glastisch CARAS



⑤ **Glastisch CARAS**
Breite 500 mm
Best.-Nr. 285 335
€ 189,-



⑥ **Glastisch CARAS**
Breite 900 mm
Best.-Nr. 285 342
€ 199,-

Beistelltische CARAS

HxBxT 383 x 500 x 500 mm

Farbe Glas/Gestell Best.-Nr. €/St.

Klarglas/Alu 285 337 179,-

Milchglas/Alu 285 338 179,-

Klarglas/Chrom 285 335 189,- ⑤

Milchglas/Chrom 285 336 189,-

HxBxT 383 x 900 x 500 mm

Farbe Glas/Gestell Best.-Nr. €/St.

Klarglas/Alu 285 341 199,-

Milchglas/Alu 285 342 199,- ⑥

Klarglas/Chrom 285 339 214,-

Milchglas/Chrom 285 340 214,-

Stilvolle Sitzgarnitur mit RUNDUM-WOHLFÜHL-KOMFORT



① ab **269,-**
Best.-Nr. 275 298

Beistelltisch CARAS
Best.-Nr. 285 338
ab **€ 179,-**
Seite 140

② ab **499,-**
Best.-Nr. 275 302

Ein exklusives, stilvolles Sitzmöbel für den perfekten Empfang!

Die Empfangsmöbel Zürich bieten besonders hohen Sitzkomfort durch Nosagfederung und hochwertigem Qualitätsschaum auf einem massiven Holzrahmen.

Sowohl das für den Profi-Einsatz perfekt geeignete Kaiman Kunstleder als auch der Stoff und der Echtleder-Bezug garantieren eine lange Nutzungsdauer und eine perfekte Optik.

Qualitätsmerkmale:

- + perfekte **Polsterung** bietet besonders hohen Sitzkomfort
- + Profi-Bezug aus **Kaiman Kunstleder, edlem Leder oder hochwertigem Stoffbezug** garantieren eine lange Nutzungsdauer und eine perfekte Optik
- + 40 mm Schaumstoff mit zusätzlichem Watte-Fließ auf Nosagfederung bietet den perfekten Sitzkomfort
- + stabile FüÙe aus Edelstahl gebürstet betonen die Wertigkeit

Empfangsmöbel ZÜRICH



Bezug	Kunstleder	Kunstleder	Stoff	Leder
Farbe	schwarz	weiß	anthrazit	schwarz

Sessel ZÜRICH

Best.-Nr.	275 298	286 809	281 439	285 383
€/St.	269,-	269,-	329,-	619,-

Sofa ZÜRICH

Best.-Nr.	275 302	286 811	281 440	285 384
€/St.	499,-	499,-	519,-	939,-



MaÙe:	Sessel	Sofa
Gesamthöhe	700 mm	700 mm
Gesamtbreite	700 mm	1250 mm
Gesamttiefe	700 mm	700 mm
Sitzhöhe	420 mm	420 mm
Gewicht	29 kg	36 kg

⑦ **Glastisch XABI**
Best.-Nr. 279 191
€ 69,90

⑧ **Glastisch XENIA**
Best.-Nr. 279 190
€ 69,90

⑦ Glastisch XABI

Platte aus transparentem ESG-Sicherheitsglas.
Gestell verchromt.
HxBxT 450 x 550 x 550 mm.
Gewicht 5 kg.

Best.-Nr. 279 191
€/St. **69,90**

⑧ Glastisch XENIA

Platte aus ESG-Sicherheitsglas.
Gestell verchromt.
HxBxT 450 x 500 x 500 mm.
Gewicht 5 kg.

Best.-Nr. 279 190
€/St. **69,90**

TOP QUALITÄT
3
JAHRE GARANTIE

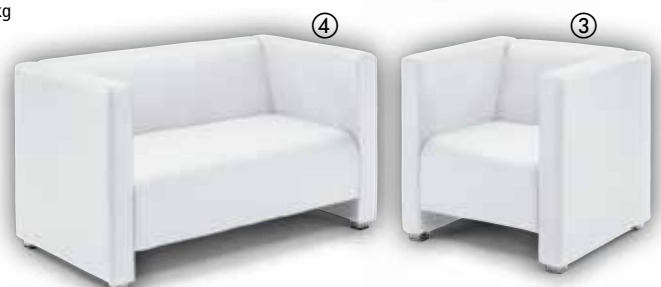

Garderobenständer



hohe Kapazität
16 Haken

Garderobenständer JOLLY

- + 8 große und 4 kleine Haken, sowie 4 Haken für Taschen
- + Schirmständer und Abtropfschale aus Kunststoff
- + stabiler Standfuß aus Kunststoff
- + Farbe grau
- + H 1680 mm, Standfuß Ø 400 mm
- + Gewicht 3,2 kg

Best.-Nr. 249 662 ① € /St. 49,-

INKLUSIVE
Taschenhaken



②

sehr stabil:
Garderobenständer
aus Metall

TOP!
ab € **49,-**
Best.-Nr. 249 662

①



③

Zubehör Kleiderbügel



Haken drehbar, Aluminium matt, B 430 mm. VE = 5 Stück, Gewicht 1,5 kg

Best.-Nr. 239 840 ⑤ € /VE 29,-



verchromt, B 430 mm. VE = 5 Stück, Gewicht 1,5 kg

Best.-Nr. 239 857 ⑥ € /VE 25,-

Garderobenständer PARRITA

- + 8 Hut-/Mantelhaken
- + extra stabil: Säule und Fuß aus Metall, pulverbeschichtet
- + standfest dank 4-Fuß-Gestell
- + H 1800 x B 500 x T 500 mm
- + Gewicht 7,4 kg

Farbe	Best.-Nr.
weiß	278 875 ②
schwarz	278 876 ③
€/St.	69,-
ab 4 St. €/St.	64,90



drehbare
Krone

④ Best.-Nr. 276 500
ab €/St. 64,90

Garderobenständer VESTIS

- + 8 große Hut- und Mantelhaken, 8 kleine Taschenhaken, Kunststoff schwarz
- + drehbare Hakenkrone
- + stabile Stahlrohrsäule, alusilber
- + Schirmständer mit Abtropfschale, aus schwarzem Kunststoff
- + extra schwerer Metallfuß für besonders gute Standfestigkeit
- + H 1770 x Durchmesser 390 mm
- + Gewicht 6,5 kg

Best.-Nr. 276 500 ④ € /St. 64,90

**TOP
QUALITÄT**
**5
JAHRE
GARANTIE**

Extra schwerer
Metallfuß für
besonders hohe
Standfestigkeit

④



schmales
Edel-Design:
satinierter
Stahl

Garderobenständer PARRITA PLUS

- + 6 Hut-/ Mantelhaken,
1 Kleiderstange
- + Metall, pulverbeschichtet
in weiß oder schwarz
- + inkl. Schirmständer und
Abtropfschale
- + extra großer Fuß für
hohe Standfestigkeit
- + H 1650 x B 560 x D 280 mm
- + Gewicht 11,7 kg

Farbe	Best.-Nr.
weiß	278 877 (2)
schwarz	278 878 (3)
€/St.	129,-



viel Platz
durch extra
große, drehbare
Hakenkrone

Garderobenständer CLASSIC

- + schwere verchromte
Metallausführung
- + drehbare Hakenkrone
mit 2 x 9 Haken
- + Schirmständer mit
Abtropfschale aus Metall
- + Höhe 1780 mm,
Standfuß Ø 490 mm
- + Gewicht 10 kg

TOP!
99,90
① Best.-Nr. 224 927

Garderobenständer FUNCTION

- + schlicht und edel, passt
in jedes Ambiente
- + satinierter Stahl
- + 4 Kleiderhaken und
integrierter dreigeteilter
Schirmständer mit Abtropf-
schale aus Kunststoff
- + Höhe 1720 mm,
Standfuß Ø 310 mm
- + Gewicht 8 kg

Best.-Nr. 224 927 ① €/St. 109,-
ab 2 St. €/St. 99,90

inklusive
Schirmständer

inklusive
Schirmständer

**TOP
QUALITÄT**
**5
JAHRE
GARANTIE**

extra stabiler
Metallfuß
sorgt für hohe
Standfestigkeit

Aluminium Garderoben

Aluminium Garderoben für höchste Qualitäts-Ansprüche im täglichen Gebrauch.

Die Garderoben sind aus hochwertigem natur eloxiertem Aluminium, hergestellt in Deutschland.

Die Garderoben sind robust und belastbar und daher bestens für den täglichen Gebrauch geeignet.

Die Wandgarderoben sind geprüfte Sicherheitswandgarderoben mit TÜV-Zeichen und eignen sich daher auch besonders gut für den Einsatz in Schulen, Sportstätten, Ämtern etc.

①
Best.-Nr. 268 356
€ 189,-

Qualitätsgeprüft
für Ihre Sicherheit

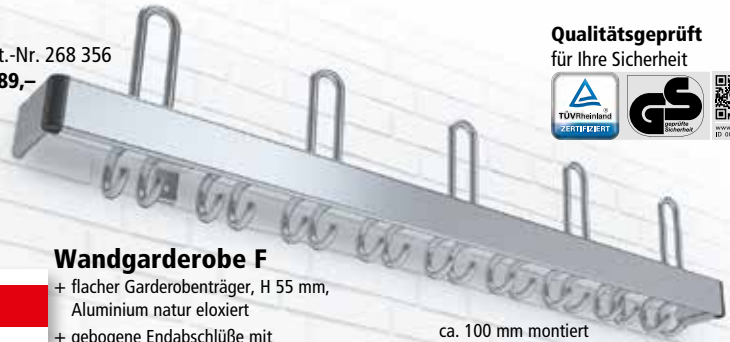

Wandgarderobe F

- + flacher Garderobenträger, H 55 mm, Aluminium natur eloxiert
 - + gebogene Endabschlüsse mit schwarzen Kunststoff-Eckverbindern
 - + Dreifach- und Zweifachhaken aus Rundstab (10 mm) im Abstand von
- ca. 100 mm montiert
+ inkl. Montagematerial
+ H 210 x T 110 mm
+ GS geprüft

Breite mm	600	800	1000	1200
Anzahl Hut-/ Mantelhaken	3/10	4/14	5/18	6/22
Gewicht kg	2,7	2,8	2,9	3,1
Best.-Nr.	268 354	268 355	268 356 ①	268 357
€/St.	129,-	159,-	189,-	239,-

TOP!
ab € **129,-**

②
Best.-Nr. 268 361
€ 209,-

Wandgarderobe R

- + runder Garderobenträger, Ø 40 mm, Aluminium natur eloxiert
 - + gebogene Endabschlüsse
 - + Dreifach- und Zweifachhaken aus Rundstab (10 mm) im Wechsel im Abstand von ca.
- 100 mm montiert
+ inkl. Montagematerial
+ H 210 x T 110 mm
+ GS geprüft

Breite mm	600	800	1000	1200
Anzahl Hut-/ Mantelhaken	3/10	4/14	5/18	6/22
Gewicht kg	3,2	3,3	3,4	3,6
Best.-Nr.	268 359	268 360	268 361 ②	268 362
€/St.	149,-	179,-	209,-	259,-

Reihengarderobenstände V und R mit 2 verschiedenen Hakensystemen

- + aus stabilem Aluminium Ovalprofil 68 x 28 mm und Rundprofil Ø 40 mm
- + inkl. 4 Kunststoffrollen, 2 davon feststellbar
- + wahlweise inkl. Schirmhalter
- + H 1800 x T 600 mm

Reihengarderobenstände V

mit Sechsfach- und Vierfachhaken im Abstand von ca. 100 mm montiert

Breite mm	860	1060	1460	1660
Anzahl Hut-/ Mantelhaken	8/32	10/40	14/56	16/64
Ausführung ohne Schirmhalter	Best.-Nr. 268 364	268 365	268 367	268 368
Gewicht kg	14,1	14,5	15,3	15,7
€/St.	599,-	679,-	779,-	819,-
Ausführung mit Schirmhalter	Best.-Nr. 268 371	268 372 ③	268 374	268 375
Gewicht kg	15,9	16,5	17,7	18,3
€/St.	739,-	799,-	949,-	999,-

Reihengarderobenstände R

Dreifach- und Zweifachhaken aus Rundstab (10 mm) im Abstand von ca. 100 mm montiert, für Ihre Sicherheit TÜV/GS-zertifiziert

Breite mm	860	1060	1460	1660
Anzahl Hut-/ Mantelhaken	8/28	10/36	14/52	16/60
Ausführung ohne Schirmhalter	Best.-Nr. 268 378	268 379	268 381	268 382
Gewicht kg	15,6	16	16,8	17,2
€/St.	769,-	839,-	969,-	1049,-
Ausführung mit Schirmhalter	Best.-Nr. 268 385	268 386 ④	268 388	268 389
Gewicht kg	17,6	18	19,8	20,6
€/St.	779,-	869,-	1049,-	1099,-

ELEGANT und AUFNAHMEFÄHIG
Made in Germany



ab € **599,-**

③ Reihengarderobenstände V
Best.-Nr. 268 372
€ 799,-

④ Reihengarderobenstände R
Best.-Nr. 268 386
€ 869,-

Qualitätsgeprüft
für Ihre Sicherheit



TOP QUALITÄT
10 JAHRE GARANTIE

Ordnung halten? ABHAKEN! ✓

Wandgarderoben



Wandgarderoben inkl. Kleiderbügel, H 200 x B 50 mm

Tiefe mm	120	180	240	320
Anzahl Haken/ Kleiderbügel	1/1	2/2	3/3	4/4
Gewicht in kg	0,5	0,7	0,9	1,1
Best.-Nr.	218 441 ①	218 442 ②	218 443 ③	218 444 ④
€/St.	49,90	54,90	69,90	76,90

TOP QUALITÄT
5 JAHRE GARANTIE

TOP!
ab € **49,90**

Wandgarderoben/ Wandgarderobenleisten

- + stabile Metall-Konstruktion
- + mit hochwertiger Pulverbeschichtung in Aluminiumgrau
- + einfache Anbringung an der Wand, Lieferung inkl. Montagematerial
- + mit Abschlusskappe aus Kunststoff, für eine vollendete Optik
- + Haken bis 10 kg belastbar
- + **Lieferung inkl. Kleiderbügel** bei Modell ① - ④

Wandgarderobenleisten, H 50 x T 50 mm

Breite mm	300	500	1000
Anzahl Haken	3	5	10
Gewicht in kg	0,4	0,7	1,4
Best.-Nr.	218 440 ⑤	218 445 ⑥	218 446 ⑦
€/St.	52,90	66,90	84,90

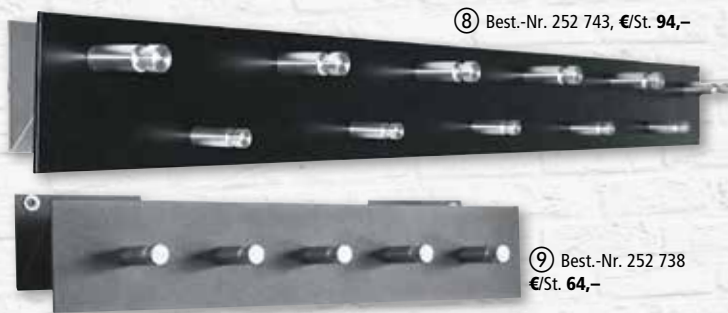

Wandgarderobe

- + hochwertige Verarbeitung aus Stahlblech, pulverbeschichtet
- + mit Rundhaken aus Aluminium, bis 4 kg belastbar
- + B 500 bzw. 1000 x H 90 x T 130 mm
- + inkl. Montagematerial

Made in Germany

Breite mm	500	500	1000	1000
Anzahl Rundhaken	5	5	11	11
Haken Anordnung	gerade	versetzt	gerade	versetzt
Gewicht in kg	3	3	4,5	4,5
Aluminium, schwarz	Best.-Nr. 252 736	268 350	252 737	252 743 ⑧
Silbermetallic	Best.-Nr. 252 738 ⑨	268 351	252 739	-
€/St.	64,-	66,-	94,-	89,-



Wandgarderobe VENEZA

- + moderne Garderobenleiste
- + aus poliertem Edelstahl und hochglänzend beschichtetem Stahl
- + wahlweise in schwarz oder weiß
- + 5 Hut- und Mantelhaken
- + B 500 x H 85 x T 60 mm
- + Gewicht 1 kg
- + Haken bis 5 kg belastbar
- + inkl. Montagematerial

Breite mm	500
Anzahl Haken	5
Gewicht in kg	1
schwarz	Best.-Nr. 257 446 ⑩
weiß	Best.-Nr. 254 920 ⑪
€/St.	59,90

Wandgarderobe

- + mit 2 bis 10 Haken, ideal für kleine und große Räumlichkeiten
- + Leiste aus Aluminium, silber eloxiert
- + Haken und Stützen aus stabilem Kunststoff, Farbe schwarz
- + H 90 x T 120 mm
- + Haken bis 10 kg belastbar
- + inkl. Montagematerial

Breite mm	200	300	400	1000
Anzahl Haken	2	3	4	10
Gewicht in kg	1	1	1	2
Best.-Nr.	268 346 ⑫	268 347	268 348 ⑬	268 349 ⑭
€/VE	67,-	74,-	92,-	179,-



ab € **67,-**

Weißwandtafeln und Papierkörbe

TOP!

ab € 44,90

**IDEAL FÜR BÜROS,
SCHULUNGS- UND
SEMINARRÄUME**

magnet-
haftend

① Best.-Nr. 264 827
ab € 85,90

TOP QUALITÄT

30 JAHRE GARANTIE

auf Emaille Oberfläche

Tafeln Standard und Business

- + stabile Tafel mit Aluminium-Rahmen, Stärke 0,7 mm
- + Lieferung inkl. Ablageleiste
- + Montage im Quer- oder Hochformat, inklusive Montagematerial für verdeckte Wandmontage
- + Tafeltiefe: 30 mm
- + Magnethaftend, beschreibbar mit Board-Markern und trocken abwischbar.

Ausführung Standard

- + empfehlenswert für den gelegentlichen Einsatz in Büros, Konferenz- und Seminarräumen.
- + glatte, widerstandsfähige Schreibfläche aus kunststoffbeschichtetem Stahlblech, für lange Nutzungsdauer

Ausführung Business

- + besonders geeignet für den täglichen Gebrauch in Büros, Konferenz- und Seminarräumen oder in Klassenzimmern.
- + mit 800° emailierter und dadurch besonders strapazierfähiger Stahloberfläche, kratzfest und säurebeständig
- + hervorragende Reflektion der Schrift

Zubehör-Set für Weißwandtafel

Inhalt: 4 Boardmarker, 1 magnetischer Tafelwischer mit Vlies, 10 Blatt Tafelwischer-Vlies, 5 Kugelmagnete, 1 Reinigungsspray 250 ml

Best.-Nr. 212 956 €/St. 39,-



H x B	mm	450 x 600	600 x 900	900 x 1200	1000 x 1500	900 x 1800	1000 x 2000	1200 x 1800	1200 x 2400	1200 x 3000
Gewicht	kg	3	5	10	13	14	17	18	24	29
Ausführung Standard – kunststoffbeschichtetes Stahlblech										
Best.-Nr.		264 825	264 826	264 827 ①	264 828	264 829	264 830	264 831	264 832	264 833
€/St.		44,90	57,90	85,90	164,90	179,90	209,90	234,90	292,90	362,90
Ausführung Business – Emaille Oberfläche										
Best.-Nr.		264 834	264 835	264 836	264 837	264 838	264 839	264 840	264 841	264 842
€/St.		59,90	86,90	144,90	242,90	249,90	289,90	349,90	449,90	479,90

Papierkörbe

Made in Germany

① Papierkörbe aus stabilem Kunststoff mit umlaufenden Griffband

- + 3 Größen mit 18, 30 und 45 Liter Inhalt
- + 18 Liter aus Polypropylen (PP), 30 und 45 Liter aus Polyethylen (PE)

① blau, 18 Liter



① gelb, 30 Liter



① lichtgrau, 30 Liter



① schwarz, 45 Liter



ab € 5,90

VE = 3 Stück

Inhalt Liter	18	30	45
Höhe x Ø mm	320 x 310	405 x 350	480 x 390
Farbe	Best.-Nr.	Best.-Nr.	Best.-Nr.
schwarz	273 935	273 945	273 955
lichtgrau	273 936	273 946	273 956
blau	273 937	273 947	273 957
gelb	-	273 948	273 958
VE €/St.	5,90	13,90	24,90



② Edelstahl, matt, 19 Liter



② Stahl mattschwarz, 19 Liter

Edelstahl matt

TOP QUALITÄT

5 JAHRE GARANTIE

② Design-Papierkorb

- + aus hochwertigem Stahlblech, pulverbeschichtet in mattschwarz oder in edlem, mattem Edelstahl. 19 Liter Inhalt, H 355 x Ø 255 mm. Gewicht 2,8 kg.

Ausführung	Best.-Nr.	€/St.
Stahl, mattschwarz	216 192	29,-
Edelstahl, matt	216 193	36,-

Ordnerdrehsäulen

Säule im Ganzen drehbar / einzeln drehbare Etagen – Ø 800 / 1000 mm

Qualitätsmerkmale:

- + Stauraum für bis zu **144 Ordner*** insgesamt bzw. Platz für bis zu 24 Ordner* je Ebene, bei einem Ø von **800 mm**
- + Stauraum für bis zu **216 Ordner*** insgesamt bzw. Platz für bis zu 36 Ordner* je Ebene, bei einem Ø von **1000 mm**
- + inklusive obere Abdeckplatte, schützt die Ordner vor Staub
- + Abschlusskante an jedem Etagenboden verhindert Herausrutschen der Ordner
- + sicherer Stand durch stabiles Stahl-Drehkreuz, inkl. Höhenausgleichsschrauben

Material:

- + Stahl-Drehkreuz lackiert, Lichtgrau RAL 7035
- + Etagenböden melaminharzbeschichtet, Lichtgrau
- + Stahlrohr-Stecksystem zum Aufbau der einzelnen Etagen, lackiert Lichtgrau RAL 7035

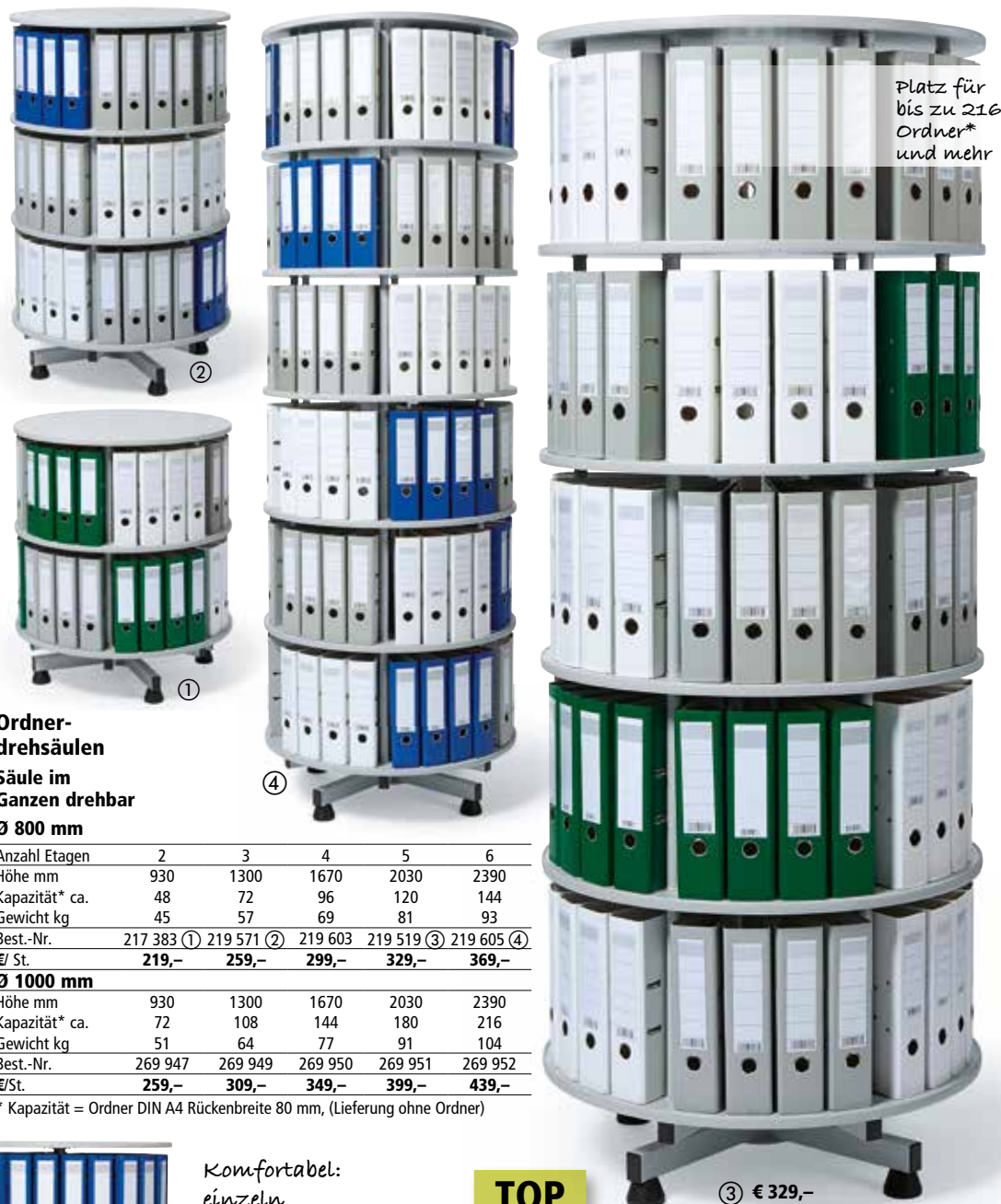

Platz für bis zu 216 Ordner* und mehr

Ordnerdrehsäulen

Säule im Ganzen drehbar
Ø 800 mm

Anzahl Etagen	2	3	4	5	6
Höhe mm	930	1300	1670	2030	2390
Kapazität* ca.	48	72	96	120	144
Gewicht kg	45	57	69	81	93
Best.-Nr.	217 383 ①	219 571 ②	219 603	219 519 ③	219 605 ④
€/St.	219,-	259,-	299,-	329,-	369,-

Ø 1000 mm

Höhe mm	930	1300	1670	2030	2390
Kapazität* ca.	72	108	144	180	216
Gewicht kg	51	64	77	91	104
Best.-Nr.	269 947	269 949	269 950	269 951	269 952
€/St.	259,-	309,-	349,-	399,-	439,-

* Kapazität = Ordner DIN A4 Rückenbreite 80 mm, (Lieferung ohne Ordner)

TOP!
ab € **219,-**
Best.-Nr. 217 383

Zubehör für Ordnerdrehsäulen mit 2, 3 und 4 Etagen geeignet: **1 Satz Rollen = 4 Stück**
Best.-Nr. 259 820
€ 39,90



⑧ € 599,-
Kapazität: 120 Ordner*
Best.-Nr. 269 958



Komfortabel:
einzeln drehbare Etagen

⑦ € 499,-
Kapazität: 96 Ordner*
Best.-Nr. 269 957



⑤ € 299,-
Kapazität: 48 Ordner*
Best.-Nr. 269 955

⑥ € 399,-
Kapazität: 72 Ordner*
Best.-Nr. 269 956

TOP QUALITÄT
5 JAHRE GARANTIE

Qualitätsgeprüft



Ordnerdrehsäulen
einzeln drehbare Etagen

Ø 800 mm

Anzahl Etagen	2	3	4	5	6
Höhe mm	850	1210	1570	1930	2290
Kapazität* ca.	48	72	96	120	144
Gewicht kg	32	43	54	65	76
Best.-Nr.	269 955 ⑤	269 956 ⑥	269 957 ⑦	269 958 ⑧	269 959
€/St.	299,-	399,-	499,-	599,-	699,-

* Kapazität = Ordner DIN A4 Rückenbreite 80 mm, (Lieferung ohne Ordner)

③ € 329,-
Ø 800 mm
Kapazität: 120 Ordner*
Best.-Nr. 219 519

Für sicheren Stand der Ordner inklusive verchromtem Haltebügel



Abfallbehälter & Ascher



◀ Ascher-/ Abfallbehälter Kombi

aus Edelstahl, rostfrei. Mit abnehmbarer Ascherschale, inkl. verzinktem Abfall-/Innenbehälter. **Höhe 610 x Ø 295 mm**, Gewicht 3,5 kg.

Best.-Nr. 274 790 € / St. 59,-

€ 59,-

Ascher/Abfallbehälter Kombi

Edelstahl, rostfrei



€ 53,-
Wandascher

Wandascher, 2 Liter ▶

aus Edelstahl. Feuerhemmender Wandascher in klassischer Form. Zum Leeren einfach Kippvorrichtung betätigen.

Höhe 160 x Ø 160 mm, Gewicht 1 kg.

Best.-Nr. 209 021 € / St. 53,-

Etagen- / Servicewagen

▼ Servierwagen Artline

- + Tragkraft 25 kg je Boden
- + hochwertige Ganzstahlkonstruktion mit 3 Böden
- + Stahlrohrgestell verchromt
- + Böden und Seitenteile wahlweise in silber oder schwarz
- + Gestell mit 2 Schiebebügeln
- + Universal-Lenkrollen mit Radfeststellern
- + H 840 x B 700 x T 400 mm
- + Gewicht 12,7 kg

TOP
QUALITÄT
3
JAHRE
GARANTIE



TOP!
ab € 164,-

TOP
QUALITÄT
2
JAHRE
GARANTIE

Lebensmittelecht

Rostfrei, pflegeleicht

▲ Servierwagen Edelstahl ▶

- + korrosionsfreier Chrom-Nickelstahl
- + 4 Lenkrollen mit 2 Feststellern
- + hygienisch und leicht zu reinigen
- + hitzebeständig bis 500° C
- + Wagenecken mit Wandabweisern

Kunststoff-Servierwagen mit 3 Etagenböden ▶

- + Etagenböden mit umlaufendem Rand
- + Tragkraft: 120 kg
- + aus Kunststoff mit Trägerstangen aus Aluminium
- + 4 Lenkrollen
- + Außenm.: B 630 x T 415 x H 940 mm
- + Etagenmaß: ca. B 620 x T 400 mm
- + Etagenabstand 300 mm
- + Gewicht: 10,6 kg



Made in Germany



Ausführung	Kunststoff	Artline Silber/Chrom	Edelstahl	Edelstahl
Gewicht kg	10,6	12,7	12,5	14,6
Anzahl Etagen	3	3	2	3
Außenmaß B x T x H mm	630 x 415 x 940	840 x 400 x 7400	855 x 535 x 930	855 x 535 x 930
Best.-Nr.	220 250 ①	267 869 ②	220 251 ③	220 253 ④
€/St.	164,-	329,-	199,-	229,-

BLENDFREIES LICHT in zeitlosem Design



Energiespar-Stehleuchte NOVATO

- + in zwei verschiedenen Ausführungen, passend zu Ihren Anforderungen
- + Abstrahlung nach oben von 30% und 70% nach unten (Modell 1) bzw. 85% nach oben, 15% nach unten (Modell 2)
- + stabile Säule aus Aluminium
- + extra großer Fuß aus Stahl für max Standfestigkeit, B 280 x 420 mm
- + Gesamthöhe der Leuchte 1900 mm
- + Schalter am Leuchtenkopf
- + Leuchtenkopf ca. B 330 x 620 mm
- + 4500 Kelvin, neutralweißes Licht
- + inkl. 2x 55 Watt Energiesparleuchtmittel
- + Energieeffizienzklasse A
- + die Leuchten sind geeignet für Leuchtmittel der Energieeffizienzklassen A+ bis B
- + gewichteter Energieverbrauch 61 kWh/100
- + Kabellänge 2 m
- + Gewicht 14 kg

Steh-Arbeitsplatzleuchte NOVATO

Modell	Abstrahlung	Best.-Nr.	€/St.	ab 2 St. €/St.
1	30% nach oben, 70% nach unten	267 880	419,-	399,-
2	85% nach oben, 15% nach unten	267 882	419,-	399,-

Die Leuchte wird verkauft mit einem Leuchtmittel der Effizienzklasse „A“. Diese Leuchte ist geeignet für Leuchtmittel der Effizienzklasse A+ bis B. Gewichteter Energieverbrauch 61 kWh/1.000 h.

**Dekorativ
FUNKTIONELL
energieeffizient**

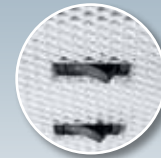

Schalter am Leuchtenkopf

TOP!
ab € **399,-**
Stehleuchte

LED Stehleuchte

- aus Aluminium
- + **Abstrahlung nach unten 67%, nach oben 33%**
- + **Direkt- und Indirektlicht unabhängig voneinander bedienbar**
- + Entblendung des Lichts durch Polycarbonat-Streuscheibe
- + 4000 Kelvin, neutralweißes Licht
- + Gesamthöhe der Leuchte 1900 mm
- + Leuchtenkopf B 300 x T 550 mm
- + Leuchtenfuß B 250 x T 400 mm, inkl. Aussparung in der Fußplatte für optimale Positionierung am Schreibtisch
- + Kabellänge ca. 2,2 m
- + **Lebensdauer der LED über 30.000 Stunden**
- + Gewichteter Energieverbrauch 60 kWh/1000h
- + 651 Lux
- + Energieeffizienzklasse A
- + Gewicht 10 kg

LED Stehleuchte

Best.-Nr.	272 753
€/St.	499,-
ab 4 St. €/St.	479,-

Diese Leuchte enthält eingebaute LED-Lampen. Die Lampen können in der Leuchte nicht ausgetauscht werden.



Multifunktions- & Druckerwagen

TOP!
€ **139,-**

① Abb. Ahorn
Best.-Nr. 286 657
€ 139,-



① - ③ Multifunktions- und Druckerwagen MODUL

- + sehr belastbar (bis zu 100 kg) und vielfältig einsetzbar
- + in zwei verschiedenen Größen erhältlich, wahlweise mit oder ohne Türe
- + inkl. großem Ablagefach, 1 Ordnerhöhe
- + große Ausführung mit einem zusätzlichen Ablagefach, z.B. für Druckerpapier, B 560 x H 110 mm
- + Korpus aus 3-Schicht-Qualitätsspanplatte Emissionsklasse E1, strapazierfähige Melaminharzbeschichtung
- + mobil dank 4 feststellbarer Laufrollen
- + Tür wahlweise mit Anschlag links oder rechts montierbar

② Abb. Buche
Best.-Nr. 286 659
€ 179,-

Oberflächenholzdekore



Lichtgrau Buche Ahorn

Die Multifunktions- und Druckerwagen MODUL sind auch mit den Büromöbelprogrammen Profi M, Multi M und iModul kombinierbar.

TOP QUALITÄT
5
JAHRE GARANTIE



Türanschlag links oder rechts!

4 feststellbare Rollen

③ Abb. Lichtgrau
Best.-Nr. 281 749
€ 229,-

Multifunktions- und Druckerwagen MODUL

H x B x T	mm	465 x 420 x 420	650 x 600 x 600
Gewicht	kg	10	12,5
Holzdekor	Tür	nein	ja
		ja	ja
Lichtgrau	Best.-Nr.	286 655	286 658 281 749 ③
Buche	Best.-Nr.	286 656	286 659 ② 281 750
Ahorn	Best.-Nr.	286 657 ①	286 660 281 751
	€/St.	139,-	179,- 229,-

④ - ⑤ Multifunktionswagen

- + aus robuster melaminharzbeschichteter Spanplatte im Dekor Lichtgrau
- + hochwertiges Erscheinungsbild durch abgerundete Ecken und metallene Fachtüren im Lochblechdesign
- + Umleimer in aufwändiger Multiplexoptik
- + mobil durch 4 Rollen, einzeln feststellbar
- + hohe Belastbarkeit bis max. 100 kg
- + Fachgröße für DIN A4 und DIN A3

„Eine tolle, vielseitig einsetzbare mobile Lösung für Fotokopierer, Drucker oder Faxgeräte. Auch für Multifunktionsgeräte geeignet.“

B x H x T mm	Best.-Nr.	€/St.
720 x 600 x 590	216 210 ④	289,-
470 x 700 x 480	216 206 ⑤	249,-

€ **249,-**

⑤ Best.-Nr. 216 206

TOP QUALITÄT
3
JAHRE GARANTIE

④ Best.-Nr. 216 210
€ 289,-



modernes Lochblech

⑤ Best.-Nr. 216 206
€ 249,-

Einseitige Nutzung / Fachbodentraglast 85/150 kg

FLEXIBEL EINSETZBAR:

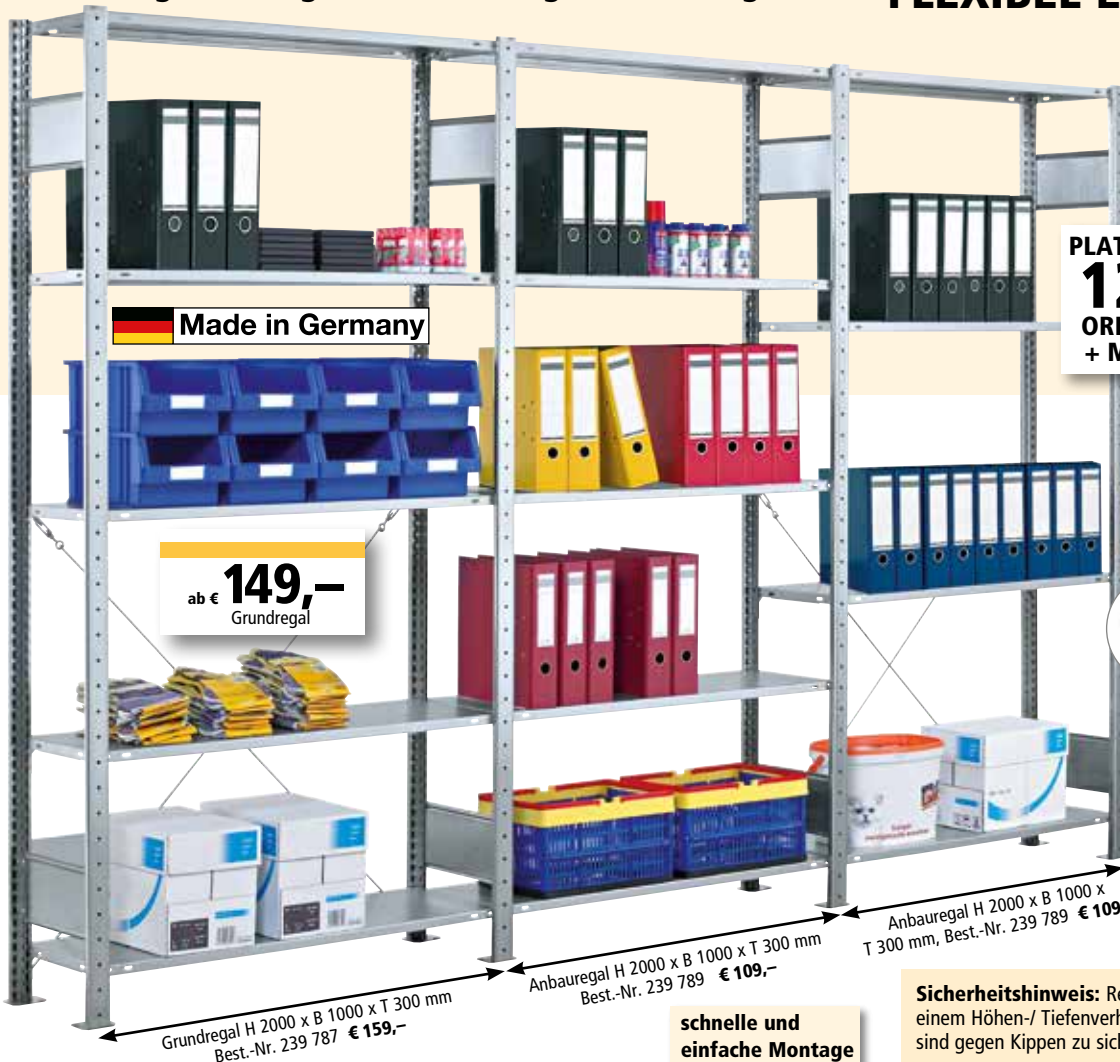

Fachboden-traglast max. 85/150 kg

Feldlast max. 1300 kg



TOP QUALITÄT
5 JAHRE GARANTIE



Grundregal H 2000 x B 1000 x T 300 mm
Best.-Nr. 239 787 € 159,-

Anbauregal H 2000 x B 1000 x T 300 mm
Best.-Nr. 239 789 € 109,-

Anbauregal H 2000 x B 1000 x T 300 mm,
Best.-Nr. 239 789 € 109,-

schnelle und einfache Montage

Sicherheitshinweis: Regale mit einem Höhen-/ Tiefenverhältnis > 5:1 sind gegen Kippen zu sichern!

Ihre Vorteile:

- + Hochbelastbare Fachböden dank Spezialkonstruktion: Materialverdopplung der Auflagekante + 2 Kastenprofile und 3-fache Abkantung in der Tiefe
- + Qualitätsstahl nach RAL-Gütezeichen kontrolliert, hohe Produktqualität
- + Fachböden höhenverstellbar im Raster von 25 mm
- + schlag- und kratzfeste, verzinkte Oberflächengüte
- + TOP QUALITÄT, deshalb 5 Jahre Garantie
- + 10 Jahre Nachkaufgarantie

Technische Daten:

- + Fachbodentraglasten (bei gleichmäßig verteilter Last): 85 kg oder 150 kg
- + Feldlasten: bis 1300 kg
- + Regalhöhe: 2000 mm
- + Bodenbreite: 1000 mm
- + Bodentiefen: 300 / 400 / 500 / 600 mm

- + Regalaußenmaße:
Breiten:
Grundregal =
Fachbreite + 60 mm
Anbauregal =
Fachbreite + 6 mm
Tiefen:
Bodentiefe + 36 mm
- + Fachböden: verstellbar im Raster von 25 mm

Regale mit 5 Fachböden, Regalhöhe 2000 mm, Fachbreite 1000 mm

KOMPLETT-ANGEBOTE									
Fachboden-traglast 85 kg	Ausführung	Zweierregal	Dreierregal	Zweierregal	Dreierregal	Zweierregal	Dreierregal	Zweierregal	Dreierregal
	verzinkt - Best.-Nr.	239 800	239 801	239 802	239 803	239 804	239 805	239 806	239 807
	€/St.	249,-	359,-	269,-	379,-	289,-	419,-	309,-	449,-
Fachboden-traglast 150 kg	Ausführung	Zweierregal	Dreierregal	Zweierregal	Dreierregal	Zweierregal	Dreierregal	Zweierregal	Dreierregal
	verzinkt - Best.-Nr.	239 820	239 822	239 823	239 824	239 825	239 826	239 827	239 828
	€/St.	269,-	389,-	289,-	419,-	319,-	459,-	349,-	499,-
Fachboden-traglast 85 kg	Fachbodentiefe	300 mm		400 mm		500 mm		600 mm	
	Ausführung	Grundregal	Anbauregal	Grundregal	Anbauregal	Grundregal	Anbauregal	Grundregal	Anbauregal
	verzinkt - Best.-Nr.	239 787	239 789	239 790	239 791	239 792	239 793	239 794	239 795
Fachboden-traglast 150 kg	Fachbodentiefe	300 mm		400 mm		500 mm		600 mm	
	Ausführung	Grundregal	Anbauregal	Grundregal	Anbauregal	Grundregal	Anbauregal	Grundregal	Anbauregal
	verzinkt - Best.-Nr.	239 808	239 809	239 810	239 811	239 812	239 813	239 814	239 815
zus. Fachboden VE: 2 /St.		239 796	€ 25,-/VE	239 797	€ 26,-/VE	239 798	€ 29,-/VE	239 799	€ 36,-/VE
zus. Fachboden VE: 2 St.		239 816	€ 29,-/VE	239 817	€ 36,-/VE	239 818	€ 42,-/VE	239 819	€ 44,-/VE

Optimale Oberflächengüte verzinkt

Zubehör	Best.-Nr.	€/St.
Wandbefestigung, verzinkt		
Ausführung seitlich	212 453	1,40
Ausführung von oben	257 612	4,30
Fachteiler auf Boden steckbar, Höhe 200 mm, Lichtgrau RAL 7035		
für Tiefe 300 mm	264 785	11,-
für Tiefe 600 mm	264 786	14,-
Ausziehboden für Breite 1000 x Tiefe 300 mm		
verzinkt	264 791	119,-
Lichtgrau RAL 7035	264 792	129,-
seitlicher Anschlagbügel, Höhe 39 mm, Lichtgrau RAL 7035		
für Tiefe 300 mm	254 985	4,-
für Tiefe 600 mm	254 989	5,-

Stahl-Steckregal

SYSTEM STA 2000 PLUS

Einseitige Nutzung

Fachboden-
traglast
max.
60/90 kg

Feldlast
max.
850 kg

System-Merkmale:

- + Fachböden mit hinterer **Ordner-Anschlagleiste** (Einseitige Nutzung), oder mit **Mittelanschlagbügel** (Beidseitige Nutzung)
- + Fachböden höhenverstellbar im Raster von 25 mm
- + Fachböden mit 3-fach Sicherheits-abkantungen/-falz
- + Qualitätsstahl nach RAL-Gütezeichen
- + TOP QUALITÄT, deshalb 5 Jahre Garantie
- + 10 Jahre Nachkaufgarantie



TOP QUALITÄT
5 JAHRE GARANTIE



RAL GÜTEZEICHEN



Technische Daten:

- + **Fachbodentraglasten** (bei gleichmäßig verteilter Last):
60 kg (einseitige Nutzung) oder 90 kg (beidseitige Nutzung)
- + **Feldlasten:** bis 850 kg
- + **Regalhöhen:** 1750 - 2700 mm
- + **Bodenbreiten:** 750 / 1000 mm
- + **Bodentiefen:** 300 / 600 mm
- + **Regalaußenmaße:**
Breiten:
Grundregal = Fachbreite + 60 mm
Anbauregal = Fachbreite + 10 mm
Tiefen:
Bodentiefe + 35 mm
- + **Fachböden:** verstellbar im Raster von 25 mm



ab € **129,-**
Grundregal

Optimale Oberflächengüte
verzinkt oder verzinkt **und** kunststoffbeschichtet

Sicherheitshinweis:
Regale mit einem Höhen-/ Tiefenverhältnis > 5:1 sind gegen Kippen zu sichern!

Made in Germany

schnelle und einfache Montage

4 Höhen, 2 Breiten, 2 Tiefen (einseitig und beidseitig)

kein Durchrutschen der Ordner durch Anschlagleiste

Komplett-Angebot

Einseitige Nutzung
(wie Abbildung ohne Ordner)
H 2000 x B 2830 x T 335 mm
1 Grund-, 2 Anbauregale
mit 18 Fachböden je 60 kg Traglast
Verzinkt Best.-Nr. 212 134

€ **379,-**

Sie sparen 38,- €

Anbauregal H 2000 x B 1000 x T 300mm
Best.-Nr. 151 152 € **129,-**

Einseitige Nutzung

Tiefe 300 mm / Fachbodentraglast 60 kg

Höhe	zulässige Feldlast	Anzahl Böden	Anzahl Ordner	Rahmen Fachböden	verzinkt		Enzianblau RAL 5010		Purpurrot RAL 3004		Lichtgrau RAL 7035		
					Grundregal	Anbauregal	Grundregal	Anbauregal	Grundregal	Anbauregal	Grundregal	Anbauregal	
Fachbreite 750 mm					Best.-Nr.	151 145	151 146	274 826	274 827	274 857	274 858	151 161	151 162
1750 mm	550 kg	5 Stück	45 Stück	€/St.	129,-	99,-	159,-	119,-	169,-	119,-	179,-	129,-	129,-
2000 mm	650 kg	6 Stück	54 Stück	Best.-Nr.	151 149	151 150	274 830	274 836	274 866	274 867	151 165	151 166	
				€/St.	159,-	129,-	179,-	129,-	189,-	139,-	209,-	149,-	
2350 mm	750 kg	7 Stück	63 Stück	Best.-Nr.	151 153	151 154	274 839	274 840	274 870	274 876	151 169	151 170	
				€/St.	179,-	139,-	199,-	149,-	219,-	159,-	229,-	179,-	
2700 mm	850 kg	8 Stück	72 Stück	Best.-Nr.	151 157	151 158	274 848	274 849	274 879	274 880	151 173	151 174	
				€/St.	209,-	159,-	239,-	169,-	259,-	179,-	269,-	209,-	
Zusatzfachboden				Best.-Nr. / €/St.	236 677 / 12,90		236 677 / 12,90		236 677 / 12,90		236 673 / 16,90		
Fachbreite 1000 mm					Best.-Nr.	151 147	151 148	274 828	274 829	274 859	274 860	151 163	151 164
1750 mm	550 kg	5 Stück	60 Stück	€/St.	149,-	119,-	169,-	129,-	179,-	129,-	179,-	149,-	149,-
2000 mm	650 kg	6 Stück	72 Stück	Best.-Nr.	151 151	151 152	274 837	274 838	274 868	274 869	151 167	151 168	
				€/St.	169,-	129,-	179,-	139,-	199,-	139,-	219,-	169,-	
2350 mm	750 kg	7 Stück	84 Stück	Best.-Nr.	151 155	151 156	274 846	274 847	274 877	274 878	151 171	151 172	
				€/St.	189,-	149,-	219,-	159,-	229,-	169,-	249,-	199,-	
2700 mm	850 kg	8 Stück	96 Stück	Best.-Nr.	151 159	151 160	274 850	274 856	274 886	274 887	151 175	151 176	
				€/St.	219,-	169,-	249,-	179,-	269,-	189,-	279,-	229,-	
Zusatzfachboden				Best.-Nr. / €/St.	236 678 / 14,90		236 678 / 14,90		236 678 / 14,90		236 681 / 18,90		

Stahl-Steckregal

SYSTEM STA 2000 PLUS

Beidseitige Nutzung



Abb.
verzinkt,
Tiefe
300 mm

▲ Komplett-Angebot

Beidseitige Nutzung
(wie Abbildung ohne Ordner)
H 2000 x B 2070 x T 635 mm, 1 Grund-,
1 Anbauregal, mit 12 Fachböden je 90 kg
Traglast, **Rahmen Enzianblau RAL 5010,**
verzinkte Fachböden

Best.-Nr. 273 940 **€ 489,-**

Sie sparen 39,- €

OPTIMALE LAGERUNG IHRER AKTEN ZUM GÜNSTIGEN PREIS

Zubehör	Best.-Nr.	€/St.
Wandverankerung, verzinkt	239 393	9,90
Wandverankerung, Lichtgrau RAL 7035	238 006	14,90
Hängeregistraturszug Lichtgrau für B 1000 x T 300 mm	267 681	209,-
Hängeregistraturszug Lichtgrau für B 1000 x T 600 mm	267 683	229,-
seitlicher Anschlagbügel für Regaltiefe 600 mm	213 723	2,90
Buchstütze in Lichtgrau als Fachteiler, H 200 x T 250 mm	221 092	12,90



PLATZ FÜR
198
ORDNER
+ MEHR

Grundregal H 2000 x B 750 x T 300 mm
Best.-Nr. 151 149 **€ 159,-**

Anbauregal H 2000 x B 1000 x T 300 mm,
Best.-Nr. 151 152 **€ 129,-**

Beidseitige Nutzung

Tiefe 600 mm / Fachbodentraglast 90 kg

Höhe	zulässige Feldlast	Anzahl Böden	Anzahl Ordner	Rahmen Fachböden	verzinkt		Enzianblau RAL 5010		Purpurrot RAL 3004		Lichtgrau RAL 7035		
					Grundregal	Anbauregal	Grundregal	Anbauregal	Grundregal	Anbauregal	Grundregal	Anbauregal	
Fachbreite 750 mm					Best.-Nr.	151 177	151 178	274 888	274 889	274 919	274 920	151 193	151 194
					€/St.	209,-	169,-	219,-	179,-	239,-	189,-	279,-	239,-
					Best.-Nr.	151 181	151 182	274 897	274 898	274 928	274 929	151 197	151 198
					€/St.	239,-	199,-	259,-	209,-	269,-	209,-	329,-	279,-
					Best.-Nr.	151 185	151 186	274 906	274 907	274 937	274 938	151 201	151 202
					€/St.	269,-	229,-	299,-	239,-	309,-	249,-	369,-	309,-
					Best.-Nr.	151 189	151 190	274 910	274 916	274 946	274 947	151 205	151 206
					€/St.	319,-	269,-	339,-	279,-	369,-	289,-	449,-	369,-
Zusatzfachboden					Best.-Nr. / €/St.	236 679 / 23,90		236 679 / 23,90		236 679 / 23,90		236 682 / 31,90	
Fachbreite 1000 mm					Best.-Nr.	151 179	151 180	274 890	274 896	274 926	274 927	151 195	151 196
					€/St.	229,-	189,-	239,-	209,-	259,-	209,-	299,-	259,-
					Best.-Nr.	151 183	151 184	274 899	274 900	274 930	274 936	151 199	151 200
					€/St.	259,-	219,-	279,-	239,-	299,-	239,-	349,-	289,-
					Best.-Nr.	151 187	151 188	274 908	274 909	274 939	274 940	151 203	151 204
					€/St.	289,-	249,-	319,-	259,-	339,-	269,-	389,-	339,-
					Best.-Nr.	151 191	151 192	274 917	274 918	274 948	274 949	151 207	151 208
					€/St.	349,-	289,-	379,-	309,-	399,-	329,-	469,-	409,-
Zusatzfachboden					Best.-Nr. / €/St.	236 680 / 26,90		236 680 / 26,90		236 680 / 26,90		236 683 / 34,90	

Garderoben-Stahlspinde

PROFI SYSTEM – Abteilbreiten 300/400 mm – mit Füßen

TOP!
ab € **229,-**
ab 2 St. €/St.

TOP QUALITÄT
5
JAHRE GARANTIE



① Abb. Türen
Stahlblau RAL 5011
Best.-Nr. 225 801
ab € 229,-

**mit Füßen:
einfache Reinigung
unter den Spinden**

② Abb. Türen
Stahlblau RAL 5011
Best.-Nr. 225 813
ab € 309,-

- + **lange Nutzungsdauer** dank widerstandsfähigem Korrosionsschutz durch kratzunempfindliche Pulverbeschichtung
- + **stabile Konstruktion** aus hochwertigem Qualitätsstahl verschweißt
- + **erhöhte Stabilität** durch verwindungssteife Türen dank eingeschweißter Kastenprofile

- + **glatte Frontseite durch einschlagende Türen** mit innenliegenden Scharnieren
- + **optimale Belüftung** über Lüftungslöcher im oberen und unteren Bereich der Tür
- + jedes Abteil **Hutablage, Kleiderstange** und **2 Kleiderhaken**

- + wahlweise **Zylinderschloss** mit 2 Schlüsseln oder **Drehriegelverschluss**
- + **exklusives Schloss-Schild mit Griff** inklusive Beschriftungsmöglichkeit

Garderoben-Stahlspinde mit Füßen

Korpus Lichtgrau RAL 7035
Höhe 1800 mm
Tiefe 500 mm



Abteilbreite mm	300			400				
Abteile	2	3	2	3				
Gesamtbreite mm	590	590	870	870	800	800	1185	1185
Gewicht kg	38,5	38,5	55	55	43	43	61	61
Verschlussart	Drehriegelverschluss	Zylinderschloss	Drehriegelverschluss	Zylinderschloss	Drehriegelverschluss	Zylinderschloss	Drehriegelverschluss	Zylinderschloss
Türfarbe	Best.-Nr.	Best.-Nr.	Best.-Nr.	Best.-Nr.	Best.-Nr.	Best.-Nr.	Best.-Nr.	Best.-Nr.
Lichtgrau RAL 7035	225 799	225 805	225 811	225 817	225 823	225 829	225 835	225 841
Lichtblau RAL 5012	225 800	225 806	225 812	225 818	225 824	225 830	225 836	225 842
Stahlblau RAL 5011	225 801 ①	225 807	225 813 ②	225 819	225 825	225 831	225 837	225 843
Rubinrot RAL 3003	225 802	225 808	225 814	225 820	225 826	225 832	225 838	225 844
€/St.	239,-	239,-	319,-	319,-	289,-	289,-	419,-	419,-
ab 2 St. €/St.	229,-	229,-	309,-	309,-	279,-	279,-	409,-	409,-

Korpus	Türen
Lichtgrau RAL 7035	Lichtgrau RAL 7035
	Lichtblau RAL 5012
	Stahlblau RAL 5011
	Rubinrot RAL 3003

Trennwand
für Abteilbreite
400 mm, zur
Trennung der
Arbeits- und
Privatkleidung



Best.-Nr. €/St.
227 604 **24,-**

Vorhänge-
schloss mit
2 Schlüsseln
für Drehriegel-
verschluss



Basic - bis zu
10 Schließun-
gen, Bügel-
stärke 4,5 mm
Best.-Nr.
131 101
€/St. **6,-**



Profi - bis zu
300 Schließun-
gen, Bügel-
stärke 6 mm
Best.-Nr.
211 081
€/St. **10,90**



Pin-Code-Schloss
Wenn Schlüssel oder
Datenträger nicht
gewünscht sind,
auf Anfrage

Best.-Nr. €/St.
278 210 **139,-**

Schrägdach
optional auch
nachrüstbar



für Schrankbreite mm	590	800	870	1185
Lichtgrau RAL 7035	224 133	224 136	224 134	224 135
€/St.	49,-	55,-	59,-	65,-

Garderoben-Stahlspinde

PROFI SYSTEM – Abteilbreiten 300/400 mm – mit Sockel / ohne Unterbau



① Abb. Türen Lichtblau RAL 5012, 3 Abteile, Abteilbreite 300 mm Best.-Nr. 225 710 ab € 299,-

Korpus

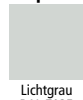

Türen

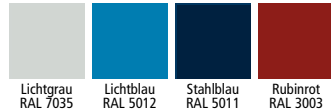

Wählen Sie ohne Mehrpreis zwischen Drehriegelverschluss und Sicherheits-Zylinderschloss



Drehriegelverschluss für Vorhängeschlösser, optimal bei häufig wechselnden Nutzern

Zylinderschloss mit zwei Schlüsseln. Auf Anfrage auch mit Hauptschlüsselfunktion

Vorhängeschloss Basic mit 2 Schlüsseln für Drehriegelverschluss. Bis zu 10 Schließungen, Bügelstärke 4,5 mm

Best.-Nr.	€/St.
131 101	6,-



TOP QUALITÄT
5 JAHRE GARANTIE

Garderoben-Stahlspinde ohne Unterbau

Korpus Lichtgrau RAL 7035
Höhe 1700 mm
Tiefe 500 mm

Abteilbreite mm	300				400			
	2		3		2		3	
Gesamtbreite mm	590	590	870	870	800	800	1185	1185
Gewicht kg	37	37	54	54	42	42	60	60
Verschlussart	Drehriegelverschluss	Zylinderschloss	Drehriegelverschluss	Zylinderschloss	Drehriegelverschluss	Zylinderschloss	Drehriegelverschluss	Zylinderschloss
Türfarbe	Best.-Nr.	Best.-Nr.	Best.-Nr.	Best.-Nr.	Best.-Nr.	Best.-Nr.	Best.-Nr.	Best.-Nr.
Lichtgrau RAL 7035	225 699	225 704	225 709	225 714	225 719	225 724	225 729	225 734
Lichtblau RAL 5012	225 700	225 705	225 710 ①	225 715	225 720	225 725	225 730	225 735
Stahlblau RAL 5011	225 701	225 706	225 711	225 716	225 721	225 726	225 731	225 736
Rubinrot RAL 3003	225 702	225 707	225 712	225 717	225 722	225 727	225 732	225 737
€/St.	219,-	229,-	329,-	329,-	279,-	279,-	429,-	429,-
ab 2 St. €/St.	219,-	219,-	299,-	299,-	259,-	259,-	399,-	399,-

Garderoben-Stahlspinde mit Sockel

Korpus Lichtgrau RAL 7035
Höhe 1800 mm
Tiefe 500 mm

Abteilbreite mm	300				400			
	2		3		2		3	
Gesamtbreite mm	590	590	870	870	800	800	1185	1185
Gewicht kg	39	39	56	56	45	45	92	92
Verschlussart	Drehriegelverschluss	Zylinderschloss	Drehriegelverschluss	Zylinderschloss	Drehriegelverschluss	Zylinderschloss	Drehriegelverschluss	Zylinderschloss
Türfarbe	Best.-Nr.	Best.-Nr.	Best.-Nr.	Best.-Nr.	Best.-Nr.	Best.-Nr.	Best.-Nr.	Best.-Nr.
Lichtgrau RAL 7035	225 895	225 901	225 907	225 913	225 919	225 925 ②	225 931	225 937
Lichtblau RAL 5012	225 896	225 902	225 908	225 914	225 920	225 926	225 932	225 938
Stahlblau RAL 5011	225 897	225 903	225 909	225 915	225 921	225 927	225 933	225 939
Rubinrot RAL 3003	225 898	225 904	225 910	225 916	225 922	225 928	225 934	225 940
€/St.	249,-	249,-	329,-	329,-	299,-	299,-	439,-	439,-
ab 2 St. €/St.	239,-	239,-	319,-	319,-	289,-	289,-	429,-	429,-

Garderoben-Stahlspinde

PROFI SYSTEM – Abteilbreiten 300/400 mm – mit untergebauter Sitzbank

ab € 299,-

Robust und hygienisch:
Strapazierfähige Sitzleisten aus lackiertem Buchenholz

Hoher Bedienkomfort:
Jede Tür mit Schloss-Schild, Griff und Beschriftungsmöglichkeit

② Abb. Türen Stahlblau RAL 5011, 2 Abteile, Abteilbreite 400 mm Best.-Nr. 226 017 ab € 349,-

① Abb. Türen Rubinrot RAL 3003, 3 Abteile, Abteilbreite 300 mm Best.-Nr. 226 006 ab € 399,-

Wählen Sie ohne Mehrpreis zwischen Drehriegelverschluss und Zylinderschloss

Korpus	Türen
Lichtgrau RAL 7035	Lichtgrau RAL 7035
Lichtblau RAL 5012	Stahlblau RAL 5011
	Rubinrot RAL 3003

500 mm
800 mm

TOP QUALITÄT
5 JAHRE GARANTIE

- + **lange Nutzungsdauer** dank widerstandsfähigem Korrosionsschutz durch kratzunempfindliche Pulverbeschichtung
- + **stabile Konstruktion** aus hochwertigem Qualitätsstahl verschweißt
- + **erhöhte Stabilität** durch verwindungssteife Türen dank eingeschweißter Kastenprofile
- + **glatte Frontseite durch einschlagende Türen** mit innenliegenden Scharnieren
- + **optimale Belüftung** über Lüftungslöcher im oberen und unteren Bereich der Tür
- + jedes Abteil **Hutablage, Kleiderstange und 2 Kleiderhaken**
- + wahlweise **Zylinderschloss** mit 2 Schlüsseln oder **Drehriegelverschluss**
- + **exklusives Schloss-Schild mit Griff** inklusive Beschriftungsmöglichkeit

Garderoben-Stahlspinde mit untergebauter Sitzbank

Korpus Lichtgrau RAL 7035
Höhe 2050 mm
Spindtiefe 500 mm
Gesamtiefe 800 mm

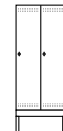
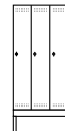

Abteilbreite mm	300				400			
	2	3	2	3				
Gesamtbreite mm	590	590	870	870	800	800	1185	1185
Gewicht kg	45	45	63	63	51	51	72	72
Verschlussart	Drehriegelverschluss	Zylinderschloss	Drehriegelverschluss	Zylinderschloss	Drehriegelverschluss	Zylinderschloss	Drehriegelverschluss	Zylinderschloss
Türfarbe	Best.-Nr.	Best.-Nr.	Best.-Nr.	Best.-Nr.	Best.-Nr.	Best.-Nr.	Best.-Nr.	Best.-Nr.
Lichtgrau RAL 7035	225 991	225 997	226 003	226 009	226 015	226 021	226 027	226 033
Lichtblau RAL 5012	225 992	225 998	226 004	226 010	226 016	226 022	226 028	226 034
Stahlblau RAL 5011	225 993	225 999	226 005	226 011	226 017 ②	226 023	226 029	226 035
Rubinrot RAL 3003	225 994	226 000	226 006 ①	226 012	226 018	226 024	226 030	226 036
€/St.	329,-	329,-	419,-	419,-	369,-	369,-	529,-	529,-
ab 2 St. €/St.	299,-	299,-	399,-	399,-	349,-	349,-	499,-	499,-

Z-Garderoben-Stahlspinde

Abteillebreite 300/400 mm

Die Lösung auf kleinstem Raum

ab € **279,-**
2 Abteile

TOP QUALITÄT
5
JAHRE GARANTIE

optimal zur platzsparenden Unterbringung langer Kleidungsstücke

1800 mm

500 mm

800 mm

200 mm

400 mm

1185 mm

① Abb. 4 Abteile, Abteillebreite 200/400 mm, Türen Himmelblau RAL 5015 Best.-Nr. 269 214 €/St. **289,-**

② Abb. 6 Abteile, Abteillebreite 200/400 mm, Türen Lichtgrau RAL 7035 Best.-Nr. 269 215 €/St. **429,-**

Z-Garderoben-Stahlspinde

- + Abteile durch Z-förmige Mitteltrennwand geteilt
- + solide verschweißte Stahlkonstruktion, hochwertige Pulverbeschichtung für erhöhte Lebensdauer
- + Türen mit zusätzlicher Verstärkung, innenliegenden Scharnieren
- + inkl. Etikettenrahmen je Tür
- + je Abteil eine Kleiderstange mit 2 verschiebbaren und 1 festen, seitlich angebrachten Kleiderhaken
- + optimale Belüftung der Kleidung durch Lüftungslöcher in den Türen
- + serienmäßig mit Drehriegelverschluss, Vorhängeschloss optional

Zubehör Vorhängeschloss

mit 2 Schlüsseln für Drehriegelverschluss

Basic - bis zu 10 Schließungen, Bügelstärke 4,5 mm

Best.-Nr. 131 101

€/St. **6,-**



Profi - bis zu 300 Schließungen, Bügelstärke 6 mm

Best.-Nr. 211 081

€/St. **10,90**



Korpus
Lichtgrau RAL 7035

Türen
Lichtgrau RAL 7035

Himmelblau RAL 5015

Z-Garderoben-Stahlspinde

Höhe 1800 mm, Tiefe 500 mm

Abteillebreite	150/300		200/400		
	4	6	2	4	6
Gesamtbreite mm	590	870	410	800	1185
Gewicht kg	40,2	57,7	25,1	47,8	70,8
Türfarbe	Best.-Nr.	Best.-Nr.	Best.-Nr.	Best.-Nr.	Best.-Nr.
Lichtgrau RAL 7035	273 919	273 929	269 210	269 213	269 215 ②
Himmelblau RAL 5015	273 920	273 930	269 212	269 214 ①	269 216
€/St.	279,-	399,-	239,-	289,-	429,-

Doppelstöckige Garderoben-Stahlspinde

mit Sockel – mit Lüftungslöchern – Abteillbreite 300 mm



Das RICHTIGE KLIMA für ihre Kleidung

optimale Belüftung durch Lüftungslöcher

solide verschweißte Stahlkonstruktion

ab € **299,-**
ab 2 St./St.

- + pulverbeschichteter Qualitätsstahl, schlag- und kratzfest, korrosionsgeschützt
- + durchgehende Lüftungslöcher für optimale Belüftung
- + Türen durch Kastenprofil verstärkt
- + einschlagende Türen mit außenliegenden Scharnieren
- + robuster Sockel für besseren Stand und leichte Reinigung
- + Fachhöhe 800 mm
- + Etikettenrahmen für Namensschilder
- + Kleiderstange mit 3 verschiebbaren Kleiderhaken aus Kunststoff

② Abb. Türen Lichtblau RAL 5012
Zylinderschloss
Best.-Nr. 208 672
ab 2 St. €/St. **459,-**



① Abb. Türen Lichtgrau RAL 7035
Zylinderschloss
Best.-Nr. 208 364
ab 2 St. €/St. **299,-**



③ Abb. Türen Blaugrau RAL 7031
Zylinderschloss
Best.-Nr. 281 990*
ab 2 St. €/St. **459,-**

Korpus



Lichtgrau
RAL 7035

Türen



Lichtgrau
RAL 7035



Lichtblau
RAL 5012



Feuerrot
RAL 3000



Verkehrsgelb
RAL 1023



Blaugrau
RAL 7031



Verkehrsgrün
RAL 6024

TOP QUALITÄT
5 JAHRE GARANTIE

Doppelstöckige Garderoben-Stahlspinde

Abteillbreite 300 mm

Korpus Lichtgrau RAL 7035

Tiefe 500 mm

Höhe 1850 mm

Abteile x Fächer

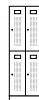

	2 x 2	3 x 2	3 x 2	3 x 2
Gesamtbreite mm	600	600	900	900
Gewicht kg	45	45	64	64

Verschlussart

Drehriegelverschluss Zylinderschloss Drehriegelverschluss Zylinderschloss

Türfarbe

	Best.-Nr.	Best.-Nr.	Best.-Nr.	Best.-Nr.
Lichtgrau RAL 7035	267 167	208 364 ①	267 169	208 366
Lichtblau RAL 5012	267 168	208 670	267 170	208 672 ②
Feuerrot RAL 3000	281 958*	281 968*	281 978*	281 988*
Verkehrsgelb RAL 1023	281 959*	281 969*	281 979*	281 989*
Blaugrau RAL 7031	281 960*	281 970*	281 980*	281 990* ③
Verkehrsgrün RAL 6024	281 967*	281 977*	281 987*	281 997*

€/St. **319,-** **319,-** **469,-** **469,-**
ab 2 St. €/St. **299,-** **299,-** **459,-** **459,-**



Sicherheits-Zylinderschloss mit 2 Schlüsseln



Drehriegelverschluss (Vorhängeschloss optional)

Zubehör Vorhängeschloss

mit 2 Schlüsseln für Drehriegelverschluss

Basic - bis zu 10 Schließungen, Bügelstärke 4,5 mm

Best.-Nr. 131 101

€/St. **6,-**



Profi - bis zu 300 Schließungen, Bügelstärke 6 mm

Best.-Nr. 211 081

€/St. **10,90**



OPTIMALE TROCKNUNG

der Kleidung durch Lüftungslöcher

Garderoben-Stahlspinde

mit Sockel / mit Füßen – Abteibreite 300 mm



③ Abb. 2 Türen Blaugrau RAL 7031, mit Füßen, Zylinderschloss Best.-Nr. 281 890 €/St. 249,-



② Abb. 2 Türen Feuerrot RAL 3000, mit Füßen, Zylinderschloss Best.-Nr. 281 888 €/St. 249,-



① Abb. 3 Türen Lichtgrau RAL 7035, mit Sockel, Zylinderschloss Best.-Nr. 273 927 €/St. 359,-

TOP QUALITÄT
5 JAHRE GARANTIE

TOP!
ab € **249,-**
2 Abteile Drehriegelverschluss

Garderoben-Stahlspinde mit Sockel / mit Füßen

- + langlebige, verschweißte Stahlkonstruktion mit hochwertiger Pulverbeschichtung **für lange Lebensdauer**
- + jede Tür mit Lüftungslöchern **für besonders gute Belüftung und Trocknung der Kleidung**
- + eingestanzter Etikettenrahmen zur Kennzeichnung
- + je Abteil eine Hutablage und eine Metall-Kleiderstange mit 3 verschiebbaren Kleiderhaken
- + wahlweise mit 2 oder 3 Abteilen
- + **wahlweise mit Drehriegelverschluss oder Zylinderschloss mit 2 Schlüsseln**
- + Korpus in Lichtgrau RAL 7035, Türen wahlweise in sechs verschiedenen RAL-Farben

Garderoben-Stahlspinde mit Füßen

Korpus Lichtgrau RAL 7035
Höhe 1850 x Tiefe 500 mm
Abteibreite 300 mm

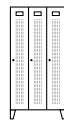
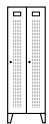

Abteile	2		3	
	Drehriegelverschluss	Zylinderschloss	Drehriegelverschluss	Zylinderschloss
Gesamtbreite mm	600	600	900	900
Gewicht kg	45	45	63	63
Verschlussart	Drehriegelverschluss	Zylinderschloss	Drehriegelverschluss	Zylinderschloss
Türfarbe	Best.-Nr.	Best.-Nr.	Best.-Nr.	Best.-Nr.
Lichtgrau RAL 7035	267 171	208 355	267 173	208 362
Lichtblau RAL 5012	267 172	208 359	267 174	208 363
Feuerrot RAL 3000	281 878*	281 888*②	281 898*	281 908*
Verkehrsgelb RAL 1023	281 879*	281 889*	281 899*	281 909*
Blaugrau RAL 7031	281 880*	281 890*③	281 900*	281 910*
Verkehrsgrün RAL 6024	281 887*	281 897*	281 907*	281 917*
€/St.	249,-	249,-	349,-	349,-

Türen

Lichtgrau RAL 7035	Lichtblau RAL 5012
Lichtgrau RAL 7035	Verkehrsgelb RAL 1023
Feuerrot RAL 3000	Verkehrsgrün RAL 6024
Blaugrau RAL 7031	

Garderoben-Stahlspinde mit Sockel

Korpus Lichtgrau RAL 7035
Höhe 1800 x Tiefe 500 mm
Abteibreite 300 mm

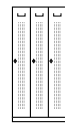
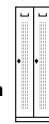

Abteile	2		3	
	Drehriegelverschluss	Zylinderschloss	Drehriegelverschluss	Zylinderschloss
Gesamtbreite mm	600	600	900	900
Gewicht kg	46	46	72	72
Verschlussart	Drehriegelverschluss	Zylinderschloss	Drehriegelverschluss	Zylinderschloss
Türfarbe	Best.-Nr.	Best.-Nr.	Best.-Nr.	Best.-Nr.
Lichtgrau RAL 7035	273 915	273 917	273 925	273 927 ①
Lichtblau RAL 5012	273 916	273 918	273 926	273 928
Feuerrot RAL 3000	281 918*	281 928*	281 938*	281 948*
Verkehrsgelb RAL 1023	281 919*	281 929*	281 939*	281 949*
Blaugrau RAL 7031	281 920*	281 930*	281 940*	281 950*
Verkehrsgrün RAL 6024	281 927*	281 937*	281 947*	281 957*
€/St.	249,-	249,-	359,-	359,-

Garderobenschränke

Stahlkorpus/Holztüren – Abteilbreite 300 mm



schick & funktionell
hochwertige Holztüren, sanft schließend (Softclose)

ab € **359,-**

TOP QUALITÄT
5 JAHRE GARANTIE

② Abb. 3x2 Abteile, Buchedekor Best.-Nr. 264 644 € 569,-

① Abb. 2 Abteile, Ahorndekor Best.-Nr. 279 240 € 359,-

ANSPRECHENDE OPTIK für Ihren Bürobereich

- + **Korpus aus hochwertigem Qualitätsstahl**
- + Türen gefertigt aus **hochwertiger 3-Schicht-Spanplatte**, geschützt durch eine **strapazierfähige Melaminharzbeschichtung**
- + Korpus Signalweiß RAL 9003 glatt, Türen wahlweise Ahorn- oder Buchedekor
- + **einschlagende Türen mit innenliegenden Scharnieren**, sanft schließend
- + je Fach eine Kleiderstange, einen herausnehmbaren Schuhrost sowie ein Kabeldurchlass für z.B. elektrische Ladekabel
- + jedes Fach mit Kunststoffgriff und Zylinderschloss, 2 Schlüssel
- + **nicht für Feuchträume geeignet**



je Fach eine **Kleiderstange mit Haken**

Schuhrost herausnehmbar

inklusive Kabeldurchlass

Korpus	Türen	
Signalweiß RAL 9003	Buche	Ahorn

Garderobenschränke
Abteilbreite 300 mm
Höhe 1890 x Tiefe 520 mm

strapazierfähige Melaminharzbeschichtung, blend- und reflexionsfrei
3-Schichten-Qualitätsspanplatte
Emissionsklasse E1 nach DIN 68765

Abteile	2	3	2 x 2	3 x 2
Gesamtbreite mm	600	900	600	900
Gewicht kg	56	78	60	83
Buche	279 239	279 241	264 642	264 644 ②
Ahorn	279 240 ①	279 242	264 641	264 643
€/St.	359,-	489,-	419,-	569,-

Garderoben-Stahlspinde mit Sockel - Abteilbreite 300/400 mm

33% MEHR PLATZ für ihre Kleidung

- + **Abteilbreite 400 mm**, wahlweise mit 1, 2 oder 3 Abteilen
- + **Drehriegelverschluss** oder **Sicherheits-Zylinderschloss**
- + Korpus und Türen aus **abgekantetem, verschweißtem Qualitätsstahl, pulverbeschichtet**
- + Türen einschlagend **mit innenliegenden Scharnieren** und gelocht für **besonders intensive Belüftung** des Innenraumes, durch **Kastenprofil verstärkt**
- + pro Abteil 1 **Briefeinwurfschlitz**, 1 Hutablage, Kleiderstange, 2 Kleiderhaken und Etikettenrahmen
- + jedes Spind-Abteil kann zusätzlich mit einer Trennwand zur Trennung von z.B. Straßen- und Berufskleidung versehen werden
- + serienmäßig mit Sockel

Korpus	Türen
Lichtgrau RAL 7035	Lichtgrau RAL 7035
Himmelblau RAL 5015	Himmelblau RAL 5015

TOP QUALITÄT
5 JAHRE GARANTIE



① Abb. 1 Tür
Lichtgrau RAL 7035,
Drehriegel-
verschluss,
Best.-Nr.
131 103
ab € 189,-

ab € **189,-**

② Abb.
3 Türen
Himmelblau
RAL 5055,
Drehriegel-
verschluss,
Best.-Nr.
131 108
ab € 459,-

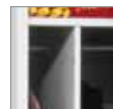

Trennwand
für Abteile der
Breite 400 mm
Best.-Nr. €/St.
131 102 35,-

**Abteilbreite 400 mm
optimal nutzbar mit
Trennwand**

**keine hervorstehenden
Kanten durch versenkten
Drehriegelverschluss**

Garderoben-Stahlspinde

Korpus Lichtgrau RAL 7035

Höhe 1800 mm

Tiefe 500 mm

Abteilbreite 400 mm

Abteile	1	2	2	3	3
Breite mm	415	800	800	1185	1185
Verschluss	Drehriegel- verschluss	Zylinder- schloss	Drehriegel- verschluss	Zylinder- schloss	Drehriegel- verschluss
Gewicht kg	27	54	54	61	61
Türfarbe	Best.-Nr.	Best.-Nr.	Best.-Nr.	Best.-Nr.	Best.-Nr.
Lichtgrau RAL 7035	131 103 ①	132 556	131 104	132 557	131 105
Himmelblau RAL 5015	131 106	132 554	131 107	132 555	131 108 ②
€/St.	199,-	299,-	299,-	469,-	469,-
ab 2 St. €/St.	189,-	289,-	289,-	459,-	459,-

Mehrzweck Garderoben-Stahlspinde

- + langlebige verschweißte Stahlkonstruktion mit hoher Lebensdauer durch Pulverbeschichtung mit Korrosionsschutz
- + jede Tür mit Lüftungsschlitzen, jede rechte Tür mit Etikettenrahmen zur Kennzeichnung
- + Türen gemeinsam verschließbar über Drehriegelverschluss für Vorhängeschlösser
- + Korpus in Lichtgrau RAL 7035, Türen wahlweise in Lichtgrau RAL 7035 oder Lichtblau RAL 5012

① mit Arbeitsstätten Einteilung

- + entsprechend der Arbeitsstättenverordnung zur getrennten und somit hygienischen Unterbringung von Straßen- und Berufskleidung
- + 2 Abteile zur Nutzung durch 1 Person über gemeinsam verschließbare Türen mit 1 Drehriegelverschluss
- + je Abteil eine Hutablage und eine Metall-Kleiderstange mit 2 verschiebbaren Kleiderhaken

② mit Garderoben-/Fächer-Einteilung

- + links 5 Fächer mit 4 fest verschweißten Fachböden, rechts 1 Hutboden sowie eine Metall-Kleiderstange mit 3 verschiebbaren Kleiderhaken

③ mit Putzmittel-Einteilung inkl. 2 Funktionsbereichen

- + links 4 fest verschweißte Ablagefächer, rechts mit Metall-Kleiderstange und 3 verschiebbaren Kleiderhaken
- + unterer Schrankbereich über die gesamte Breite offen zur Aufnahme von Eimern und anderen Putzutensilien

Kleidung für Arbeit und Freizeit SAUBER GETRENNT



③ Abb. Putzmittelspind
Türen Lichtblau RAL 5012
Best.-Nr. 278 153
ab € 269,-



② Abb. Garderoben-/Fächerspind
Türen Lichtgrau RAL 7035
Best.-Nr. 274 796, ab € 269,-

TOP QUALITÄT
5 JAHRE GARANTIE

① Abb. Arbeits-
stättenspind
Türen Lichtblau
RAL 5012
Best.-Nr.
273 788
ab € 239,-

**Mehrzweck
Garderoben-Stahlspinde**
Höhe 1850 mm, Breite 600 mm,
Tiefe 500 mm, mit Drehriegelverschl.,
Abteilbreite 300 mm,
Korpus Lichtgrau RAL 7035

Korpus	Türen
Lichtgrau RAL 7035	Lichtgrau RAL 7035
Lichtblau RAL 5012	Lichtblau RAL 5012

Ausführung	① Arbeits- stätten- Einteilung	② Garderoben-/ Fächer- Einteilung	③ Putzmittel- Einteilung
Gewicht kg	43,5	46	44
Türfarbe	Best.-Nr.	Best.-Nr.	Best.-Nr.
Lichtgrau RAL 7035	273 787	274 796	278 152
Lichtblau RAL 5012	273 788	278 151	278 153
€/St.	239,-	269,-	269,-



**paarweise zueinander
schlagende Türen mit
einem Verschluss**

Kleinfach-Stahlschränke

- + **hohe Lebensdauer** durch langlebige verschweißte Stahlkonstruktion
- + **hochwertige Pulverbeschichtung**, Korpus Lichtgrau RAL 7035, Türen wahlweise in Enzianblau RAL 5010 oder Lichtgrau RAL 7035
- + **jedes Fach mit Zylinderschloss** inklusive 2 Schlüsseln, Hauptschlüssel auf Anfrage
- + **alle Fachböden glatt zur leichten Reinigung**
- + für Wandverankerung vorbereitet



TOP QUALITÄT
5 JAHRE GARANTIE

② Abb. Türen Enzianblau RAL 5010, 2 x 15 Fächer, Best.-Nr. 279 047 € / St. 449,-

① Abb. Türen Lichtgrau RAL 7035, 2 x 10 Fächer, Best.-Nr. 279 044 € / St. 429,-

Kleinfach-Stahlschränke Höhe 1800 x Breite 460 x Tiefe 200 mm

Anzahl Fächer	2 x 10	2 x 15
Höhe mm	151	94
Breite mm	165	165
Tiefe mm	162	162
Gewicht kg	28	33
Türfarbe	Best.-Nr.	Best.-Nr.
Lichtgrau RAL 7035	279 044 ①	279 046
Enzianblau RAL 5010	279 045	279 047 ②
€/St.	429,-	449,-

Stahl-Einzelschließfächer mit Vollblechtüren

- + wahlweise 300, 400 oder 450 mm breit
- + hochwertig verschweißter Qualitätsstahl, pulverbeschichtet
- + **Etikettenrahmen** aus klarem Kunststoff
- + **abschließbar über Zylinderschloss** mit 2 Schlüsseln
- + inkl. Verschraubungsmaterial für Reihenverbindung
- + vorgefertigte Verschraubungslöcher zur Verankerung in bestehende Regale oder Schränke
- + Korpus Lichtgrau RAL 7035

Außenmaße BxHxT mm	300x300x450	400x350x450	450x450x450
Innenmaße BxHxT mm	295x295x430	395x345x430	445x445x430
Gewicht kg	5,2	7	7,9
Türfarbe	Best.-Nr.	Best.-Nr.	Best.-Nr.
Lichtgrau RAL 7035	258 148	212 029 ⑤	212 031 ⑥
Himmelblau RAL 5015	258 149	212 030	212 032 ⑦
Feuerrot RAL 3000	258 150 ④	258 146	258 147
€/St.	54,-	59,-	69,-
Sockel , Höhe 80 mm	Best.-Nr.	Best.-Nr.	Best.-Nr.
Lichtgrau RAL 7035	258 154	212 033 ⑧	212 034 ⑨
€/St.	21,-	23,-	25,-

Ihr FACHMANN für Verschlusssachen



hochwertiger Stahl, pulverbeschichtet

leichte Reinigung durch glatte Fachböden

TOP!
ab € 54,-
Stahl-Einzelschließfach



Alle Fächer zusammen über zentrale Tür zu öffnen

③ Abb. Türen Lichtgrau RAL 7035 10 Fächer Best.-Nr. 256 696 ab € 399,-

Postverteiler-Stahlschränke

- + mit je 10 einzeln zu öffnenden Fächern, erweiterbar durch vorbereitete Reihenverbindung
- + alle Fächer zusammen über zentrale Tür zu öffnen, praktisch bei größeren Paketen die nicht durch den Postschlitz passen oder zur Materialbereitstellung
- + inklusive Etikettenrahmen je Tür zur Kennzeichnung
- + vorbereitet zur Reihenverbindung hinter oder nebeneinander, Verschraubungsmaterial beiliegend
- + aus hochwertigem Stahlblech verschweißt, umweltfreundliche Pulverbeschichtung
- + alle Türen abschließbar mit Zylinderschloss und 2 Schlüsseln
- + Lichtes Fachmaß H 135 x B 270 x T 470 mm, Postschlitz H 15 x B 230 mm

Postverteiler-Stahlschränke mit 10 Fächern

H 1800 x B 400 x T 500 mm, Gewicht 45 kg

Türfarbe	Best.-Nr.
Lichtgrau RAL 7035	256 696 ③
Lichtblau RAL 5012	272 557
€/St.	399,-

Korpus	Türen
Lichtgrau RAL 7035	Lichtgrau RAL 7035
Lichtblau RAL 5012	Enzianblau RAL 5010
	Feuerrot RAL 3000



Optimale Belüftung durch Lüftungslöcher in der Rückwand



erweiterbar

Sockel optional

stapelbar

HOCHWERTIG, FUNKTIONELL UND STABIL

Schließfach-Stahlschränke

Fachbreiten 250/350 mm



**Fachbreite 350 mm:
Optimal zur Lagerung
von Motorradhelmen**

②
Abb. 2x4 Türen
Lichtblau RAL 5012
Fachbreite 350 mm,
Best.-Nr. 208 379
€/St. 399,-



③
Abb. 3x5 Türen
Lichtgrau RAL 7035
Fachbreite 250 mm,
Best.-Nr. 208 381
€/St. 549,-

ab € **399,-**

①
Abb. 2x5 Türen
Lichtblau RAL 5012
Fachbreite 250 mm,
Best.-Nr. 208 380
€/St. 429,-



Jedes Fach abschließbar über Sicherheits-Zylinderschloss mit 2 Schlüsseln

**TOP
QUALITÄT**
**5
JAHRE
GARANTIE**

Schließfach-Stahlschränke

- + **Erhöhte Lebensdauer** durch hochwertig verschweißte Stahlkonstruktion mit Pulverbeschichtung
- + **einschlagende Türen** mit innenliegenden Scharnieren
- + **robuster Sockel** für besseren Stand und leichte Reinigung
- + **mit 4 oder 5 Fächern übereinander**

Schließfach-Stahlschränke

Korpus Lichtgrau RAL 7035

Höhe 1850 mm

Tiefe 500 mm

Abteile x Fächer

Fachbreite (innen) mm

Gesamtbreite mm

Fachhöhe mm

Gewicht kg

Verschlussart

Türfarbe

Lichtgrau RAL 7035

Lichtblau RAL 5012

€/St.

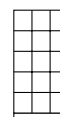
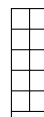

	2 x 5	2 x 4	3 x 5
Fachbreite (innen) mm	250	350	250
Gesamtbreite mm	600	800	900
Fachhöhe mm	309	394	309
Gewicht kg	57	59	74
Verschlussart	Zylinderschloss	Zylinderschloss	Zylinderschloss
Türfarbe	Best.-Nr.	Best.-Nr.	Best.-Nr.
Lichtgrau RAL 7035	208 678	208 677	208 381 ③
Lichtblau RAL 5012	208 380 ①	208 379 ②	208 676
€/St.	429,-	399,-	549,-



Lichtgrau
RAL 7035



Lichtgrau
RAL 7035



Lichtblau
RAL 5012

Schließfach-Stahlschränke / Garderoben-Kombinationen – Stahl

Abteilleiten 300/400 mm



**Jumbo-Höhe
1950 mm**

**solide ver-
schweißte Stahl-
konstruktion**

**PRAKTISCHE
Ordnungshüter für
Wertgegenstände
und Kleidung**

ab € 289,-

**Abteilleiten
400 mm: Optimal
zur Lagerung von
Motorradhelmen**

**TOP
QUALITÄT
5
JAHRE
GARANTIE**

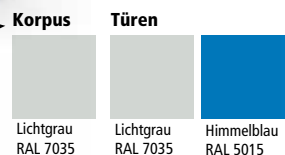

⑤ Garderoben-Kombinationen mit 3 Schließfachsäulen, Abteilleiten 300 mm, Best.-Nr. 136 032, €/St. 999,-

Schließfach-Stahlschränke und Garderoben-Kombinationen mit 2 oder 3 Schließfachsäulen

- + in den Abteilleiten 300 und 400 mm
- + Schließfachsäulen mit je 5/10/15 abschließbaren Fächern inkl. Zylinderschloss mit zwei Schlüsseln
- + offener Garderobenteil mit Hut- und Schuhablage, Breite 1000 mm
- + Türen mit innenliegenden Scharnieren
- + Korpus und Türen aus Qualitätsstahl, sehr widerstandsfähig und kratzfest
- + Korpus Lichtgrau RAL 7035, Türen wahlweise in Lichtgrau RAL 7035 oder Himmelblau RAL 5015



Garderoben-Kombinationen Stahl mit 2 oder 3 Schließfachsäulen

Höhe 1950 mm Tiefe 500 mm Schließfachhöhe 340 mm	Schließfach-Stahlschränke				Garderoben-Kombinationen Stahl mit 2 oder 3 Schließfachsäulen			
	1 x 5	2 x 5	1 x 5	2 x 5	2 x 5	3 x 5	3 x 5	
Anzahl Fächer	1 x 5	2 x 5	1 x 5	2 x 5	2 x 5	3 x 5	3 x 5	
Abteilleiten mm	300	300	400	300	400	300	300	
Gesamtbreite mm	310	590	415	1620	1830	1900	2930	
Gewicht kg	31	62	35	70	78	101	109	
Türfarbe	Best.-Nr.	Best.-Nr.	Best.-Nr.	Best.-Nr.	Best.-Nr.	Best.-Nr.	Best.-Nr.	
Lichtgrau RAL 7035	135 954 ①	135 957	135 991	136 020	136 026	136 038	136 032 ⑤	
Himmelblau RAL 5015	135 955	135 958 ②	135 992 ③	136 021	136 027 ④	136 039	136 033	
€/St.	289,-	539,-	369,-	649,-	799,-	899,-	999,-	



② Abteilleiten 300 mm Best.-Nr. 135 958 €/St. 539,-
① Abteilleiten 300 mm Best.-Nr. 135 954 €/St. 289,-
③ Abteilleiten 400 mm Best.-Nr. 135 992 €/St. 369,-

Sitz- und Garderobenbänke mit Holzleisten / mit lichtgrauen Kunststoffleisten



② Einseitige Garderobenbank
Breite 2000 mm
Best.-Nr. 271 217
€ 359,-

**strapazierfähige
Buchenholzleisten**

alle Bänke inkl. Schuhrost

TOP!
159,-
ab €
Sitzbank Breite 1000 mm
Best.-Nr. 271 205



① Sitzbank
Breite 2000 mm
Best.-Nr. 279 030
€ 239,-

③ Zweiseitige
Garderobenbank
Breite 2000 mm
Best.-Nr. 279 034
€ 679,-

**reinigungsfreundliche
Kunststoffleisten**



**hochwertige
Doppel-
Garderoben-
haken mit abge-
rundeten Kanten**



Füße mit **Höhenaus-
gleichsschrauben**,
zum Ausgleich von
Bodennebenheiten
von bis zu 10 mm

stabil und praktisch

- + mit stabilem Vierkantstahlrohr-Gestell, 30 x 30 mm
- + widerstandsfähige Pulverbeschichtung in Lichtgrau RAL 7035
- + strapazierfähige Sitz-, Rücken- und Garderobenleisten aus lackiertem Buchenholz oder lichtgrauen Kunststoff
- + serienmäßig inklusive Schuhroste aus Rundrohr

Sitzbänke, Höhe 440 mm, Tiefe 365 mm

Breite mm	1000	1500	2000 ①	
Leisten	Holz	Kunststoff Holz	Kunststoff Holz	Kunststoff
Best.-Nr.	271 205	279 028	279 029	279 030
€/St.	159,-	159,-	199,-	239,-

Garderobenbänke, Höhe 1850 mm, Sitzhöhe 440 mm

Ausführung	Einseitig			Zweiseitig	
Breite mm	1000	1500	2000 ②	2000 ③	
Hakenanzahl	4	6	8	16	
Tiefe mm	395	395	395	760	
Leisten	Holz	Kunststoff Holz	Kunststoff Holz	Kunststoff Holz	Kunststoff
Best.-Nr.	271 215	279 031	271 216	279 032	271 217
€/St.	229,-	229,-	299,-	299,-	359,-
				359,-	679,-
				271 218	279 034
				679,-	679,-

**TOP
QUALITÄT**
**5
JAHRE
GARANTIE**

Sitzbänke Economy

- + Gestell aus solidem Vierkant-Stahlrohr, pulverbeschichtet in Lichtgrau RAL 7035
- + Sitzlatten aus klar lackiertem Hartholz
- + höhenverstellbare Füße zum Ausgleich von Bodennebenheiten
- + Sitzhöhe 410 mm, ohne Schuhrost

ab € **119,-**

Sitzbänke Economy

Höhe 410 mm, Tiefe 400 mm.

Breite mm	900	1000	1200	1500	1600	2000
Gewicht kg	6	7	8	13	14	18
Best.-Nr.	285 861	285 862	285 863	285 864	285 865	285 866
€/St.	119,-	129,-	149,-	159,-	169,-	229,-



**mit höhenver-
stellbare Füße**

Eine SOLIDE Sitzgelegenheit

Breite
2000 mm
Best.-Nr.
285 866
ab €/St. 229,-

Breite
1600 mm
Best.-Nr.
285 865
ab €/St. 169,-

Breite
1500 mm
Best.-Nr.
285 864
ab €/St. 159,-

**TOP
QUALITÄT**
**3
JAHRE
GARANTIE**

Materialschränke aus Stahl

B 800/950 x T 400 x H 1950 mm – zerlegt oder komplett verschweißt



Materialschränke aus Stahl

- + hohe **Lebensdauer** dank **widerstandsfähiger Pulverbeschichtung**, Korpus und Türen Lichtgrau RAL 7035
- + **verstärkte Flügeltüren** durch zusätzliche Kastenprofile
- + **Inklusive 4 verzinkten Fachböden, schlag- und kratzfest und flüssigkeitsbeständig**
- + Türöffnungswinkel 110°

Korpus zerlegt



zerlegter Schrank:

EINFACHES SYSTEM

- + **wenige Teile**
- + **kurze Aufbauzeit**

① – zerlegt – Breite 950 mm, Best.-Nr. 278 869, €/St. 209,-

TOP!

ab €

199,-

– zerlegt – Breite 800 mm
Best.-Nr. 278 868

TOP QUALITÄT

3

JAHRE GARANTIE

Korpus verschweißt



Stahlschränke PREISWERT und STABIL!

Materialschränke aus Stahl

– zerlegt –

- + **einfaches System: Leichter Aufbau in kurzer Zeit**
- + **Fachböden mit 40 kg Fachbodentragkraft**, im Raster von 40 mm höhenverstellbar
- + **BURG 3-Riegel-Sicherheitsverschluss** mit versenktem Schalengriff, inkl. Zylinderschloss mit 2 Schlüsseln

Korpus und Türen

Lichtgrau RAL 7035



Materialschränke aus Stahl

– zerlegt – T 400 x H 1950 mm

Breite	800	950
Gewicht kg	41	46
Best.-Nr.	278 868	278 869 ①
€/St.	199,-	209,-

Anlieferung zerlegt, einfache Montage

Materialschränke aus Stahl

– **komplett verschweißt** –

- + **Korpus komplett verschweißt**, sauber abgekantet
- + **Fachböden mit 60 kg Fachbodentragkraft**, im Raster von 25 mm höhenverstellbar
- + **BURG 2-Riegel-Sicherheitsverschluss** mit versenktem Schalengriff, inkl. Zylinderschloss mit 2 Schlüsseln

Materialschränke aus Stahl

– **komplett verschweißt** – T 400 x H 1950 mm

Breite	800	950
Gewicht kg	57	60
Best.-Nr.	208 375 ②	208 371
€/St.	279,-	289,-

Zusatzfachboden verzinkt, Gewicht 2,4 kg

Best.-Nr.	208 780	208 781
€/St.	25,-	26,-



② – verschweißt – Breite 800 mm, Best.-Nr. 208 375, €/St. 279,-
Professioneller BURG-Drehriegelverschluss inkl. Nummerierung auf Schloss und 2 Schlüsseln (Nachkaufgarantie)

TOP QUALITÄT

5
JAHRE GARANTIE

Materialschränke aus Stahl

Tiefe 420 / 500 / 600 mm, Breite 920 / 1200 mm

Materialschränke aus Stahl für Werkstatt, Lager und Betrieb

Höhe 1950 mm, Tiefe 420 / 500 / 600 mm, Breite 920 / 1200 mm

- + Stabile Universalschränke für den täglichen Dauereinsatz in anspruchsvollem Umfeld
- + **Langlebig:** solide verschweißte Stahlschränke in Profiqualität
- + kratzunempfindliche Pulverbeschichtung, Lichtgrau RAL 7035 und Enzianblau RAL 5010
- + **versenkter Schalenriff** mit professionellem BURG-Drehriegelverschluss
- + **inkl. 4 verzinkte Fachböden**, schlag- und kratzfest und flüssigkeitsbeständig
- + Fachböden mit **70 kg Fachbodentraglast**, höhenverstellbar im Raster von 35 mm
- + **verstärkte Flügeltüren** mit innenliegenden Scharnieren, dadurch glatte Außenfront
- + **besonders weite 180° Türöffnung** zum einfachen Be- und Entladen

TOP QUALITÄT
5 JAHRE GARANTIE

70 kg Fachbodentraglast

mit verzinkten Fachböden

Korpus



Lichtgrau RAL 7035

Türen



Lichtgrau RAL 7035



Enzianblau RAL 5010

① ►
Türen
Lichtgrau RAL 7035
Best.-Nr. 267 318
€/St. 269,-

◀ ②
Türen
Lichtgrau RAL 7035
Best.-Nr. 130 352
€/St. 489,-



③
Türen
Enzianblau RAL 5010,
Best.-Nr. 284 585, €/St. 479,-



Materialschränke aus Stahl Höhe 1950 mm

	Breite mm 920			1200		
	Tiefe mm 420	500	600	420	500	600
Gewicht kg	46	63	72	66	75	84
Türfarbe	Best.-Nr.	Best.-Nr.	Best.-Nr.	Best.-Nr.	Best.-Nr.	Best.-Nr.
Lichtgrau RAL 7035	267 318 ①	257 985	212 021	130 348	130 352 ②	212 022
Enzianblau RAL 5010	284 581	284 583	284 585 ③	284 582	284 584	284 586
€/St.	269,-	369,-	479,-	459,-	489,-	629,-
Zusätzliche Fachböden, VE = 2 Stück						
Best.-Nr.	130 926	257 986	212 168	130 927	130 929	212 169
€/VE	32,-	36,-	39,-	44,-	51,-	53,-

Feuerschutz-Aktenschränke

30 min / 90 mm Feuerschutz



DIN EN
15659:2009

Aktenlagerschrank Typ30 30 min Feuerschutz

- ideal zur Lagerung von Akten und Dokumenten
- **ECB-S zertifiziert**
- einlagiger Wandaufbau aus homogenen Vollmaterial
- Öffnungswinkel 180°
- **Verriegelung mit Profilhalbzylinder**
- **Rauch- und Brandschutzdichtung**
- **Schutz gegen äußere Einflüsse** wie Staub und Schmutz



Unterfahrbarer Sockel



Türflügel einzeln abschließbar (Typ30)



Türdrücker aus Edelstahl (Typ90)



Feuerhemmend 30 min

Rauch- und Brandschutzdichtung

Schutz gegen Staub und Schmutz

ECB-S zertifiziert

Sicherheitsschrank Typ30 30 min feuerhemmend

B x T 1200 x 454 mm

Höhe	① 1250 mm	② 1960 mm
Ausstattung	1 Fachböden	4 Fachböden
Gewicht	kg 146	210
Best.-Nr.	278 317	278 318
€/St.	1.899,-	1.799,-

② Abb. Typ30
Höhe 1960 mm
Best.-Nr. 278 318
ab €/St. **1.799,-**

◀ auf Anfrage:
Hängeregisterauszug
für Typ30 und 90



① Abb. Typ30
Höhe 1200 mm
Best.-Nr. 278 317
€/St. **1.899,-**

Feuerbeständig 90 min

Aktenlagerschrank Typ90 90 min Feuerschutz

- geeignet zur feuerbeständigen Aktenlagerung
- **ECB-S** zertifiziert, **EI90** und **LFS 60P** klassifiziert
- **Rauch- und Brandschutzdichtung**
- **autom. Verriegelung** des Standflügels, wenn der Gehflügel geschlossen wird
- Korpus und Türen aus Vollmaterial
- **Verriegelung mit 3-Fallenschloss, Profilhalbzylinder**
- zerlegbar, auch an schwer zugänglichen Orten einsetzbar
- **Schutz gegen äußere Einflüsse** wie Staub und Schmutz

Sicherheitsschrank Typ90 90 min feuerbeständig

H x T 1960 x 490 mm

Breite	③ 580 mm		④ 1060 mm			
Ausstattung	Gew. kg	Best.-Nr.	€/St.	Gew. kg	Best.-Nr.	€/St.
4 Fachböden	290	279 228	2.599,-	485	278 323	3.299,-
3 Fachböden, 2 Hängereg.-auszüge	290	278 322	2.849,-	485	278 324	3.499,-

▲ ③ Abb. Typ90
Breite 580 mm
Best.-Nr. 279 228
ab €/St. **2.599,-**

**TOP
QUALITÄT
5
JAHRE
GARANTIE**



auf Anfrage (nur Typ 90):
Türschließer mit Feststeller
(Breite 1060 mit Schließ-
folgeregelung)



④ Abb. Typ90
Breite 1060 mm
Best.-Nr. 278 323
ab €/St. **3.299,-**

Wir bieten noch viel mehr...

...und beraten Sie gerne.



**Für Ihre
Sicherheit**



**Für Ihren
Durchblick**



**Für Ihren
Betrieb**

Für Ihre Mitarbeiter



Ideen für Ihr Büro.

2018
2019

Preise gültig
bis 30.04.2019

KURZFRISTIGE
LIEFERUNG! 



Stehpult
MULTI M
Seite 15

Besucherstuhl
JARA
Seite 108

BÜROMÖBELSYSTEME

DREHSTÜHLE

BESUCHERSTÜHLE

TISCHE + STELLWÄNDE

EMPFANG

ORGANISATION + ARCHIV

SOZIALRAUM + WERKSTATT



Angebotsschränke aus Stahl
ab Seite 40



Garderobenständer
ab Seite 142